



fasada panoramiczna



drzwiczki otwierane do boku



szyba panoramiczna

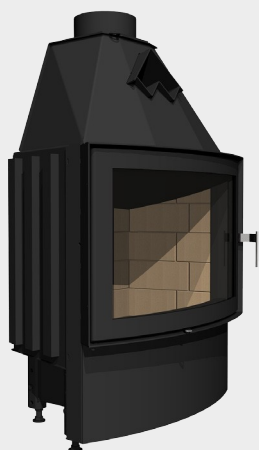

### Parametry techniczne

| VARM R 550  |                   | 670... | 780... |
|---|-------------------|--------|--------|
| Moc nominalna   | kW                | 10     | 11     |
| Ciśnienie   | Pa                | 12     | 12     |
| Średnia wydajność   | %                 | 79,1   | 79,2   |
| Średnia temperatura gazu spalinowego                              | °C                | 247    | 257    |
| Średnie zużycie paliwa  | kg/h              | 3,2    | 3,5    |
| Zużycie powietrza do spalania                                     | m <sup>3</sup> /h | 30     | 33     |
| Średnie stężenie CO przy 13% Q                                    | %                 | 0,1    | 0,1    |
| Przepływ gazów spalinowych  | g/s               | 10,1   | 11,3   |
| Waga  | kg                | 165    | 190    |
| Dystrybucja gorącego powietrza (min. przekrój poprzeczny wejścia) | cm <sup>2</sup>   | 300    | 350    |
| Dystrybucja gorącego powietrza (min. przekrój poprzeczny wyjścia) | cm <sup>2</sup>   | 500    | 550    |
| Średnica przewodu dymowego; minimalna wys. kominy=5m              | ∅ cm              | 180    | 180    |

### Opcje dodatkowe

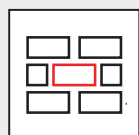

wyłożenie: szamot barwiony w masie (biały lub brązowy)

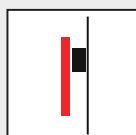

czarna klamka



czarna listwa

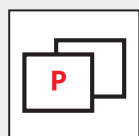

szyba podwójna

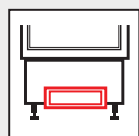

zewnetrzny popielnik

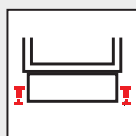

obniżone palenisko



płaszcz DGP

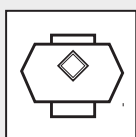

wymiennik ciepła w formie nadstawki

### Wyposażenie standardowe



szyba pojedyncza



system zimnej rączki



system czystej szyby



rama drzwi od wewnątrz wykończona stalą nierdzewną

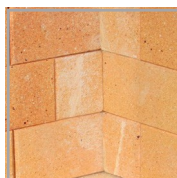

wyłożenie cegła szamotowa



żelazny ruszt

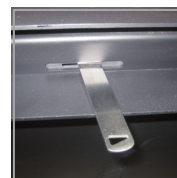

regulacja dopływu powietrza



wymiennik TURBO



regulowane nóżki



deflektor z wermikulitu



dotychczasowe radiatory grzewcze oraz uchwyt do transportu



podłączenie powietrza z zewnątrz - ∅ 125 mm

### Wymiary techniczne

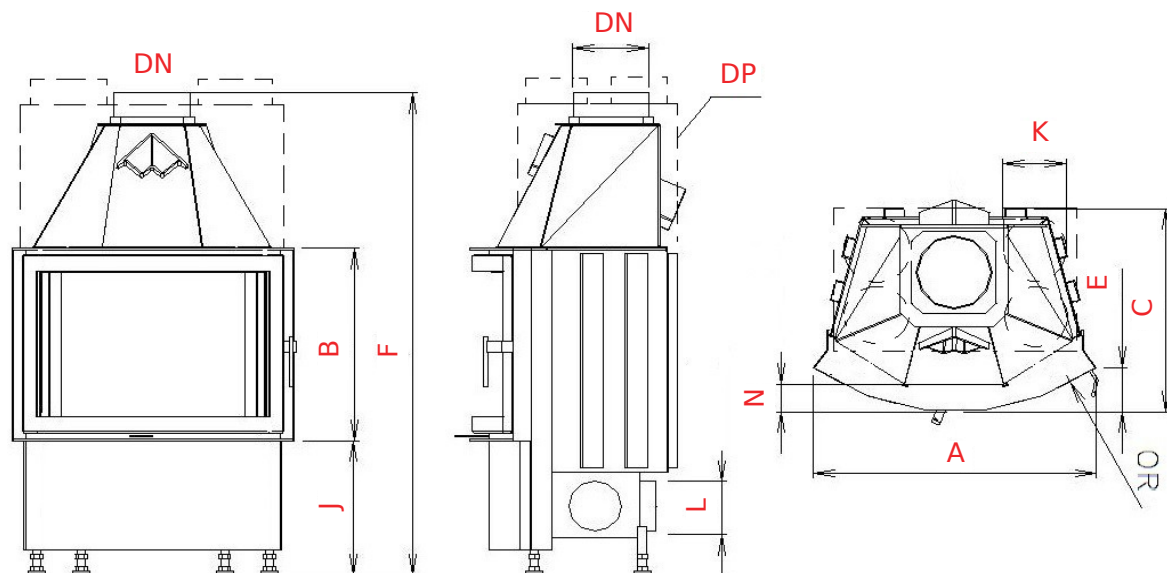

| A          | B          | C    | DN     | F    | J           | K      | L      | N    |
|------------|------------|------|--------|------|-------------|--------|--------|------|
| [mm]       | [mm]       | [mm] | ∅ [mm] | [mm] | [mm]        | ∅ [mm] | ∅ [mm] | [mm] |
| <b>670</b> | <b>470</b> | 505  | 180    | 1180 | 325 + /160/ | 4x125  | 100    | 50   |
| <b>780</b> | <b>530</b> | 535  | 180    | 1290 | 325 + /160/ | 4x125  | 125    | 50   |

Sposób publikacji karty: karta drukowana przez STEINBERG Sp. z o.o.

Opracowanie niniejszej karty: STEINBERG Sp. z o.o.