

CDimplex

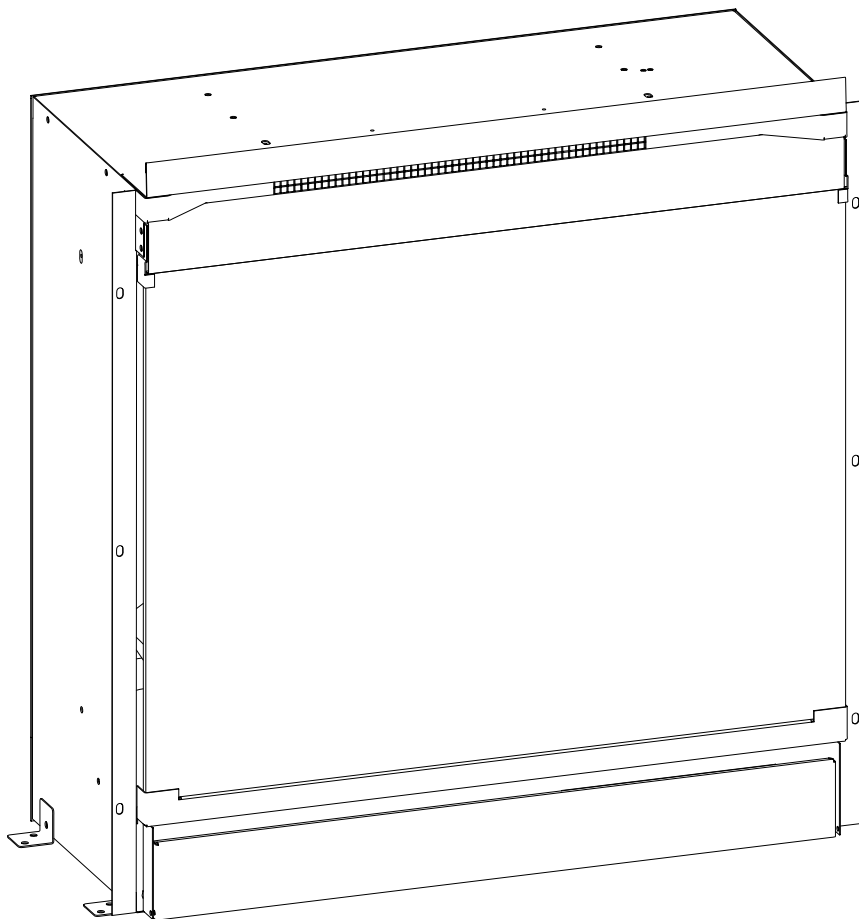

20" FIREBOX

EN

DE

NL

FR

RO

IT

PL

SV

ES

PT

EN : This product is only suitable for well insulated rooms or occasional use. DE : Dieses Produkt ist nur für gut isolierte Bereiche oder gelegentliche Verwendung geeignet. FR : Ce produit convient uniquement à des endroits bien isolés ou pour un usage occasionnel. IT : Questo prodotto è adatto solo per spazi ben isolati o per uso occasionale. ES : Este producto sólo es adecuado para espacios bien aislados o un uso ocasional. NL : Dit product is uitsluitend geschikt voor goed geïsoleerde ruimten of voor sporadisch gebruik. PL : Produkt ten jest odpowiedni wyłącznie do dobrze odizolowanych miejsc lub do okazjonalnego użytku. NO : Dette produktet egner seg kun for godt isolerte rom eller sporadisk bruk. RO : Acest produs este adecvat exclusiv spațiilor bine ventilate sau utilizării ocazionale. CZ : Tento výrobek je vhodný pouze do dobře izolovaných prostor nebo k příležitostnému použití. DK : Dette produkt er kun egnet til velisolerede rum eller lejlighedsvis brug. PT : Este produto somente é adequado para espaços bem isolados ou uso ocasional. SE : Denna produkt är endast avsedd för välisolerade utrymmen eller tillfällig användning. FI : Tämä tuote soveltuu ainoastaan hyvin eristettyihin tiloihin tai satunnaiseen käyttöön. SK : Tento výrobok je vhodný len pre dobre izolované priestory alebo na občasné použitie. SI : Ta izdelek je primeren le za dobro izolirane prostore ali za občasno uporabo. HR : Ovaj proizvod je pogodan samo za dobro izolirane prostore ili povremenu upotrebu. HU : Ez a termék csak jól szigetelt terekhez vagy eseti használatra alkalmas. SV : Denna produkt är endast lämplig för användning i väl isolerade utrymmen eller enstaka användning.

 The product complies with the European Safety Standards EN60335-2-30 and the European Standard Electromagnetic Compatibility (EMC) EN55014, EN60555-2 and EN60555-3. These cover the essential requirements of EEC Directives 2006/95/EC and 2004/108/EC

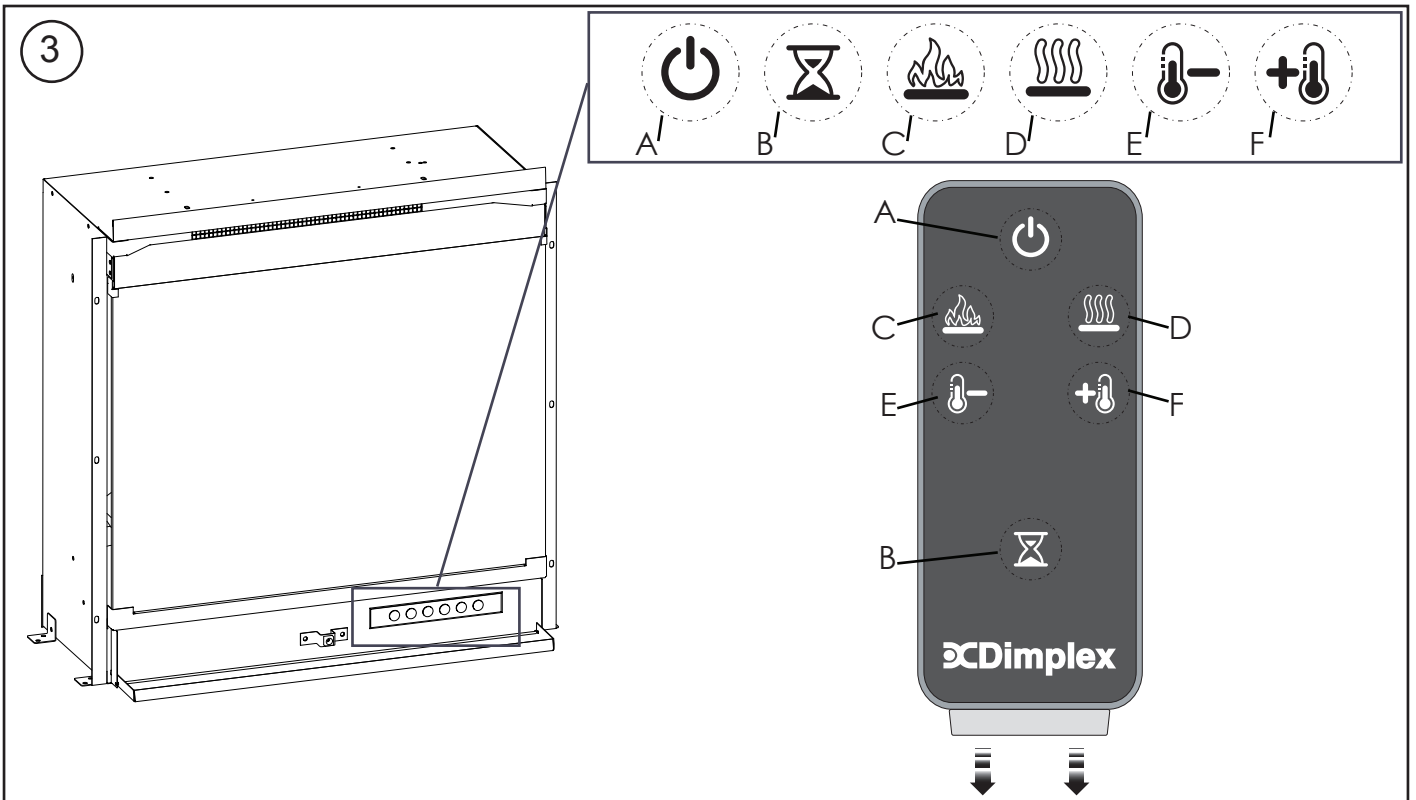
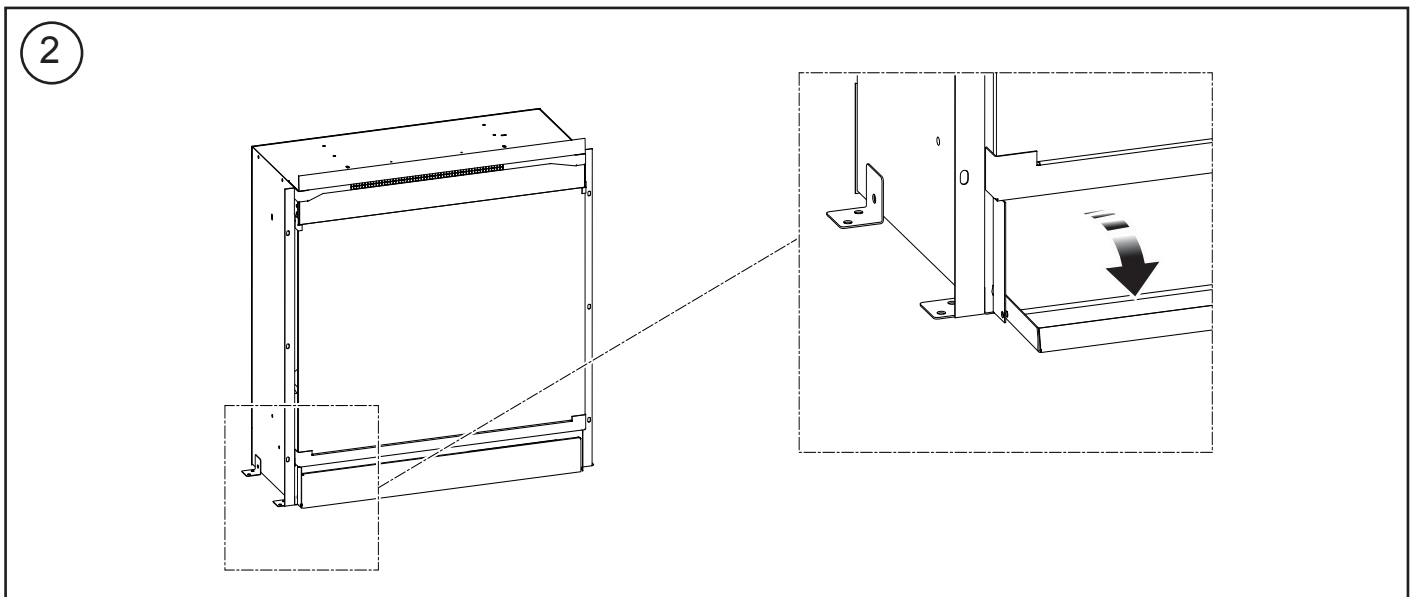
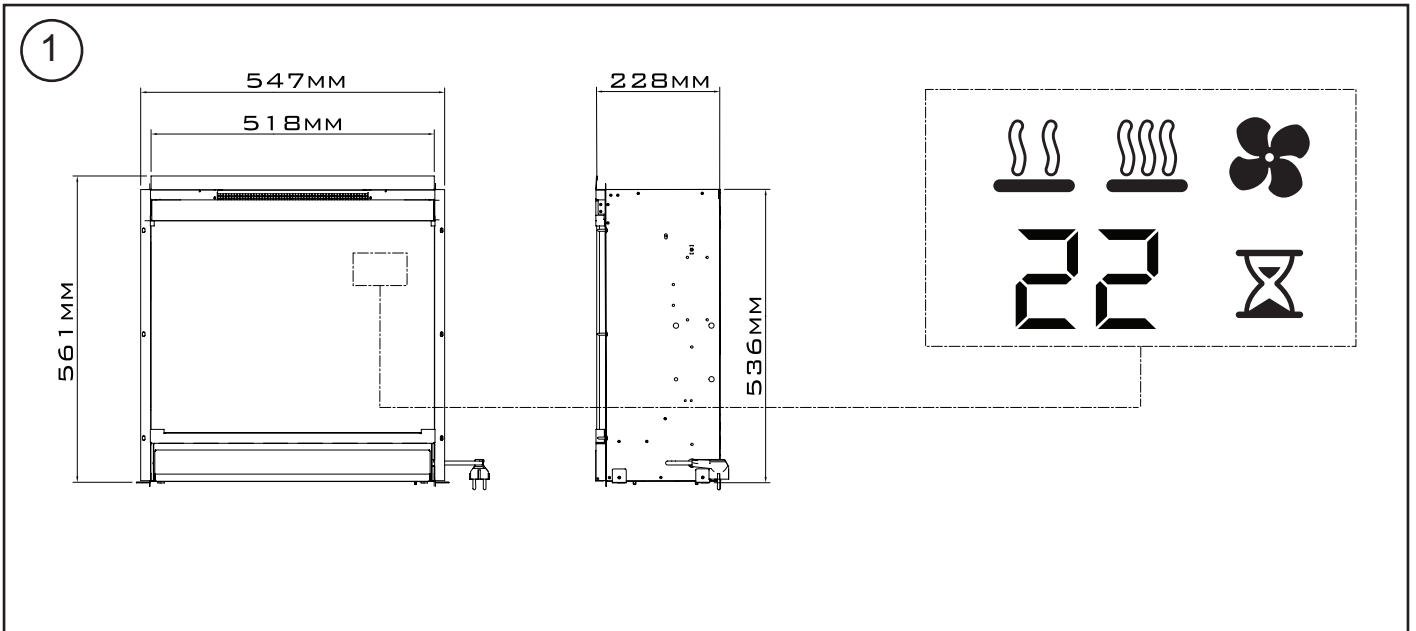

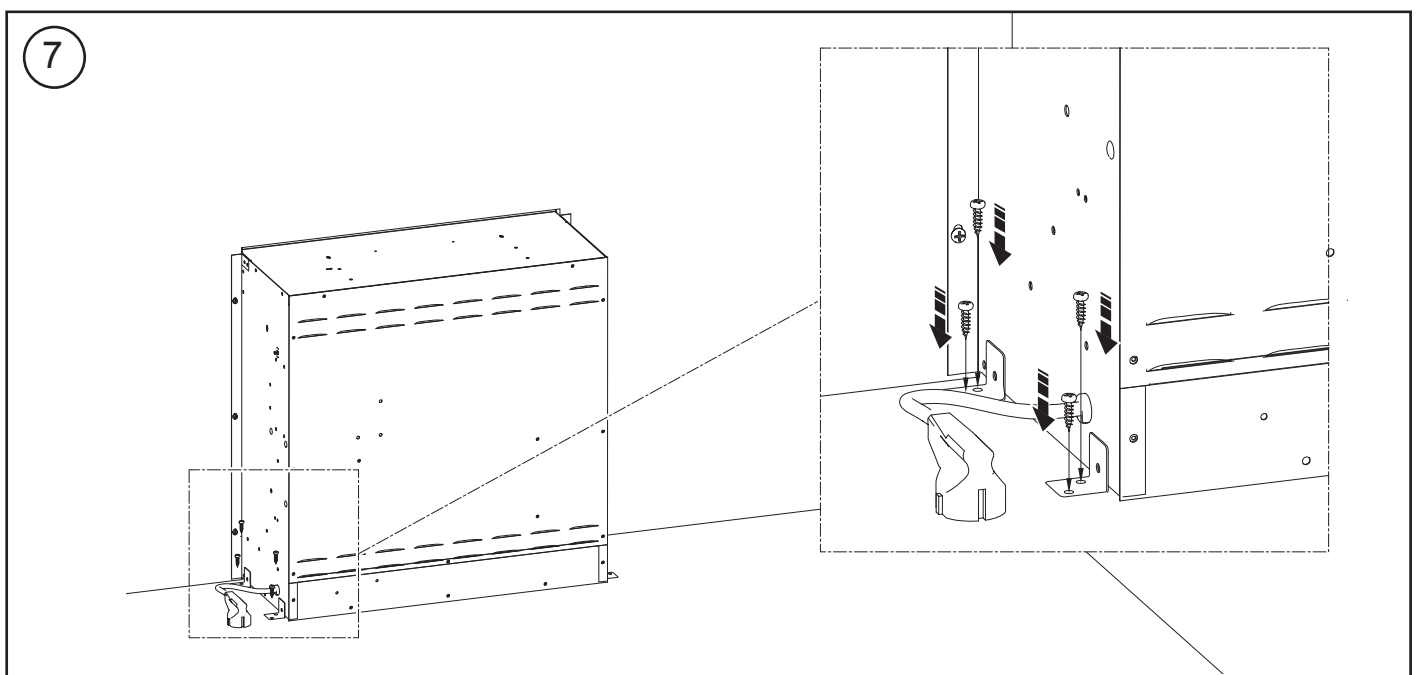
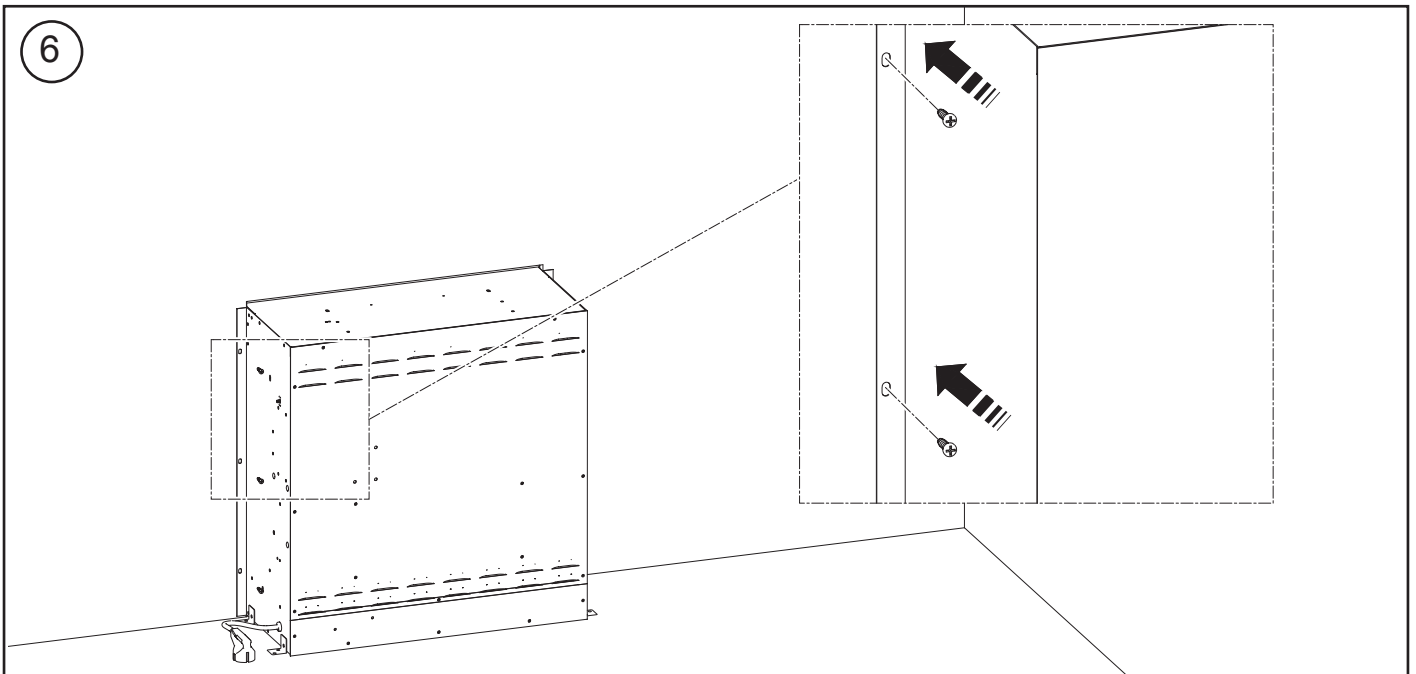
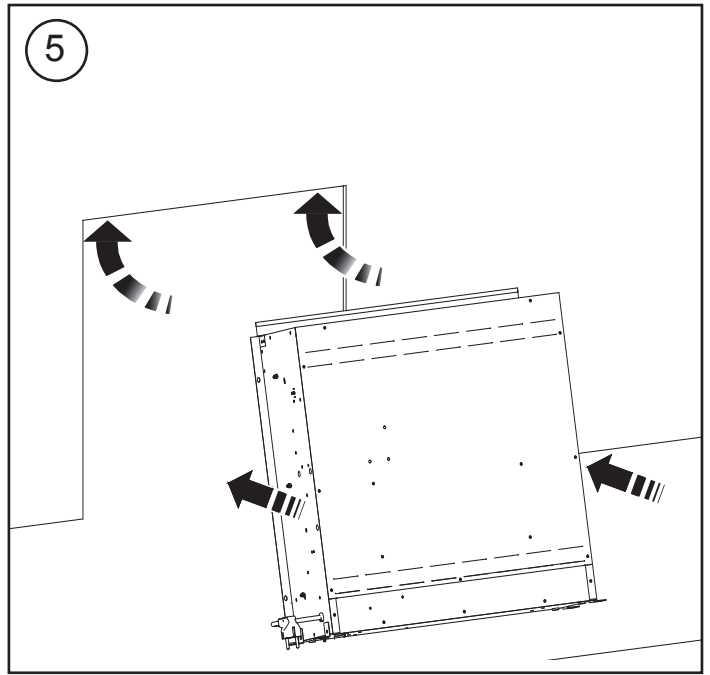
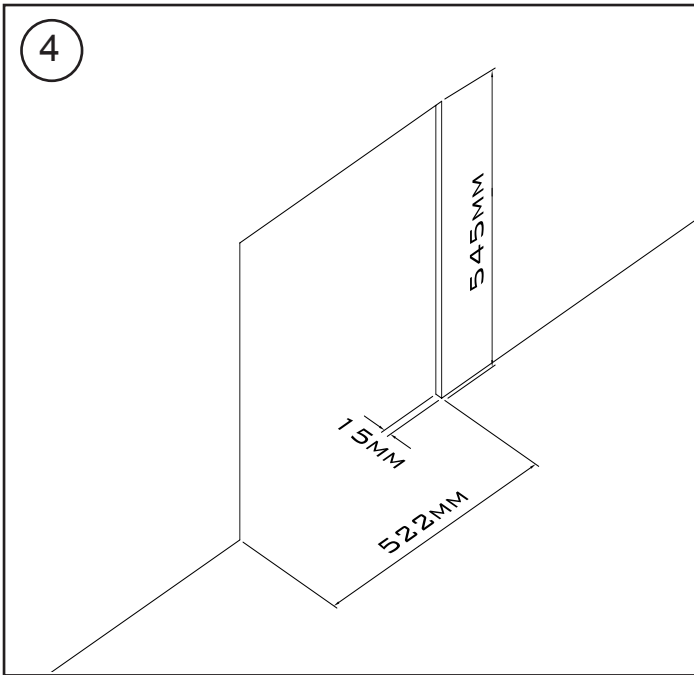

IMPORTANT: THESE INSTRUCTIONS SHOULD BE READ CAREFULLY AND RETAINED FOR FUTURE REFERENCE

Important Safety Advice

When using electrical appliances, basic precautions should be followed to reduce the risk of fire, electric shock, and injury to persons, including the following: If the appliance is damaged, check immediately with the supplier before installation and operation.

Do not use this appliance in the immediate surroundings of a bath, shower or swimming pool.

Do not use outdoors.

This appliance must not be located immediately above or below a fixed socket outlet or connection box.

⚠ WARNING: The appliance carries the Warning Symbol indicating that it must not be covered or has a Do not cover label. Do not cover or obstruct in any way the heat outlet grille located above the flame window on the appliance. Overheating will result if the appliance is accidentally covered. Do not place material or garments on the appliance, or obstruct the air circulation around the appliance, for instance by curtains or furniture, as this could cause overheating and a fire risk.

In the event of a fault unplug the heater. Unplug the appliance when not required for long periods. The supply cord must be placed on the right hand side of the heater away from the heat outlet underneath the appliance.

This appliance can be used by children aged from 8 years and above and persons with reduced physical, sensory or mental capabilities or lack of experience and knowledge if they have been given supervision or instruction concerning use of the appliance in a safe way and understand the hazards involved. Children shall not play with the appliance. Cleaning and user maintenance shall not be made by Children without supervision. Children of less than 3 years should be kept away unless continuously supervised. Children aged from 3 years and less than 8 years shall only switch on/off the appliance provided that it has been placed or installed in its intended normal operating position and they have been given supervision or instruction concerning use of the appliance in a safe way and understanding the hazards involved. Children aged from 3 years and less than 8 years shall not plug in, regulate and clean the appliance or perform user maintenance.

The appliance must be positioned so that the plug is accessible.

Although this appliance complies with safety standards, we do not recommend its use on deep pile carpets or on long

hair type of rugs.

If the supply cord is damaged it must be replaced by the manufacturer or service agent or similarly qualified person in order to avoid a hazard.

CAUTION: In order to avoid a hazard due to inadvertent resetting of the thermal cut-out, this appliance must not be supplied through an external switching device, such as a timer, or connected to a circuit that is regularly switched on and off by the utility.

CAUTION - Some parts of this product can become very hot and cause burns. Particular attention has to be given where children and vulnerable people are present.

Technical Information

Model No: DF2010-EU-E

Heat Output 230V 240V

Nominal Heat Output	P_{Nom}	1.4	-	1.5	kW
---------------------	-----------	-----	---	-----	----

Minimum Heat Output	P_{min}	0.7	-	0.8	kW
---------------------	-----------	-----	---	-----	----

Maximum Continuous Heat Output	$P_{max,c}$	1.4	-	1.5	kW
--------------------------------	-------------	-----	---	-----	----

Auxiliary Electricity Consumption

In Standby mode	eI_{SB}	0.42	-	0.43	W
-----------------	-----------	------	---	------	---

with electronic room temperature control

General

Unpack the heater carefully and retain the packaging for possible future use, in the event of moving or returning the fire to your supplier.

The fire incorporates a flame effect, which can be used with or without heating, so that the comforting effect may be enjoyed at any time of the year. Using the flame effect on its own only requires little electricity.

Before connecting the heater check that the supply voltage is the same as that stated on the heater.

Please note: Used in an environment where background noise is very low, it may be possible to hear a sound which is related to the operation of the flame effect. This is normal and should not be a cause for concern.











Electrical Connection

⚠ WARNING: THIS APPLIANCE MUST BE EARTHED







This heater must be used on an AC ~ supply only and the voltage marked on the heater must correspond to the supply voltage.

Before switching on, please read the safety warnings and operating instructions.

Controls: See Fig. 2 & 3

	Icon	Display	Function	Description
A		-	Power / Standby	Press Once to turn the product 'ON'. Press a second time to put the product into 'STANDBY' (When returning from 'STANDBY' mode the product will return to previous settings unless the product has been plugged out, in which case it will reset to factory settings)
B			Sleep Timer	Press multiple times to change the 'SLEEP TIMER' in 0.5 hr increments from 0.5 hr to 8.0 hr before turning off. The remaining time on the 'SLEEP TIMER' displays. (This icon is Green in Colour)
C		Flame Effect		'FLAME EFFECT' button cycles the unit sequentially through the 4 setting, LOW FLAME, HIGH FLAME, DEMO MODE and OFF.
		F 1	Low Flame	This setting will run the flame effect at a low brightness level. (The display will show F1)
		F 2	High Flame	This setting will run the flame effect at a high brightness level. (The display will show F2)
		F P	Demo Mode	This setting will slowly pulse the flame effect between low and high brightness. (The display will show FP)
		-	Off	This will turn the flame effect off. If the heater is running, the display will activate and remain active to read the set temperature and show if the product is on LOW HEAT/ HIGH HEAT/COOL BLOW.
D		Heat		'HEAT' button cycles the unit sequentially through the 4 settings: LOW HEAT, HIGH HEAT, COOL BLOW and OFF. The heat setting will be indicated by an icon in the floating display see Fig.1. When the flame effect is 'ON' the floating display will turn off after 5 seconds, however if the heater is being used independantly of the flame effect. The low heat or high heat icon will appear continuously in the floating display.
			Low Heat	This setting will run the heater at 'LOW HEAT' this setting will be indicated by the 'LOW HEAT' icon and the letters 'LO' appearing in the display. (This icon is Orange in Colour)
			High Heat	This icon in the floating display indicates 'HIGH HEAT' this setting will be indicated by the 'HIGH HEAT' icon and the letters 'HI' appearing in the display. (This icon is Red in Colour)
			Cool Blow	This icon in the floating display indicates 'COOL BLOW' this setting will be indicated by the 'COOL BLOW' icon and the letters 'CB' appearing in the display. (This icon is Blue in Colour)
		-	Off	This switches the heater and blower 'OFF', no icon will be displayed in the floating display. Note the blower will run for 10-20 seconds after being turned off this is to ensure the product cools down safely.
E		-	Temp Down	Press multiple times to lower the heater temperature in 1°C increments. The lowest temperature that can be set 5°C. Note: Once you stop at your desired temperature this will flash 3 times, then the display will show the room temperature as detected by the product. If the set temperature is lower than the detected room temperature the heater will not activate.
F		-	Temp Up	Press multiple times to increase the heater temperature in 1°C increments. The highest temperature that can be set 37°C. Note: Once you stop at your desired temperature this will flash 3 times, then the display will show the room temperature as detected by the product. If the set temperature is lower than the detected room temperature the heater will not activate.

User Modes:

Mode Name /Discription	Action (Actions cannot be input by remote control)
Change Celsius (° C) to Fahrenheit (° F)	Press both Temp+ () and Temp- () on the unit and hold until beep is heard and display flashes. (To revert back to Celsius repeat this action)
Disable Heat Options	Hold both Heat () and Temp- (), on the unit, for 2 seconds, when the heater has been disabled the display will read "--" and beep.
Enable Heat Options	Hold both Heat () and Temp- (), on the unit, for 2 seconds. When the heater has been successfully enabled the heater will beep and the show the set temperature.

Remote Control - See Fig. 4

The maximum range of use is ~ 5metres.

NOTE: It takes time for the receiver to respond to the transmitter.

NOTE: The receiver for the remote control is located in the display, aim the remote control in this direction when inputting commands.

Do not press the buttons more than once within two seconds for correct operation.

Battery Information - See Fig. 4

1. To activate the remote control remove the clear battery isolation strip at the base of the remote control, which is used to ensure your remote control reaches you fully charged.

2. To replace the remote control battery, turn over the remote control, and follow the diagram embossed on the remote control

3. Only use CR2025 or CR2032 size of batteries.

Fitting - See Fig. 4, 5, 6 & 7

NOTE: These instructions show a suggested fitting to furniture please consult a suitable professional if you do not feel confident.

FIG. 4

Shows the required opening for the product to fit into.

FIG. 5

The engine is fitted from the back of the furniture, move the engine up to the opening and tilt forward so the lip on the top fits in the opening, now push the body of the engine to it sits tight against the back of the opening.

FIG. 6

Screw the engine to the surface of the opening (Screws are not provided please select suitable screw for the material of the furniture, you are fixing the product to). There are three fixing holes on each side of the product.

FIG. 7

Screw the engine to the base of the furniture (or floor depending on the design of your furniture) (Screws are not provided please select suitable screw for the material of the furniture you are fixing the product to). There are four fixing holes on each side of the product.

Thermal Safety Cut-out

The built-in overheat cut-out, switches off the appliance automatically in the event of a fault! Should this occur switch off the appliance or disconnect the mains plug from the socket.

Remove any obstructions which may have caused the overheating. After a short cooling down phase, the appliance is ready for use again! If the fault should occur again, contact your local dealer!

WARNING: In order to avoid a hazard due to inadvertent resetting of the thermal cut-out, this appliance must not be supplied through an external switching device, such as a timer, or connected to a circuit that is regularly switched on and off by the utility.

Maintenance

⚠ WARNING: ALWAYS DISCONNECT FROM THE POWER SUPPLY BEFORE ATTEMPTING ANY MAINTENANCE.

Light Emitting Diode

This fire is fitted with LED (Light Emitting Diode) lamps. These LED lamps are maintenance-free and should not require replacing during the life of the product.

Cleaning

⚠ WARNING: ALWAYS DISCONNECT FROM THE POWER SUPPLY BEFORE CLEANING THE HEATER.

For general cleaning use a soft clean duster – never use abrasive cleaners. The glass viewing screen should be cleaned carefully with a soft cloth.

DO NOT use proprietary glass cleaners.

To remove any accumulation of dust or fluff the soft brush attachment of a vacuum cleaner should occasionally be used to clean the outlet grille of the fan heater.

WARNING: do not operate the product without the grille and outer glass in position as this may effect the operation of the heater.

Recycling

For electrical products sold within the European Community. At the end of the electrical products useful life it should not be disposed of with household waste. Please recycle where facilities exist. Check with your Local Authority or retailer for recycling advice in your country.



After Sales Service

Should you require after sales service or should you need to purchase any spares, please contact the retailer from whom the appliance was purchased or contact the service number relevant to your country on the warranty card.

Please do not return a faulty product to us in the first instance as this may result in loss or damage and delay in providing you with a satisfactory service. Please retain your receipt as proof of purchase.

WICHTIG: DIESE ANWEISUNGEN SORGFÄLTIG LESEN UND AUFBEWAHREN

Wichtige Sicherheitshinweise

Bei der Benutzung von elektrischen Anwendungen sollten die grundlegenden Sicherheitsmaßnahmen befolgt werden, um das Risiko für Feuer, Stromschlag oder die Verletzung von Personen einschließlich Folgendem zu vermeiden:

Ist das Gerät beschädigt, sprechen Sie unverzüglich mit dem Zulieferer vor der Installation und Inbetriebnahme.

Dieses Gerät nicht in der unmittelbaren Nähe eines Bades, einer Dusche oder eines Schwimbeckens benutzen.

Nicht draußen benutzen.

Platzieren Sie dieses Gerät nicht direkt ober- oder unterhalb einer Steckdose oder eines Anschlusskastens.

 **VORSICHT:** Dieses Gerät ist mit einem Warnsymbol versehen, welches anzeigt, dass das Gerät nicht abgedeckt werden darf, oder mit einem Etikett „Nicht abdecken“. Wärmeabzug über dem Flammenfenster des Geräts nicht abdecken oder blockieren. Das Gerät kann ansonsten überhitzen. Keine Materialien oder Textilien auf das Gerät legen oder den Luftfluss um das Gerät herum beeinträchtigen, beispielsweise durch Vorhänge oder Möbelstücke, da dies zu einer Überhitzung des Geräts führen und Brandgefahr verursachen kann.

Ziehen Sie im Fall einer Störung des Geräts den Netzstecker. Ziehen Sie den Netzstecker auch, wenn das Gerät für einen längeren Zeitraum nicht genutzt wird. Das Stromkabel ist auf der rechten Seite des Geräts, weg vom Wärmeabzug unterhalb des Geräts zu platzieren.

Dieses Gerät darf von Kindern ab 8 Jahren betrieben werden sowie von Personen, die verminderte körperliche, sensorische oder geistige Fähigkeiten haben oder keine Erfahrung oder Wissen haben, wenn sie die Aufsicht für den sicheren Betrieb eines Gerätes oder Anweisungen erhalten haben und die potentiellen Gefahren verstehen. Kinder dürfen nicht mit dem Gerät spielen. Die Reinigung und Wartung darf nicht von Kindern ohne Aufsicht erfolgen.

Kinder unter 3 Jahren sollten von dem Gerät ferngehalten werden, es sei denn, sie sind stets beaufsichtigt. Kinder ab 3 Jahre und weniger als 8 Jahre dürfen das Gerät nur an- und ausschalten, wenn es in seiner vorgesehenen Betriebsposition aufgestellt und installiert wurde und wenn sie die Aufsicht für den sicheren Betrieb eines Gerätes oder Anweisungen erhalten haben und die potentiellen Gefahren verstehen. Kinder ab 3 Jahren und unter 8 Jahren dürfen das Gerät nicht einstecken, regulieren oder reinigen oder Wartungsarbeiten vornehmen.

Das Gerät muss so aufgestellt werden, dass der Stecker zugänglich ist.

Obwohl dieses Gerät den Sicherheitsstandards entspricht, empfehlen wir, das Gerät nicht auf Hochflor-Teppichen zu benutzen oder auf Teppichen mit langen Fasern.

Wenn das Stromkabel beschädigt ist, muss es durch den Hersteller oder Dienstleister oder eine ähnlich qualifizierte Person ersetzt werden, um Gefahren zu vermeiden.

VORSICHT: Um Gefahren aufgrund unbeabsichtigter Zurücksetzung des Thermoauslösers zu vermeiden, darf das Gerät nicht an ein externes Schaltgerät angeschlossen werden, wie etwa ein Zeitschaltgerät oder an einen Stromkreis, der regelmäßig von der Stromversorgung an- und ausgeschaltet wird.

VORSICHT - Einige Teile dieses Produktes können sehr heiß werden und Verbrennungen verursachen. Besondere Vorsicht ist bei der Anwesenheit von Kindern und verletzlichen Personen erforderlich.

Technische Informationen

Modell-Nr.: DF2010-EU-E

Wärmeleistung **230 V 240 V**

Nominale Wärmeleistung	P_{Nom}	1,4	-	1,5	kW
------------------------	-----------	-----	---	-----	----

Minimale Wärmeleistung	$P_{Min.}$	0,7	-	0,8	kW
------------------------	------------	-----	---	-----	----

Maximale kontinuierliche Wärmeleistung	$P_{Max,c}$	1,4	-	1,5	kW
--	-------------	-----	---	-----	----

Nebenelektrizitätsverbrauch

Im Standby-Modus	eI_{SB}	0,42	-	0,43	W
------------------	-----------	------	---	------	---

Mit elektronischer Raumtemperaturkontrolle

Allgemein

Den Heizofen vorsichtig aus der Verpackung nehmen und die Verpackung für etwaige Wiederbenutzung aufheben, z. B. für Umzug oder Rücksendung zum Hersteller.

Das Feuer beinhaltet einen Flammeneffekt, der mit oder ohne Heizfunktion für eine gemütliche Atmosphäre das ganze Jahr über genutzt werden kann. Wird nur der Flammeneffekt genutzt, bedarf dies nur einer geringen Strommenge.

Vor Anschluss des Heizofens an das Stromnetz prüfen Sie bitte, dass die Voltzahl der Zahl entspricht, die auf dem Heizgerät angegeben ist.

Hinweis: In leisen Umgebungen ist ein hörbares Geräusch des Geräts möglich, welches vom Betrieb des Flammeneffekts herrührt. Dies ist normal und stellt kein Problem dar.











Elektrische Verbindung

 **VORSICHT: DIESES GERÄT MUSS GEERDET WERDEN**





Dieses Heizgerät darf nur über ein Wechselstromnetz betrieben werden und die auf dem Heizgerät angegebene Voltzahl muss der Stromvoltzahl entsprechen.



Vor dem Anschalten bitte die Sicherheitswarnungen und das Betriebshandbuch durchlesen.

Steuerungen: Siehe Abb. 2 & 3

	Symbol	Display	Funktion	Beschreibung
A		-	Strom / Standby	Einmal drücken, um das Gerät einzuschalten („ON“). Noch einmal drücken, um das Gerät auf „STANDBY“ zu schalten. (Aus dem „STANDBY“-Modus heraus kehrt das Gerät zu den letzten Einstellungen zurück, sofern der Netzstecker nicht gezogen worden ist. In diesem Fall kehrt das Gerät zu seinen Werkseinstellungen zurück.)
B			Sleep-Timer	Drücken Sie mehrmals, um den Sleep-Timer in Schritten von 0,5 h auf 0,5 h bis 8,0 h einzustellen, bevor er abschaltet. Die verbleibende Zeit des Sleep-Timers wird auf dem Display angezeigt. (Dieses Symbol ist grün als Farbe)
C		Flammeneffekt		Mit der Taste „FLAME EFFECT“ schaltet das Gerät Nacheinander durch folgende 4 Modi: LOW FLAME, HIGH FLAME, DEMO MODE und OFF.
		F 1	Low Flame	In diesem Modus wird der Flammeneffekt mit geringer Helligkeit betrieben. (Auf dem Display wird F1 angezeigt)
		F 2	Hohe Flamme	Bei dieser Einstellung erscheint der Flammeneffekt sehr hell. (Auf dem Display wird F2 angezeigt)
		FP	Demo Mode	In diesem Modus wechselt der Flammeneffekt langsam zwischen geringer und hoher Helligkeit. (Auf dem Display wird FP angezeigt)
		-	Off	Der Flammeneffekt wird ausgeschaltet. Wenn das Heizgerät in Betrieb ist, aktiviert sich das Display automatisch und zeigt die eingestellte Temperatur und den Modus (LOW HEAT / HIGH HEAT / COOL BLOW) an.
D		Heat		Durch Drücken der Taste „HEAT“ können Sie zwischen den folgenden 4 Modi wählen: LOW HEAT, HIGH HEAT, COOL BLOW und OFF. Der Wärmemodus wird durch ein Symbol auf dem Floatingdisplay angezeigt. Siehe Abb. 1. Wenn der Flammeneffekt auf „AN“ steht, stellt sich das Floatingdisplay nach 5 Sekunden aus, jedoch nur dann, wenn das Heizgerät unabhängig vom Flammeneffekt genutzt wird. Das Symbol niedrige oder hohe Hitze erscheint permanent auf dem Floatingdisplay.
			Niedrige Hitze	Das Heizgerät läuft mit geringer Wärme. Dieser Modus wird durch das Symbol für „LOW HEAT“ und die Buchstaben „LO“ auf dem Display angezeigt. (Dieses Symbol ist orange als Farbe)
			Hohe Hitze	Das Heizgerät läuft mit hoher Wärme. Dieser Modus wird durch das Symbol für „HIGH HEAT“ und die Buchstaben „HI“ auf dem Display angezeigt. (Dieses Symbol ist rot als Farbe)
			Cool Blow	Das Heizgerät läuft mit starker Wärme. Dieser Modus wird durch das Symbol für „HIGH HEAT“ und die Buchstaben „HI“ auf dem Display angezeigt. (Dieses Symbol ist blau als Farbe)
		-	Off	Heizung und Gebläse werden ausgeschaltet. Auf dem Floatingdisplay erscheint kein Symbol. Das Gebläse läuft noch für 10-20 Sekunden nach Abschalten des Geräts weiter. Dadurch wird ein sicheres Abkühlen des Geräts sichergestellt.
E		-	Temp Down	Mehrfach drücken, um die Temperatur des Heizgeräts in Schritten von 1 °C zu senken. Die niedrigste einstellbare Temperatur beträgt 5 °C. Hinweis: Halten Sie bei der gewünschten Temperatur an. Die Anzeige blinkt 3 Mal. Anschließend zeigt das Display die vom Gerät ermittelte Raumtemperatur an. Wenn die eingestellte Temperatur niedriger ist als die ermittelte Raumtemperatur, wird das Heizgerät nicht aktiviert.
F		-	Temperatur erhöhen	Mehrfach drücken, um die Temperatur des Heizgeräts in Schritten von 1 °C zu senken. Die höchste einstellbare Temperatur beträgt 37 °C. Hinweis: Halten Sie bei der gewünschten Temperatur an. Die Anzeige blinkt 3 Mal. Anschließend zeigt das Display die vom Gerät ermittelte Raumtemperatur an. Wenn die eingestellte Temperatur niedriger ist als die ermittelte Raumtemperatur, wird das Heizgerät nicht aktiviert.

Benutzermodi:

Name / Beschreibung	Aktion (Aktionen können nicht per Fernbedienung eingegeben werden)
Veränderung Celsius (°C) in Fahrenheit (°F) ändern	Halten Sie gleichzeitig Temp+ () und Temp- () am Gerät gedrückt, bis ein Piepen ertönt und das Display blinkt. (Wiederholen, um zu Celsius zurückzukehren)
Wärmeoptionen deaktivieren	Halten Sie gleichzeitig Heat () und Temp- () am Gerät für 2 Sekunden gedrückt. Wenn das Heizgerät abgeschaltet hat, erscheint auf dem Display die Anzeige „-“ und ein Piepen ertönt.

Name / Beschreibung	Aktion (Aktionen können nicht per Fernbedienung eingegeben werden)
Wärmeoptionen aktivieren	Halten Sie gleichzeitig Heat () und Temp- () am Gerät für 2 Sekunden gedrückt. Wenn das Heizgerät aktiviert wurde, ertönt ein Piepen und das Display zeigt die eingestellte Temperatur an.

Fernbedienung - Siehe Abb. 4

Die maximale Reichweite beträgt ca. 5 Meter.

HINWEIS: Der Receiver benötigt Zeit, um auf den Transmitter zu reagieren.

HINWEIS: Der Receiver für die Fernbedienung befindet sich im Display. Halten Sie die Fernbedienung bei der Eingabe in diese Richtung.

Für eine korrekte Funktionsweise sollten die Tasten nicht öfter als einmal in zwei Sekunden gedrückt werden.

Informationen zur Batterie Siehe Abb. 4

1. Entfernen Sie den transparenten Batterieschutz auf der Unterseite der Fernbedienung. Der Batterieschutz gewährleistet, dass Sie die Fernbedienung in einem vollen Ladezustand erhalten.

2. Zum Wechsel der Batterien drehen Sie die Fernbedienung um und befolgen Sie die Anweisungen des aufgeprägten Symbols.

3. Verwenden Sie nur Batterien der Typen CR2025 oder CR2032.

Montage - Siehe Abb. 4, 5, 6 und 7

HINWEIS: Diese Anweisungen zeigen eine vorgeschlagene Anpassung an Möbel. Bitte wenden Sie sich an einen geeigneten Fachmann, wenn Sie sich nicht sicher fühlen.

ABB. 4

Zeigt die erforderliche Öffnung für das Produkt.

ABB. 5

Der Motor wird von der Rückseite der Möbel montiert, den Motor bis zur Öffnung bewegen und nach vorne kippen, so dass der Rand auf der Oberseite in die Öffnung passt, drücken Sie nun den Körper des Motors, um ihn fest an der Rückseite der Öffnung zu sitzen.

ABB. 6

Schrauben Sie den Motor an die Oberfläche der Öffnung (Schrauben sind nicht vorgesehen, bitte wählen Sie die passende Schraube für das Material der Möbel, an denen Sie das Produkt befestigen). Auf jeder Seite des Produkts befinden sich drei Befestigungslöcher.

ABB. 7

Schrauben Sie den Motor an die Möbelunterseite (oder an den Boden, je nach Design Ihrer Möbel) (Schrauben sind nicht vorhanden, bitte wählen Sie die passende Schraube für das Material der Möbel, an denen Sie das Produkt befestigen). Auf jeder Seite des Produkts befinden sich vier Befestigungslöcher.

Thermischer Schutzschalter

Der integrierte Überlastschutz schaltet das Gerät im Fall einer Störung automatisch ab! Schalten Sie das Gerät in diesem Fall ab oder ziehen Sie den Netzstecker.

Entfernen Sie eventuelle Hindernisse, die zum Überhitzen des Geräts geführt haben könnten. Nach einer kurzen Abkühlzeit ist das Gerät wieder einsatzbereit! Sollte die Störung erneut auftreten, wenden Sie sich an Ihren Händler!

VORSICHT: Um Gefahren aufgrund unbeabsichtigter Zurücksetzung des Thermoauslösers zu vermeiden, darf das Gerät nicht an ein externes Schaltgerät angeschlossen werden, wie etwa ein Zeitschaltgerät oder an einen Stromkreis, der regelmäßig von der Stromversorgung an- und ausgeschaltet wird.

Wartung

⚠ VORSICHT: VOR DURCHFÜHRUNG VON WARTUNGSARBEITEN AM HEIZGERÄT IST UNBEDINGT DER NETZSTECKER ZU ZIEHEN.

Lichtemittierende Diode

Das Heizgerät ist mit LED-Lampen (Leuchtdioden) ausgestattet. Diese LED-Lampen sind wartungsfrei und müssen während der Lebensdauer des Produkts nicht ersetzt werden.

Reinigung

⚠ VORSICHT: VOR DER REINIGUNG DES HEIZGERÄTS IST UNBEDINGT DER NETZSTECKER ZU ZIEHEN.

Zur allgemeinen Reinigung ein weiches, sauberes Staubtuch verwenden. Niemals mit aggressiven Reinigern behandeln. Das Glassichtfenster ist vorsichtig mit einem weichen Tuch zu reinigen.

Verwenden Sie KEINEN Glasreiniger.

Zum Entfernen von Staub oder Flusen vom Wärmeabzuggrill des Heizgeräts kann von Zeit zu Zeit der weiche Bürstenaufsatz des Staubsaugers verwendet werden.

VORSICHT: Verwenden Sie das Gerät nicht ohne Grill oder Glasscheibe. Anderenfalls kann es zu Funktionsstörungen des Heizgeräts kommen.

Entsorgung

Elektrische Geräte, die in der Europäischen Gemeinschaft vertrieben werden: Das Gerät darf am Ende seiner Lebensdauer nicht mit dem Hausmüll entsorgt werden. Bitte bei den entsprechenden Einrichtungen recyceln. Bitte holen Sie Rat bei Ihren örtlichen Behörden oder Ihrem Einzelhändler für Ihr Land ein.



Kundendienst

Wenn Sie Serviceleistungen benötigen oder Ersatzteile kaufen möchten, wenden Sie sich bitte an den Händler, bei dem Sie das Gerät gekauft haben, oder rufen Sie die auf dem Garantieschein angegebene Servicenummer für Ihr Land an.

Bitte senden Sie defekte Geräte zunächst nicht an uns, da diese verloren gehen oder beschädigt werden und Verzögerungen bei der Bereitstellung zufriedenstellender Serviceleistungen unsererseits entstehen können. Bitte behalten Sie Ihre Quittung als Kaufbeleg.

BELANGRIJK: DEZE INSTRUCTIES DIENEN ZORGVULDIG DOORGELEZEN EN BEWAARD TE WORDEN VOOR TOEKOMSTIG GEBRUIK.

Belangrijke veiligheidsmededeling

Bij gebruik van elektrische apparaten dienen basisvoorzorgmaatregelen in acht genomen te worden om het risico op brand, elektrische schokken en verwondingen bij personen te voorkomen, inclusief:

Neem als het apparaat beschadigd is voor installatie en gebruik direct contact op met de leverancier.

Dit apparaat niet in de directe omgeving van een bad, douche of zwembad gebruiken.

Niet buiten gebruiken.

Het apparaat niet rechtstreeks boven of onder een vast stopcontact of aansluitdoos plaatsen.

⚠ WAARSCHUWING: Het apparaat heeft het Waarschuwingsymbool waarop wordt aangegeven dat hij niet afgedekt mag worden of heeft een Niet afdekken label. Het warmte-uitlaatrooster boven



het vlamvenster van het apparaat niet afdekken of op enige manier blokkeren. Er ontstaat oververhitting als het apparaat per ongeluk wordt afgedekt. Geen materiaal of kleding op het apparaat leggen of de luchtcirculatie om het apparaat verhinderen door bijvoorbeeld gordijnen of meubels aangezien dit tot oververhitting kan leiden en tot brandgevaar kan leiden.

In het geval van een fout de stekker van de verwarming uit het stopcontact halen. Haal de stekker van het apparaat uit het stopcontact als deze langere tijd niet nodig is. Het snoer moet aan de rechterkant van de verwarming geplaatst worden, uit de buurt van de warmte-uitlaat onder het apparaat.

Dit apparaat kan worden bediend door kinderen van 8 jaar en ouder en door personen met verminderde fysieke, zintuiglijke of geestelijke capaciteiten of gebrek aan ervaring en kennis als zij onder supervisie staan of instructies krijgen ten aanzien van het veilige gebruik van het apparaat en begrijpen welke gevaren zich kunnen voordoen. Kinderen mogen niet met het apparaat spelen. De reiniging en het gebruikersonderhoud van het apparaat mag niet zonder toezicht door kinderen worden uitgevoerd.

Kinderen van 3 jaar of jonger moeten uit te buurt gehouden worden behalve bij constante supervisie. Kinderen vanaf 3 jaar maar jonger dan 8 jaar mogen het apparaat alleen aan/uit zetten op voorwaarde dat deze in de normale functioneringspositie is geplaatst of geïnstalleerd en ze begeleiding of instructie hebben gekregen ten aanzien van het veilige gebruik van het apparaat en de betreffende gevaren begrijpen. Kinderen ouder dan 3 en jonger dan 8 jaar mogen de stekker van het apparaat niet in het stopcontact steken, hem instellen en reinigen of onderhoudswerkzaamheden uitvoeren. Het apparaat moet zodanig gepositioneerd worden dat de stekker bereikbaar is.

Hoewel het apparaat aan de veiligheidsnormen voldoet, raden wij het gebruik op hoogpolig tapijt of langharige kleden af.

Als het snoer beschadigd is, moet hij vervangen worden door de fabrikant of servicedienst of een vergelijkbaar gekwalificeerd persoon om gevaar te vermijden.

OPGELET: Dit apparaat mag niet via een extern schakelapparaat, zoals een timer, worden gevoed of aangesloten worden op een circuit dat regelmatig door de nutsvoorziening aan en uit wordt gezet, om risico te vermijden door het per ongeluk resetten van de thermische afsluiting.

WAARSCHUWING - Sommige onderdelen van dit product kunnen heel heet worden en brandwonden veroorzaken. Let extra goed op als er kinderen en kwetsbare personen in de buurt zijn.

Technische informatie

Modelnr: DF2010-EU-E

Warmte-uitvoer **230V 240V**

Nominale warmte-uitvoer	P_{Nom}	1,4	-	1,5	kW
Minimale warmte-uitvoer	P_{min}	0,7	-	0,8	kW
Maximum constante warmte-uitvoer	$P_{max,c}$	1,4	-	1,5	kW

Hulp Elektriciteitsverbruik

In standby-modus	eI_{SB}	0,42	-	0,43	W
------------------	-----------	------	---	------	---

met elektronische kamertemperatuurregeling

Algemeen

Verwijder de kachel voorzichtig uit de verpakking en bewaar deze voor mogelijk gebruik in de toekomst voor verhuizingen of het terugbrengen van de kachel naar de verkoper.

De kachel heeft een vlameffect dat met of zonder warmte gebruikt kan worden, zodat op elk moment van het jaar genoten kan worden van de gezelligheid die het biedt. Voor gebruik van alleen het vlameffect is maar een klein beetje elektriciteit nodig.

Controleer alvorens de stekker van de verwarming in het stopcontact te steken of het voltage hetzelfde is als aangegeven voor de verwarming.

Opgelet: Bij gebruik in omgeving met weinig achtergrondgeluid kan een geluid hoorbaar zijn als het vlameffect geselecteerd wordt. Dit is normaal en is niet iets waar zorgen om gemaakt hoeft te worden.











Elektrische aansluiting

⚠ WAARSCHUWING: DIT APPARAAT MOET WORDEN GEAARD

Deze kachel mag alleen gevoed worden met wisselstroom en het voltage aangegeven op kachel moet overeenkomen met het voltage van de stroomtoevoer.



Lees de veiligheidswaarschuwingen en instructies voor de bediening alvorens de kachel aan te zetten.

Bediening: Zie Fig. 2 & 3

	Icoon	Display	Funcie	Omschrijving
A		-	Stroom/Standby	Een keer indrukken om het product 'AAN' te zetten. Een tweede keer indrukken om het product op 'STANDBY' te zetten. (Als het product vanuit 'STANDBY' wordt aangezet, gaat het terug naar eerdere instellingen behalve als de stekker uit het stopcontact is gehaald, in welk geval het gereset wordt in de fabrieksinstellingen)
B			Sleep Timer	Meerdere keren indrukken om de 'SLEEP TIMER' met stappen van 0,5 uur van 0,5 uur tot 8 uur in te stellen alvorens het uit te zetten. De resterende tijd van de 'SLEEP TIMER' wordt weergegeven. (Deze icoon is Groen van kleur)
C		Vlameffect		Met de 'FLAME EFFECT' knop doorloopt de eenheid opeenvolgend 4 instellingen, LOW FLAME, HIGH FLAME, DEMO MODE en OFF.
		F 1	Low Flame	Op deze instelling staat het vlameffect op lage felheid. (Op de display staat F1)
		F 2	High Flame	This setting will run the flame effect at a high brightness level. (Op de display staat F2)
		FP	Demo Mode	Op deze instelling wisselt het vlameffect af tussen lage en hoge felheid. (Op de display staat FP)
		-	Uit	Hiermee wordt het vlameffect uitgezet. Als de verwarming aanstaat, wordt de display geactiveerd en blijft actief om de ingestelde temperatuur af te kunnen lezen en te laten zien of het product op LOW HEAT/ HIGH HEAT/COOL BLOW staat.
D		Verwarming		Met de 'HEAT' knop doorloopt de eenheid achtereenvolgens 4 instellingen: LOW HEAT, HIGH HEAT, COOL BLOW en OFF. De warmte-instelling wordt aangegeven met een icoon in de drijvende display zie Fig. 1. Als het vlameffect op "ON" staat, gaat de drijvende display na 5 seconden uit, als de verwarming echter onafhankelijk van het vlameffect wordt gebruikt. De icoon low heat of high heat is constant zichtbaar op de drijvende display.
			Low Heat	Op deze instelling staat de verwarming op 'LOW HEAT', deze instelling wordt aangegeven door de icoon 'LOW HEAT' en de letters 'LO' verschijnen op de display. (Deze icoon is Oranje van kleur)
			High Heat	Deze icoon op de drijvende display geeft 'HIGH HEAT' aan, deze instelling wordt aangegeven door de icoon 'HIGH HEAT' en de letters 'HI' verschijnen op de display. (Deze icoon is Rood van kleur)
			Cool Blow	Deze icoon op de drijvende display geeft 'COOL BLOW' aan, deze instelling wordt aangegeven door de icoon 'COOL BLOW' en de letters 'CB' verschijnen op de display. (Deze icoon is Blauw van kleur)
		-	Uit	Hiermee worden de verwarming en de blower 'OFF' gezet, er verschijnt geen icoon op de drijvende display. Opgelet: de blower blijft 10-20 seconden blazen nadat hij is uitgezet om ervoor te zorgen dat het product veilig afkoelt.
E		-	Temp Down	Meerdere keren indrukken om de temperatuur met stappen van 1 °C te verlagen. De laagste temperatuur die ingesteld kan worden is 5°C. Opmerking: Als u stopt bij de gewenste temperatuur, zal deze drie keer knipperen, daarna toont de display de kamertemperatuur zodat die door het product wordt gedetecteerd. Als de ingestelde temperatuur lager is dan de gedetecteerde kamertemperatuur, wordt de verwarming niet geactiveerd.
F		-	Temp Up	Meerdere keren indrukken om de temperatuur met stappen van 1 °C te verlagen. De hoogste temperatuur die ingesteld kan worden is 37 °C. Opmerking: Als u stopt bij de gewenste temperatuur, zal deze drie keer knipperen, daarna toont de display de kamertemperatuur zodat die door het product wordt gedetecteerd. Als de ingestelde temperatuur lager is dan de gedetecteerde kamertemperatuur, wordt de verwarming niet geactiveerd.

Gebruikersmodussen:

Modusnaam/omschrijving	Actie (Actie kunnen niet met de afstandsbediening ingesteld worden)
Veranderen Celsius (° C) naar Fahrenheit (° F)	Druk op zowel Temp+ () en Temp- () op de eenheid en houd ingedrukt totdat er een piepje hoorbaar is en de display knippert. (Herhaal deze actie om terug te gaan naar Celsius)
Verwarmingsopties uitschakelen	Zowel Heat () en Temp- () op de eenheid 2 seconden ingedrukt houden. Als de verwarming is uitgeschakeld staat er "--" op de display en piept deze.

Modusnaam/omschrijving	Actie (Actie kunnen niet met de afstandsbediening ingesteld worden)
Verwarmingsopties inschakelen	Zowel Heat () en Temp- () op de eenheid 2 seconden ingedrukt houden. Als de verwarming is ingeschakeld, gaat de verwarming piepen en wordt de ingestelde temperatuur getoond.

Afstandsbediening - Zie Fig. 4

Het maximumbereik voor gebruik is ~5 meter.

OPMERKING: Het duurt even voordat de ontvanger reageert op de transmitter.

OPMERKING: De ontvanger voor de afstandsbediening bevindt zich in de display, richt de afstandsbediening hierop bij het invoeren van commando's.

De knoppen meer dan een keer per twee seconden indrukken voor de juiste werking.

Batterij-informatie - Zie Fig. 4

1. Verwijder de doorzichtige strip bij de batterij onderaan de afstandsbediening die ervoor zorgt dat de afstandsbediening volledig opgeladen is, om hem te activeren.

2. Draai om de batterij van de afstandsbediening te vervangen hem om en volg de diagram die is aangebracht op de afstandsbediening.

3. Gebruik alleen CR2025 of CR2032 batterijen.

Plaatsing - Zie Fig. 1, 4, 5, 6 en 7

OPMERKING: Deze instructies tonen een aanbevolen montage voor meubels. Raadpleeg een bevoegde professional als u niet zeker bent.

FIG. 4

Geeft de vereiste opening waar het product inpast weer.

FIG. 5

De motor wordt vanaf de achterkant van het meubel gemonteerd, beweeg de motor naar de opening en kantel naar voren, zodat de lip aan de bovenkant in de opening past, druk nu de behuizing van de motor stevig tegen de achterkant van de opening.

FIG. 6

Schroef de motor op het oppervlak van de opening (Schroeven zijn niet meegeleverd, selecteer een geschikte schroef voor het materiaal van het meubel waaraan u het product bevestigt). Er zitten drie bevestigingsgaten aan elke kant van het product.

FIG. 7

Schroef de motor op de basis van het meubel (of op de vloer afhankelijk van het meubel) (Schroeven zijn niet meegeleverd, selecteer een geschikte schroef voor het materiaal van het meubel waaraan u het product bevestigt). Er zitten vier bevestigingsgaten aan elke kant van het product.

Thermische beveiliging

De ingebouwde oververhittingsbeveiliging schakelt het apparaat automatisch uit in het geval van problemen! Schakel als dit gebeurt het apparaat uit of haal de stekker uit het stopcontact.

Verwijder alle belemmeringen die tot de oververhitting geleid zouden kunnen hebben. Na een korte afkoelperiode kan het apparaat weer gebruikt worden! Neem contact op met uw plaatselijke dealer als dit probleem zich weer voordoet!

WAARSCHUWING: Dit apparaat mag niet via een extern schakelapparaat, zoals een timer, worden gevoed of aangesloten worden op een circuit dat regelmatig door de nutsvoorziening aan en uit wordt gezet, om risico te vermijden door het per ongeluk resetten van de thermische afsluiting.

Onderhoud

WAARSCHUWING: HAAL ALTIJD DE STEKKER UIT HET STOPCONTACT ALVORENS AAN ONDERHOUDWERKZAAMHEDEN TE BEGINNEN.

Light Emitting Diode

Deze haard is uitgerust met led (Light Emitting Diode) lampen. Deze led-lampen zijn onderhoudsvrij en hoeven niet vervangen te worden gedurende de levensduur van het product.

Reinigen

WAARSCHUWING: HAAL ALTIJD DE STEKKER UIT HET STOPCONTACT ALVORENS DE VERWARMING SCHOON TE MAKEN.

Gebruik voor normaal reinigen een zachte, schone stofdoek - gebruik nooit schuurmiddelen. Het glazen scherm dient zorgvuldig schoongemaakt te worden met een zachte doek.

GEEN bedrijfseigen ruitenreinigers gebruiken.

Om ophoping van stof en pluizen te verwijderen, dient u af en toe het zachte borsteltje van een stofzuiger te gebruiken om het uitlaatrooster van de luchtverhitter schoon te maken.

WAARSCHUWING: het product niet gebruiken zonder dat het rooster en het buitenste glas op hun plaats zitten aangezien dit van invloed kan zijn op de werking van de verwarming.

Recyclen

Voor elektrische producten die binnen de Europese Gemeenschap worden verkocht. Aan het einde van de levensduur van de elektrische producten, mag deze niet worden weggegooid bij het huishoudvuil. Recycle waar faciliteiten aanwezig zijn. Vraag aan de plaatselijke autoriteit of winkelier wat de recyclerichtlijnen in uw land zijn.



Aftersales Service

Neem als u aftersales service nodig hebt of reserveonderdelen wilt kopen contact op met de winkelier waar u het apparaat gekocht hebt of bel het servicenummer van uw land zoals vermeld op het garantiebewijs.

Het product niet direct naar ons terug sturen aangezien dit kan leiden tot verlies of schade en vertraging in het leveren van service aan u. Bewaar het bonnetje als bewijs van aankoop.

IMPORTANT : LIRE ATTENTIVEMENT CES INSTRUCTIONS ET LES CONSERVER SOIGNEUSEMENT POUR RÉFÉRENCE ULTÉRIEURE.

Conseil de sécurité important

Lors de l'utilisation d'appareils électriques, des précautions de base doivent être prises afin de réduire le risque d'incendie, d'électrocution et de blessure :

Si l'appareil est endommagé, consultez immédiatement le fournisseur avant installation et utilisation.

Ne pas utiliser cet appareil à proximité immédiate d'une baignoire, d'une douche ou d'une piscine.

Ne pas utiliser à l'extérieur.

Cet appareil ne doit pas être placé juste au-dessus ou en dessous d'une prise ou d'un boîtier de connexion fixe.

⚠ AVERTISSEMENT : L'appareil arbore le symbole d'avertissement qui indique qu'il ne doit pas être couvert, ou porte une étiquette « Ne pas couvrir ». Ne pas couvrir ni obstruer en aucune façon la grille de sortie de chaleur située au-dessus de la vitre de l'appareil. Une couverture accidentelle de l'appareil entraînera une surchauffe. Ne pas placer d'objets ou de vêtements sur l'appareil, ni gêner la circulation de l'air autour de l'appareil, par exemple avec des rideaux ou des meubles. Cela pourrait provoquer une surchauffe, voire un risque d'incendie.

En cas de panne, débrancher l'appareil de chauffage. Débrancher l'appareil lorsque celui-ci n'est pas utilisé pendant une période prolongée. Le cordon d'alimentation doit être placé du côté droit de l'appareil de chauffage, à distance de la sortie de chaleur située sous celui-ci.

Cet appareil peut être utilisé par les enfants d'au moins 8 ans et par les personnes ayant des capacités physiques, sensorielles ou mentales réduites ou faisant preuve de manque d'expérience et de connaissances uniquement si elles font l'objet d'une supervision ou ont reçu des instructions concernant l'usage de l'appareil de manière sûre, et si elles comprennent les dangers que cela implique. Les enfants ne doivent pas jouer avec l'appareil. Son nettoyage et son entretien ne doivent pas être effectués par des enfants laissés sans surveillance.

Les enfants de moins de 3 ans doivent être tenus éloignés, à moins d'être continuellement supervisés. Les enfants âgés de 3 ans et plus et de moins de 8 ans peuvent uniquement allumer / éteindre l'appareil, pourvu qu'il soit placé ou installé dans sa position d'utilisation normale, qu'ils bénéficient d'une surveillance ou d'instructions quant à l'utilisation de l'appareil de façon sécurisée et qu'ils comprennent les risques encourus. Les enfants de 3 à 8 ans ne doivent pas brancher, régler ou nettoyer l'appareil, ni effectuer aucune des opérations de nettoyage et d'entretien réalisables par l'utilisateur.

L'appareil doit être placé de manière à pouvoir accéder à la prise.

Bien que l'appareil soit conforme aux normes de sécurité, nous ne recommandons pas de l'utiliser sur des moquettes épaisses ou des tapis à poils longs.

Si le cordon d'alimentation est endommagé, le faire remplacer par le fabricant, un réparateur ou toute personne suffisamment qualifiée afin d'écartier tout risque.

ATTENTION : Afin d'éviter tout danger lié à une réinitialisation accidentelle du coupe-circuit thermique, cet appareil ne doit pas être alimenté par un dispositif de commutation externe (un minuteur par exemple) ou raccordé à un circuit qui est allumé et éteint régulièrement par le service.

ATTENTION : certaines pièces de ce produit peuvent chauffer à haute température et causer des brûlures. Il faut payer une attention particulière lorsque des enfants et personnes vulnérables sont présentes.

Informations techniques

Numéro du modèle : DF2010-EU-E

Puissance calorifique **230 V 240 V**

Puissance calorifique nominale	P_{Nom}	1,4	-	1,5	kW
Puissance calorifique minimale	P_{min}	0,7	-	0,8	kW
Production de chaleur continue maximale	$P_{Max,c}$	1,4	-	1,5	kW

Consommation d'électricité auxiliaire

En mode veille	eI_{SB}	0,42	-	0,43	W
----------------	-----------	------	---	------	---

avec la commande électronique de température ambiante

Généralités

Déballer le radiateur soigneusement et conserver l'emballage pour un éventuel usage futur, en cas de déménagement ou de renvoi du foyer à votre fournisseur. Le foyer est composé d'un effet de flamme, qui peut être utilisé avec ou sans chauffage, de sorte que la sensation apaisante peut être appréciée tout au long de l'année. L'utilisation sans chauffage ne requiert qu'une faible consommation d'électricité.

Avant de brancher l'appareil de chauffage, vérifiez que la tension d'alimentation du secteur est identique à celle indiquée sur l'appareil.











Remarque : Utilisé dans un environnement où le bruit de fond est très faible, l'effet flamme s'accompagne d'un son audible dans un environnement silencieux. C'est normal et cela ne doit pas susciter d'inquiétudes.

Branchement électrique





⚠ AVERTISSEMENT : CET APPAREIL DOIT ÊTRE MIS À LA TERRE
Ce radiateur doit être utilisé sur une alimentation CA uniquement et la tension indiquée sur l'appareil de chauffage doit correspondre à la tension d'alimentation.



Lire attentivement les consignes de sécurité et les instructions d'utilisation avant de mettre l'appareil en marche.

Commandes : Voir Figures 2 et 3

	Icône	Afficheur	Fonction	Description
A		-	Marche / Veille	Appuyer une fois pour mettre le produit sous tension. Appuyer une seconde fois pour mettre le produit en veille (Après sortie de mise en veille, les derniers réglages seront mémorisés, à moins que le produit n'ait été débranché, auquel cas les réglages usines seront appliqués)
B			Sleep Timer	Appuyez plusieurs fois pour changer l'option « SLEEP TIMER » par incréments de 0,5 heure de 0,5 h à 8,0 h avant de s'éteindre. Le temps restant avant mise hors tension s'affiche (Cette icône est Verte)
C		Effet flamme		Le bouton d'effet flamme commande 4 réglages : FLAMME FAIBLE, FLAMME INTENSE, MODE DÉMO et ARRÊT.
		F1	Flamme faible	Ce réglage actionne l'effet flamme avec une faible intensité lumineuse. (F1 apparaît à l'écran)
		F2	Flamme intense	Ce réglage exécutera l'effet de la flamme à un haut niveau de luminosité. (F2 apparaît à l'écran)
		FP	Mode démo	Ce réglage fait lentement alterner l'effet flamme entre une intensité lumineuse faible et élevée. (L'écran affiche FP)
		-	Arrêt	Cela arrête l'effet flamme. Si le chauffage est en marche, l'écran s'allume et reste allumé pour afficher la température de consigne et indique si le produit est en LOW HEAT/ HIGH HEAT/COOL BLOW.
D		Chaleur		Le bouton CHALEUR (HEAT) commande les 4 réglages suivants : chaleur modérée, chaleur intense, air frais ou arrêt. Le réglage de chaleur sera indiqué par une icône sur le Floating Display. Voir Fig.1. Quand l'effet flamme est activé, le Floating Display s'éteindra au bout de 5 secondes. Cependant, si l'appareil de chauffage est utilisé indépendamment de l'effet flamme, l'icône de chaleur modérée ou intense apparaîtra en continu sur le Floating Display.
			Chaleur basse	Avec ce réglage, l'appareil de chauffage dégagera une chaleur modérée (LOW HEAT) indiquée par l'icône correspondante et les lettres « LO » à l'écran. (Cette icône est Orange)
			Chaleur intense	Cette icône sur le Floating Display indique une chaleur élevée (HIGH HEAT). Les lettres « HI » apparaîtront à l'écran. (Cette icône est Rouge)
			Air frais	Cette icône sur l'écran flottant indique « COOL BLOW ». Ce réglage est indiqué par l'icône « COOL BLOW » et les lettres « CB » apparaîtront à l'écran. (Cette icône est Bleue)
		-	Arrêt	Cela éteint l'appareil de chauffage et le ventilateur. Aucune icône n'est affichée sur le Floating Display. Noter que le ventilateur fonctionnera pendant 10-20 secondes après mise hors tension pour refroidir le produit et éviter des brûlures.
E		-	Réduction de la température	Appuyer plusieurs fois pour réduire la température de l'appareil de chauffage par paliers de 1 °C. La température la plus basse réglable est de 5 °C. Remarque : Lorsque vous vous serez arrêté(e) sur la température souhaitée, celle-ci clignotera 3 fois, et l'écran affichera la température ambiante détectée par le produit. Si la température réglée est inférieure à la température ambiante détectée, l'appareil de chauffage ne se déclenchera pas.
F		-	Temp Haute	Appuyez plusieurs fois pour augmenter la température de chauffage en 1 °C. La température la plus élevée réglable est de 37 °C. Remarque : Lorsque vous vous serez arrêté(e) sur la température souhaitée, celle-ci clignotera 3 fois, et l'écran affichera la température ambiante détectée par le produit. Si la température réglée est inférieure à la température ambiante détectée, l'appareil de chauffage ne se déclenchera pas.

Modes d'utilisation :

Nom / description du mode	Action (Les actions ne peuvent être déclenchées par télécommande)
Passer des Celsius (° C) aux Fahrenheit (° F)	Appuyer simultanément sur Temp+ () et Temp- () sur l'unité et maintenir enfoncé jusqu'à ce qu'un signal sonore se fasse entendre et que l'écran clignote. (Pour revenir aux Celsius, répéter cette action)
Désactiver les options de chaleur	Maintenir enfoncés les boutons Chaleur () et Temp- () sur l'unité pendant 2 secondes. Une fois l'appareil de chauffage éteint, « -- » s'affichera à l'écran et un signal sonore retentira.

Nom / description du mode	Action (Les actions ne peuvent être déclenchées par télécommande)
Activer les options de chaleur	Maintenir enfoncés les boutons Chaleur () et Temp- () sur l'unité pendant 2 secondes. Une fois l'appareil de chauffage allumé, un signal sonore retentira et la température réglée s'affichera.

Télécommande - Voir Fig. 4

La portée maximale de la télécommande est d'environ 5 mètres.

REMARQUE : il faut un certain temps pour que le récepteur réponde à l'émetteur.

REMARQUE : le récepteur de la télécommande se trouve dans l'écran. Viser dans sa direction avec la télécommande lorsque l'on souhaite commander l'unité à distance.

Ne pas appuyer sur les boutons plus d'une fois dans un intervalle de deux secondes pour assurer un fonctionnement correct.

Informations sur la batterie - Voir Fig. 4

1. Pour activer la télécommande, retirer la languette d'isolement transparente de la pile située à la base de la télécommande. Cette languette vise à garantir que l'utilisateur reçoive la télécommande parfaitement chargée.

2. Pour remplacer la pile de la télécommande, suivre les instructions gravées au dos.

3. N'utiliser que des piles CR2025 ou CR2032.

Installation - Voir Figures 4, 5, 6 et 7

REMARQUE : Ces instructions montrent un ajustement suggéré pour les meubles. Veuillez consulter un professionnel si vous ne vous sentez pas confiant.

FIG. 4

Indique l'ouverture requise pour fixer le produit.

FIG. 5

Le moteur est monté à l'arrière du meuble, déplacez le moteur jusqu'à l'ouverture et inclinez-le vers l'avant de manière à ce que la lèvre du haut s'insère dans l'ouverture, poussez maintenant le corps du moteur vers l'arrière de l'ouverture.

FIG. 6

Visser le moteur à la surface de l'ouverture (les vis ne sont pas fournies. Veuillez sélectionner la vis appropriée pour le matériel du meuble sur lequel vous fixez le produit). Il existe trois trous de fixation de chaque côté du produit.

FIG. 7

Visser le moteur à la base du meuble (les vis ne sont pas fournies. Veuillez sélectionner la vis appropriée pour le matériel du meuble sur lequel vous fixez le produit). Il existe quatre trous de fixation de chaque côté du produit.

Disjoncteur thermique

Le disjoncteur de surchauffe intégré arrête automatiquement l'appareil en cas d'anomalie ! Si cela se produit, arrêter l'appareil ou le débrancher.

Retirer toute obstruction susceptible d'avoir provoqué la surchauffe. Après une brève phase de refroidissement, l'appareil est de nouveau prêt à fonctionner ! Si le problème se reproduit, consulter votre revendeur !

AVERTISSEMENT : Afin d'éviter tout danger lié à une réinitialisation accidentelle du coupe-circuit thermique, cet appareil ne doit pas être alimenté par un dispositif de commutation externe (un minuteur par exemple) ou raccordé à un circuit qui est allumé et éteint régulièrement par le service.

Entretien

⚠ AVERTISSEMENT : TOUJOURS DÉBRANCHER DU SECTEUR AVANT DE RÉALISER TOUTE OPÉRATION DE MAINTENANCE.

Diode électroluminescente

L'appareil est doté de DEL (Diodes électroluminescentes). Ces DEL ne nécessitent aucune maintenance, et ne devraient pas nécessiter un remplacement pendant la durée de vie du produit.

Nettoyage

⚠ AVERTISSEMENT : TOUJOURS DÉBRANCHER L'ALIMENTATION SECTEUR AVANT DE NETTOYER L'APPAREIL DE CHAUFFAGE.

Pour un nettoyage général, utiliser un chiffon de dépoussiérage propre. Ne jamais utiliser de produits nettoyants abrasifs. La vitre permettant de voir les flammes doit être nettoyée délicatement avec un chiffon doux.

NE PAS utiliser de produit spécifiquement conçu pour le nettoyage des vitres.

Utiliser la brosse douce d'un aspirateur de temps à autre pour nettoyer la grille du ventilateur et éliminer la poussière et les peluches qui se sont accumulées.

AVERTISSEMENT : ne pas utiliser le produit sans la grille et la vitre extérieure, car cela pourrait affecter le fonctionnement de l'appareil de chauffage.

Recyclage

Appareils électriques vendus dans les pays de l'Union européenne. Les appareils électriques en fin de vie ne doivent pas être jetés avec les ordures ménagères. Veuillez recycler dans les centres existants. Contacter les services publics ou le fournisseur de l'appareil pour obtenir des conseils de recyclage pertinents dans votre pays.



Service après-vente

Si vous avez besoin du service après-vente ou si vous souhaitez acheter des pièces de rechange, veuillez contacter le fournisseur de l'appareil ou appeler le numéro du service dans votre pays indiqué sur la carte de la garantie.

Pour éviter des risques de perte ou de détérioration et ne pas retarder le service, veuillez ne pas nous renvoyer votre appareil défectueux. Veuillez conserver votre reçu comme preuve d'achat.

IMPORTANT: ACESTE INSTRUCȚIUNI TREBUIE CITITE CU ATENȚIE ȘI PĂSTRATE PENTRU CONSULTARE ULTERIOARĂ
Recomandări importante referitoare la siguranță

Pentru a reduce riscul de incendiu, electrocutare și vătămare a persoanelor, la utilizarea aparatelor electrice trebuie respectate măsurile elementare de precauție, inclusiv următoarele:

Dacă aparatul este deteriorat, consultați-vă cu furnizorul înainte de instalarea și utilizarea acestuia.

Nu folosiți acest aparat în imediata vecinătate a camerei de baie, a dușului sau a piscinei.

A nu se folosi în aer liber.

Acest aparat nu trebuie amplasat direct deasupra sau dedesubtul unei prize fixe sau cutii de racord.

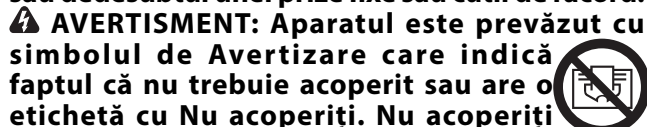
 **AVERTISMENT:** Aparatul este prevăzut cu simbolul de Avertizare care indică faptul că nu trebuie acoperit sau are o etichetă cu Nu acoperiți. Nu acoperiți sau obstrucționați în niciun fel grilajul de evacuare a căldurii aflat deasupra ferestrei pentru flacără a aparatului. Dacă aparatul este acoperit accidental, acesta se va supraîncălzi. Nu amplasați țesături sau articole de îmbrăcăminte pe aparat și nu obstrucționați circulația aerului în jurul acestuia, de exemplu cu draperii sau mobilier, deoarece aceasta ar putea cauza o supraîncălzire și un pericol de incendiu.

În caz de defectare, scoateți radiatorul din priză. Scoateți aparatul din priză atunci când nu este folosit pentru perioade mari de timp. Cablul de alimentare trebuie pus pe partea dreaptă a radiatorului, departe de zona de evacuare a căldurii de sub aparat.

Acest aparat poate fi utilizat de copiii cu vârsta mai mare de 8 ani, de persoanele cu capacități fizice, senzoriale sau mentale reduse sau de persoanele fără cunoștințe sau experiență doar sub supraveghere sau după o scurtă instruire care să le ofere informațiile necesare despre utilizarea sigură a aparatului și să le permită să înțeleagă pericolele la care se expun. Copiii nu trebuie să se joace cu acest aparat. Curățarea și întreținerea curentă nu trebuie efectuate de copii nesupravegheați.

Copiii cu vârsta mai mică de 3 ani nu trebuie lăsați să se apropie de aparat dacă nu sunt supravegheați permanent. Copiii cu vârsta între 3 și 8 ani au voie doar să pornească/oprească aparatul cu condiția ca aparatul să fie amplasat sau instalat în poziția normală de funcționare și doar dacă aceștia sunt supravegheați sau instruiți cu privire la utilizarea în siguranță a aparatului și înțeleg pericolele la care se expun. Copiii cu vârsta între 3 și 8 ani nu au voie să conecteze la priză, să regleze și să curețe aparatul și nu au voie să realizeze întreținerea efectuată de utilizator.

Aparatul trebuie poziționat în așa fel încât ștecherul să fie accesibil.

Chiar dacă acest aparat respectă normele de siguranță, nu recomandăm utilizarea acestuia pe carpete groase sau pe covoare cu fire lungi.

În cazul în care cablul de alimentare este deteriorat, acesta trebuie înlocuit de către producător, un tehnician de service sau o persoană cu o calificare asemănătoare, pentru a evita orice pericol.

ATENȚIE: pentru a evita riscurile cauzate de resetarea necorespunzătoare a protecției termice, acest aparat nu trebuie alimentat printr-un dispozitiv de comutare extern, cum ar fi un temporizator și nu trebuie conectat la un circuit care este cuplat și decuplat în mod regulat de rețea.

ATENȚIE - Unele piese ale acestui produs pot deveni foarte fierbinți și pot provoca arsuri. Se va acorda o atenție deosebită în situațiile în care există copii și persoane vulnerabile.

Informații tehnice

Nr. model: DF2010-EU-E

Căldură emisă **230 V 240 V**

Căldură nominală emisă	P_{Nom}	1,4	-	1,5	kW
------------------------	-----------	-----	---	-----	----

Căldură minimă emisă	P_{min}	0,7	-	0,8	kW
----------------------	-----------	-----	---	-----	----

Căldură maximă emisă în mod continuu	$P_{max,c}$	1,4	-	1,5	kW
--------------------------------------	-------------	-----	---	-----	----

Consum auxiliar de electricitate

În modul Așteptare	el_{sb}	0,42	-	0,43	W
--------------------	-----------	------	---	------	---

cu controlul electronic al temperaturii camerei

Generalități

Despachetați radiatorul cu atenție și păstrați ambalajul pentru o eventuală utilizare ulterioară, în cazul mutării sau returnării șemineului la furnizor.

Șemineul include un simulator de flacără, care poate fi utilizat cu sau fără încălzire, astfel că vă puteți bucura de efectul reconfortant în orice perioadă a anului. Utilizarea exclusivă a simulatorului de flacără necesită doar o cantitate redusă de electricitate.

Înainte de a conecta radiatorul, verificați dacă tensiunea de alimentare este identică cu cea indicată pe radiator.

Rețineți: În cazul utilizării într-un mediu cu zgomot de fond foarte redus, este posibilă sesizarea unui sunet asociat funcționării simulatorului de flacără. Acest lucru este normal și nu reprezintă un motiv de îngrijorare.











Conexiunea electrică

 **AVERTISMENT: ACEST APARAT TREBUIE SĂ FIE ÎMPĂMÂNTAT**







Acest radiator trebuie conectat numai la o sursă electrică de curent alternativ, iar tensiunea de alimentare trebuie să fie identică cu tensiunea indicată pe radiator.

Înainte de pornire, citiți avertismentele privind siguranța și instrucțiunile de utilizare.

Comenzi: Consultați Fig. 2 & 3

	Pictogramă	Afișaj	Funcție	Descriere
A		-	Alimentare / Așteptare	Apăsați O singură dată pentru a „PORNII” aparatul. Apăsați a doua oară pentru a pune aparatul în „AȘTEPTARE” (După revenirea din modul „AȘTEPTARE”, aparatul va reveni la setările anterioare, cu excepția cazului în care produsul a fost scos din priză, caz în care se va reseta la setările din fabrică)
B			Cronometru de oprire automată	Apăsați de mai multe ori pentru a modifica „CRONOMETRU DE OPRIRE AUTOMATĂ” în pași de 0,5 h de la 0,5 h la 8,0 h înainte de oprire. Este afișat timpul rămas pe „CRONOMETRU DE OPRIRE AUTOMATĂ”. (Această pictogramă are culoarea verde)
C		Simulatorul de flacără		Butonul „SIMULATOR DE FLACĂRĂ” comută unitatea secvențial prin cele 4 setări, FLACĂRĂ MICĂ, FLACĂRĂ MARE, MOD DEMO și OPRIT.
		F 1	Flacără mică	Această setare va rula simulatorul de flacără la un nivel scăzut de strălucire. (Afișajul va indica F1)
		F 2	Flacără mare	Această setare va rula simulatorul de flacără un nivel ridicat de strălucire. (Afișajul va indica F2)
		FP	Modul Demo	Această setare va pulsa încet simulatorul de flacără între strălucirea scăzută și ridicată. (Afișajul va indica FP)
		-	Oprit	Aceasta va opri simulatorul de flacără. Dacă radiatorul funcționează, afișajul se va activa și va rămâne activ pentru a citi temperatura setată și pentru a arăta dacă produsul este setat pe CĂLDURĂ MICĂ/CĂLDURĂ MARE/AER RECE.
D		Căldură		Butonul „CĂLDURĂ” comută unitatea secvențial prin 4 setări: CĂLDURĂ MICĂ, CĂLDURĂ MARE, AER RECE și OPRIT. Setarea căldurii va fi indicată de o pictogramă pe afișajul flotant, consultați Fig. 1. Atunci când simulatorul de flacără este „PORNIT”, afișajul flotant se va opri după 5 secunde dacă radiatorul este folosit independent de simulatorul de flacără. Pictograma căldură mică sau căldură mare va apărea permanent pe afișajul flotant.
			Căldură mică	Această setare va rula radiatorul pe „CĂLDURĂ MICĂ”. Această setare va fi indicată de pictograma „CĂLDURĂ MICĂ” și de literele „LO” care apar pe afișaj. (Această pictogramă are culoarea portocalie)
			Căldură mare	Această pictogramă de pe afișajul flotant indică „CĂLDURĂ MARE”. Această setare va fi indicată de pictograma „CĂLDURĂ MARE” și de literele „HI” care apar pe afișaj. (Această pictogramă are culoarea roșie)
			Aer rece	Această pictogramă de pe afișajul flotant indică „AER RECE” și va fi indicată de pictograma „AER RECE” și de literele „CB” care apar pe afișaj. (Această pictogramă are culoarea albastră)
		-	Oprit	Aceasta „OPREȘTE” radiatorul și suflanta. Nicio pictogramă nu va fi indicată pe afișajul flotant. Rețineți, suflanta va funcționa timp de 10-20 de secunde după oprire pentru a asigura răcirea în siguranță a produsului.
E		-	Temp mică	Apăsați de mai multe ori pentru a reduce temperatura în pași de 1°C. Temperatura cea mai scăzută care poate fi setată este de 5°C. Observație: După ce vă opriți la temperatura dorită, aceasta va clipi de 3 ori, după care afișajul va indica temperatura camerei care a fost detectată de produs. Dacă temperatura setată este mai mică decât temperatura detectată a camerei, radiatorul nu se va activa.
F		-	Creștere temperatură	Apăsați de mai multe ori pentru a crește temperatura în trepte de 1°C. Temperatura cea mai ridicată care poate fi setată este de 37°C. Observație: După ce vă opriți la temperatura dorită, aceasta va clipi de 3 ori, după care afișajul va indica temperatura camerei care a fost detectată de produs. Dacă temperatura setată este mai mică decât temperatura detectată a camerei, radiatorul nu se va activa.

Modurile utilizator:

Numele modului / Descriere	Acțiuni (Acțiunile nu pot fi comandate de telecomandă)
Schimbare din Celsius (°C) în Fahrenheit (°F)	Apăsați simultan Temp+ () și Temp- () de pe unitate și mențineți până când se aude un bip și afișajul clipește. (Pentru a reveni la Celsius, repetați acțiunea)
Dezactivarea Opțiunilor de căldură	Țineți apăsat simultan Căldură () și Temp- () de pe unitate timp de 2 secunde. Atunci când radiatorul a fost dezactivat, afișajul va indica „-” și va face bip.
Activarea Opțiunilor de căldură	Țineți apăsat simultan Căldură () și Temp- () de pe unitate timp de 2 secunde. Atunci când radiatorul a fost activat cu succes, radiatorul va face bip și va indica temperatura setată.

Telecomandă - Consultați Fig. 4

Raza maximă de acțiune este de aproximativ 5 metri.

OBSERVAȚIE: Este necesar un anumit timp pentru ca receptorul să reacționeze la comenzile transmise.

OBSERVAȚIE: Receptorul telecomenzii se află în afișaj, îndreptați telecomanda în această direcție atunci când dați comenzi.

Pentru o funcționare corespunzătoare, nu apăsați butoanele la intervale sub două secunde.

Informații privind bateria - Consultați Fig. 4

1. Pentru a activa telecomanda, scoateți banda de izolare a bateriei de la baza telecomenzii care este folosită pentru a asigura livrarea telecomenzii cu bateria complet încărcată.

2. Pentru a înlocui bateria telecomenzii, întoarceți telecomanda și urmați diagrama imprimată pe telecomandă

3. Folosiți doar baterii de tipul CR2025 sau CR2032.

Montarea - Consultați Figurile 4, 5, 6 și 7

OBSERVAȚIE: Aceste instrucțiuni prezintă o sugestie de montare de mobilier. Vă rugăm să consultați un tehnician specializat dacă nu sunteți siguri.

FIG. 4

Indică deschiderea necesară în care se poate monta produsul.

FIG. 5

Motorul este montat în spatele mobilierului. Ridicați motorul în deschidere și înclinați-l în față pentru ca buza de deasupra să încapă prin deschidere. Acum împingeți corpul motorului pentru a sta fix lipit de spatele deschiderii.

FIG. 6

Prindeți în șuruburi motorul de suprafața deschiderii (Șuruburile nu sunt asigurate. Alegeți șuruburi adecvate pentru materialul folosit la mobilierul de care fixați produsul). Există trei orificii de fixare pe fiecare latură a produsului.

FIG. 7

Prindeți în șuruburi motorul de baza mobilierului (sau de podea în funcție de modelul mobilierului) (Șuruburile nu sunt asigurate. Alegeți șuruburi adecvate pentru materialul folosit la mobilierul de care fixați produsul). Există patru orificii de fixare pe fiecare latură a produsului.

Înterupător de protecție termică

Înterupătorul de protecție la supraîncălzire încorporează deconectează aparatul automat în cazul unei defecțiuni! Dacă se întâmplă acest lucru, opriți aparatul sau scoateți ștecherul din priză.

Îndepărtați toate obstrucțiile care ar fi putut cauza supraîncălzirea. După o scurtă perioadă de răcire, aparatul este din nou operațional! Dacă defecțiunea re apare, contactați distribuitorul local!

AVERTISMENT: pentru a evita riscurile cauzate de resetarea necorespunzătoare a protecției termice, acest aparat nu trebuie alimentat printr-un dispozitiv de comutare extern, cum ar fi un temporizator și nu trebuie conectat la un circuit care este cuplat și decuplat în mod regulat de rețea.

Întreținere

AVERTISMENT: DECONECTAȚI ÎNTOTDEAUNA APARATUL DE LA REȚEAUA DE ALIMENTARE ÎNAINTEA ORICĂROR LUCRĂRI DE ÎNȚEȚINERE.

Diodă electroluminescentă

Acest foc este dotat cu becuri LED (Diodă electroluminescentă). Aceste becuri cu LED nu necesită întreținere și nu vor trebui înlocuite pe durata de funcționare a produsului.

Curățarea

AVERTISMENT: DECONECTAȚI ÎNTOTDEAUNA APARATUL DE LA REȚEAUA DE ALIMENTARE ÎNAINTE DE A CURĂȚA RADIATORUL.

Pentru o curățare generală, folosiți o lavetă de praf moale și curată. Nu folosiți niciodată detergenți abrazivi. Geamul din sticlă trebuie curățat cu grijă folosind o lavetă moale.

NU folosiți detergenți pentru geamuri disponibili în comerț.

Pentru a îndepărta orice acumulare de praf sau scame, folosiți din când în când duza cu perie moale a unui aspirator și curățați grila de evacuare a radiatorului cu ventilator.

AVERTISMENT: nu utilizați produsul fără a avea montat grilajul și geamul exterior deoarece aceasta poate afecta funcționarea radiatorului.

Reciclarea

Pentru aparatele electrice comercializate în Comunitatea Europeană. La sfârșitul perioadei de exploatare a aparatului electric, nu evacuați produsul împreună cu deșeurile menajere. Reciclați-l dacă există centre de reciclare locale. Luați legătura cu autoritățile locale sau cu distribuitorul pentru a vă informa cu privire la centrele de reciclare din țara dumneavoastră.



Service post-vânzare

Dacă aveți nevoie de service în perioada de garanție sau dacă doriți să achiziționați piese de schimb, contactați distribuitorul de la care a fost achiziționat aparatul sau apelați numărul de service din țara dumneavoastră, specificat pe certificatul de garanție.

Vă rugăm să nu ne returnați direct produsele defecte, deoarece aceasta ar putea cauza pierderi sau deteriorări, precum și întâzieri în furnizarea unei asistențe tehnice satisfăcătoare. Vă rugăm să păstrați factura/chitanța cu care ați achiziționat produsul.

IMPORTANTE: LE PRESENTI ISTRUZIONI DEVONO ESSERE LETTE CON ATTENZIONE E CONSERVATE PER USO FUTURO

Importante avviso di sicurezza

Quando si utilizzano apparecchiature elettriche, è necessario attenersi sempre alle precauzioni fondamentali per ridurre i rischi d'incendio, scossa elettrica e lesioni personali, compreso quanto segue:

Se l'apparecchiatura è danneggiata, consultare immediatamente il fornitore prima dell'installazione e l'utilizzo.

Non utilizzare questa apparecchiatura nelle immediate vicinanze di bagno, doccia o piscina.

Non utilizzare all'esterno.

Questa apparecchiatura non deve essere collocata direttamente sopra o sotto una presa di rete o scatola di connessione.

AVVERTENZA: L'apparecchiatura riporta il Simbolo di avvertenza indicante che non deve essere coperta oppure l'etichetta Non coprire. Non coprire né ostruire in alcun modo la griglia



di fuoriuscita del calore sopra la finestra della fiamma sull'apparecchiatura. Se coperta accidentalmente, l'apparecchiatura si surriscalda. Non collocare materiale o indumenti sull'apparecchiatura, né ostruire la circolazione dell'aria attorno all'apparecchiatura, ad esempio con tende o mobili, poiché ciò potrebbe provocare surriscaldamento e pericolo d'incendio.

In caso di guasto, scollegare il riscaldatore. Scollegare l'apparecchiatura se non la si utilizza per lunghi periodi di tempo. Il cavo di alimentazione deve essere posto sul lato destro del riscaldatore, lontano dall'uscita del calore sottostante l'apparecchiatura.

Questa apparecchiatura può essere utilizzata dai bambini a partire dagli 8 anni di età e dalle persone con abilità fisiche, sensoriali o mentali ridotte o prive di esperienza e conoscenze se supervisionati o istruiti sull'uso sicuro dell'apparecchiatura e consapevoli dei pericoli connessi. I bambini non devono giocare con l'apparecchiatura. La pulizia e la manutenzione da parte dell'utente non devono essere svolte dai bambini senza supervisione.

I bambini di età inferiore ai 3 anni devono essere tenuti lontani, salvo se supervisionati costantemente. I bambini di età compresa fra i 3 e gli 8 anni possono soltanto accendere/spengere l'apparecchiatura, a condizione che siano supervisionati o che siano state fornite loro le istruzioni riguardanti l'uso sicuro dell'apparecchiatura e siano consapevoli dei pericoli connessi e che l'apparecchiatura sia collocata o installata nella posizione di esercizio prevista. I bambini di età compresa fra i 3 e gli 8 anni non devono collegare, regolare e pulire l'apparecchiatura o eseguire la manutenzione da parte dell'utente.

Questa apparecchiatura deve essere posizionata in modo tale che la spina risulti accessibile.

Sebbene questa apparecchiatura sia conforme agli standard di sicurezza, se ne sconsiglia l'utilizzo sopra tappeti spessi o tappeti a pelo lungo.

Se il cavo di alimentazione è danneggiato, deve essere sostituito dal produttore o dall'addetto all'assistenza o comunque da personale qualificato al fine di evitare qualsiasi pericolo.

ATTENZIONE: Al fine di evitare pericoli dovuti al ripristino involontario del dispositivo di protezione termica, questa apparecchiatura non deve essere alimentata attraverso un dispositivo di commutazione esterno, quale un timer, né connessa a un circuito che sia regolarmente attivato/disattivato dal gestore. **ATTENZIONE -** Alcune parti di questo prodotto possono diventare molto calde e causare ustioni. È necessario prestare particolare attenzione in caso di presenza di bambini o persone vulnerabili.

Dati tecnici

Modello n.: DF2010-EU-E

Potenza riscaldamento **230 V 240 V**

Potenza riscaldamento nominale	P_{Nome}	1,4	-	1,5	kW
--------------------------------	------------	-----	---	-----	----

Potenza riscaldamento minima	P_{min}	0,7	-	0,8	kW
------------------------------	-----------	-----	---	-----	----

Potenza riscaldamento continuo max	$P_{max,c}$	1,4	-	1,5	kW
------------------------------------	-------------	-----	---	-----	----

Consumo di elettricità ausiliario

In modalità stand-by	eI_{SB}	0,42	-	0,43	W
----------------------	-----------	------	---	------	---

con controllo della temperatura ambiente elettronico

Generale

Disimballare la stufa con attenzione e conservare la confezione per uso futuro, in caso di trasloco o di restituzione dell'apparecchiatura al fornitore.

La stufa integra un effetto fiamma, che può essere utilizzato con o senza riscaldamento, al fine di poter usufruire dell'atmosfera del fuoco in qualsiasi periodo dell'anno. L'utilizzo del solo effetto fiamma richiede poca energia elettrica.

Prima di collegare l'apparecchiatura, verificare che la tensione di rete sia quella riportata sulla stufa.

Nota: se l'apparecchiatura è utilizzata in un ambiente pressoché privo di rumore di fondo, potrebbe essere udibile un rumore connesso al funzionamento dell'effetto fiamma. Ciò è una condizione normale e non deve destare preoccupazione.











Collegamento elettrico

AVVERTENZA: QUESTA APPARECCHIATURA DEVE ESSERE COLLEGATA A TERRA

Questa stufa deve essere utilizzata esclusivamente con alimentazione CA ~ e la tensione riportata sulla stufa deve corrispondere a quella dell'alimentazione di rete.





Prima di accendere la stufa, leggere attentamente le avvertenze di sicurezza e le istruzioni d'uso.

Comandi: Vedere Fig. 2 e 3

	Icona	Schermo	Funzione	Descrizione
A		-	Accensione / Standby	Premere una volta per accendere (ON) il prodotto. Premere una seconda volta per porre la stufa in modalità STANDBY (Quando la stufa esce dalla modalità STANDBY, tornerà alle impostazioni precedenti, a meno che non sia stata disconnessa dalla presa di rete, nel qual caso si ripristinerà alle impostazioni di fabbrica)
B			Timer di spegnimento	Premere più volte per modificare il temporizzatore SLEEP TIMER in incrementi di 0,5 ore, da 0,5 ore a 8,0 ore prima dello spegnimento. Sarà visualizzato il tempo rimanente su SLEEP TIMER. (Questa icona è di colore verde)
C		Flame Effect (Effetto fiamma)		Il pulsante FLAME EFFECT (Effetto fiamma) consente di eseguire la sequenza ciclica dell'apparecchiatura su 4 impostazioni, LOW FLAME (Fiamma bassa), HIGH FLAME (Fiamma alta), DEMO MODE (Modalità demo) e OFF (Spento).
		F1	Fiamma bassa	Con questa impostazione l'effetto fiamma funzionerà con il livello di luminosità inferiore. (Il display visualizza F1)
		F2	Fiamma alta	Con questa impostazione l'effetto fiamma funzionerà con il livello di luminosità elevato. (Il display visualizza F2)
		FP	Modalità demo	Con questa impostazione l'effetto fiamma pulserà tra luminosità bassa e alta. (Il display visualizza FP)
		-	Off (Ceppi spenti)	Con questa impostazione l'effetto fiamma viene spento. Se la stufa è in funzione, il display si attiva e rimarrà attivo per la lettura della temperatura impostata e mostrerà se il prodotto si trova nella modalità LOW HEAT (Calore basso)/HIGH HEAT (Calore alto)/COOL BLOW (Ventola a freddo).
D		Calore		Il pulsante HEAT (calore) consente di eseguire il ciclo sequenziale dell'unità su 4 impostazioni: LOW HEAT (Calore basso), HIGH HEAT (Calore alto), COOL BLOW (Ventola a freddo) e OFF (Spento). L'impostazione di calore sarà indicata da un'icona sul display mobile, vedere Fig.1. Quando l'effetto fiamma è acceso (ON), il display mobile si spegnerà dopo 5 secondi, a prescindere dall'uso della stufa in modo indipendente dall'effetto fiamma. L'icona calore basso o calore alto apparirà continuamente sul display mobile.
			Calore basso	Questa impostazione farà funzionare la stufa in modalità LOW HEAT e sarà indicata dalla relativa icona e dalle lettere LO visualizzate sul display. (Questa icona è di colore arancione)
			Calore alto	Questa icona sul display mobile indica HIGH HEAT (Calore alto). Questa impostazione è indicata dalla relativa icona e dalle lettere HI visualizzate sul display. (Questa icona è di colore Rosso)
			Ventola a freddo	Questa icona sul display mobile indica COOL BLOW (Ventola a freddo). Questa impostazione è indicata dalla relativa icona e dalle lettere CB visualizzate sul display. (Questa icona è di colore blu)
		-	Off (Ceppi spenti)	Questo spegne la stufa e la ventola (OFF) e non viene visualizzata alcuna icona sul display mobile. Si osservi che la ventola funzionerà per 10-20 secondi dopo lo spegnimento della stufa, al fine di garantire il raffreddamento sicuro dell'unità.
E		-	Temp Down (Riduzione temperatura)	Premere più volte per abbassare la temperatura della stufa in incrementi di 1°C. La temperatura più bassa impostabile è di 5°C. Nota: Una volta raggiunta la temperatura desiderata, questo lampeggerà 3 volte, quindi sul display sarà visualizzata la temperatura ambiente, così come rilevata dall'unità. Se la temperatura impostata è inferiore a quella ambiente rilevata, la stufa non si attiverà.
F		-	Temp Up (Aumento temperatura)	Premere più volte per aumentare la temperatura della stufa in incrementi di 1°C. La temperatura più alta impostabile è di 37°C. Nota: Una volta raggiunta la temperatura desiderata, questo lampeggerà 3 volte, quindi sul display sarà visualizzata la temperatura ambiente, così come rilevata dall'unità. Se la temperatura impostata è inferiore a quella ambiente rilevata, la stufa non si attiverà.

Modalità utente:

Nome modalità/Descrizione	Azione (Le azioni possono essere immesse dal telecomando)
Modifica da gradi centigradi (°C) a Fahrenheit (°F)	Premere sia Temp+ (+) sia Temp- (-) sull'unità e tenere premuto fino ad avvertire un segnale acustico e il lampeggiamento del display. (Per tornare ai gradi centigradi, ripetere questa azione)

Nome modalità/Descrizione	Azione (Le azioni possono essere immesse dal telecomando)
Disattivare le opzioni calore	Tenere premuto sia Heat () sia Temp- (), sull'unità per 2 secondi, quando la stufa si disattiva, il display visualizza "--" e viene emesso un segnale acustico.
Attivare le opzioni calore	Tenere premuto sia Heat () sia Temp- (), sull'unità per 2 secondi. Quando la stufa è stata attivata correttamente, emetterà un segnale acustico e sul display sarà visualizzata la temperatura impostata.

Telecomando: Vedere Fig. 4

La distanza operativa max è di ca. 5 metri.

NOTA: La risposta del ricevitore al trasmettitore richiede alcuni secondi.

NOTA: Il ricevitore del telecomando è posto sul display, puntare il telecomando in tale direzione quando si immettono i comandi.

Non premere i pulsanti più di una volta entro due secondi per un funzionamento corretto.

Informazioni sulla batteria: Vedere Fig. 4

1. Per attivare il telecomando, rimuovere la striscia trasparente isolante della batteria alla base del telecomando, utilizzata per assicurare che il telecomando sia fornito con la carica completa.

2. Per sostituire la batteria del telecomando, girare il telecomando e attenersi al diagramma riportato sullo stesso

3. Utilizzare esclusivamente batterie di dimensione CR2025 o CR2032.

Installazione - Vedere Fig. 4, 5, 6 e 7

NOTA: Queste istruzioni illustrano il montaggio suggerito su mobile; in caso di dubbi, consultare un professionista esperto.

FIG. 4

Mostra l'apertura necessaria per l'inserimento del prodotto.

FIG. 5

Il motore deve essere montato dal retro del mobile; spostare il motore fino all'apertura e inclinarlo in avanti in modo tale che l'orlo superiore si adatti all'apertura; quindi spingere il corpo del motore finché non poggia saldamente contro il retro dell'apertura.

FIG. 6

Fissare il motore alla superficie dell'apertura (le viti non sono fornite; utilizzare viti idonee al materiale del mobile a cui fissare il prodotto). Sono presenti tre fori di fissaggio su ciascun lato del prodotto.

FIG. 7

Fissare il motore alla base del mobile (o sul pavimento secondo il design del mobile). Sono presenti quattro fori di fissaggio su ciascun lato del prodotto.

Esclusione termica di sicurezza

L'esclusione termica integrata, spegne automaticamente l'apparecchiatura in caso di guasto! Se ciò dovesse accadere, spegnere l'apparecchiatura o scollegare la spina dalla presa di rete.

Rimuovere qualsiasi ostruzione che potrebbe aver causato il surriscaldamento. Dopo un breve periodo di raffreddamento, l'apparecchiatura sarà nuovamente pronta all'utilizzo! Se il guasto dovesse ripetersi, contattare il concessionario di zona!

AVVERTENZA: Al fine di evitare pericoli dovuti al ripristino involontario del dispositivo di protezione termica, questa apparecchiatura non deve essere alimentata attraverso un dispositivo di commutazione esterno, quale un timer, né connessa a un circuito che sia regolarmente attivato/disattivato dal gestore.

Manutenzione

AVVERTENZA: SCOLLEGARE SEMPRE L'UNITÀ DALLA PRESA DI RETE PRIMA DI QUALSIASI INTERVENTO DI MANUTENZIONE.

Diodo e emissione luminosa

Questa stufa è dotata di lampade LED (diodo a emissione luminosa). Queste lampade a LED non richiedono manutenzione e non dovrebbe esserne necessaria la sostituzione per tutto il ciclo di vita utile del prodotto.

Pulizia

AVVERTENZA: SCOLLEGARE SEMPRE L'UNITÀ DALLA PRESA DI RETE PRIMA DI ESEGUIRE LA PULIZIA DELLA STUFA.

Per la pulizia generale, utilizzare un panno morbido e pulito – non utilizzare mai detergenti abrasivi. Il vetro dello schermo deve essere pulito delicatamente con un panno morbido.

NON utilizzare detergenti per vetro commerciali.

Per rimuovere l'eventuale accumulo di polvere o pilucchi, utilizzare occasionalmente la spazzola morbida dell'aspirapolvere per pulire la griglia di uscita del riscaldatore a ventola.

AVVERTENZA: non azionare il prodotto senza la griglia e il vetro esterno in posizione, poiché ciò potrebbe influire negativamente sul funzionamento della stufa.

Riciclaggio

Per i prodotti elettrici venduti all'interno dell'Unione Europea. Al termine del ciclo di vita utile, i prodotti elettrici non devono essere smaltiti insieme ai normali rifiuti urbani. Riciclare ove possibile. Rivolgersi all'autorità locale o al rivenditore per consigli su come riciclare il prodotto nel proprio paese.



Assistenza post-vendita

Nel caso sia necessaria assistenza post-vendita o per l'acquisto di parti di ricambio, rivolgersi al rivenditore presso cui è stata acquistata l'apparecchiatura oppure contattare il numero di assistenza relativo al proprio paese e riportato sulla scheda di garanzia.

Si prega di non restituirci il prodotto guasto come prima cosa, in quanto ciò potrebbe causare perdita o danni, nonché ritardi nel fornire un servizio di assistenza soddisfacente. Conservare la ricevuta/scontrino come prova di acquisto.

WAŻNE: NALEŻY UWAŻNIE PRZECZYTAĆ TĘ INSTRUKCJĘ I ZACHOWAĆ JĄ W CELU WYKORZYSTANIA W PRZYSZŁOŚCI

Ważne informacje dotyczące bezpieczeństwa

Podczas użytkowania urządzeń elektrycznych należy przestrzegać podstawowych zasad bezpieczeństwa, pozwalających zmniejszyć ryzyko pożaru, porażenia prądem elektrycznym i obrażeń ciała. Są to między innymi następujące zasady:

Jeśli urządzenie jest uszkodzone, należy niezwłocznie poinformować o tym dostawcę (przed zamontowaniem i włączeniem urządzenia).

Nie wolno używać urządzenia w bezpośrednim sąsiedztwie wanny, prysznica lub basenu.

Nie użytkować poza pomieszczeniami.

Nie należy umieszczać urządzenia bezpośrednio nad lub pod gniazdkiem elektrycznym ani skrzynką rozdzielczą.

⚠ OSTRZEŻENIE: Na urządzeniu znajduje się symbol ostrzeżenia, który oznacza,

że nie wolno go przykrywać. Może być również oznaczone etykietą „Nie przykrywać”.

Nie wolno zakrywać ani blokować w jakikolwiek sposób kratki odprowadzającej ciepło umieszczonej nad oknem płomieniowym urządzenia.

Przypadkowe przykrycie urządzenia może spowodować jego przegrzanie. Nie wolno zakrywać urządzenia tekstyliami ani odzieżą, ani też w inny sposób utrudniać obieg powietrza wokół urządzenia, np. zasłonami czy meblami, ponieważ może to skutkować przegrzaniem i pożarem.

W przypadku awarii odłączyć grzejnik. Jeśli urządzenie nie będzie potrzebne przez dłuższy czas, należy je odłączyć. Kabel zasilający musi być umieszczony po prawej stronie grzejnika z dala od wylotu ciepła pod urządzeniem.

Urządzenie może być użytkowane przez dzieci od 8. roku życia oraz osoby z ograniczeniami fizycznymi, sensorycznymi lub mentalnymi, nie posiadające doświadczenia i wiedzy, pod warunkiem, że znajdują się pod opieką, zostały odpowiednio poinstruowane i rozumieją powiązane zagrożenia. Produktu nie należy dawać dzieciom do zabawy. Czyszczenie, a także konserwacja w zakresie dozwolonym dla użytkownika, nie powinny być dokonywane przez dzieci pozbawione nadzoru.

Dzieci w wieku poniżej 3 lat powinny przebywać z dala od urządzenia, jeśli nie znajdują się pod stałym nadzorem. Dzieci w wieku od 3 do 8 lat mogą tylko włączać lub wyłączać prawidłowo zamontowane urządzenie, jeśli znajdują się pod opieką lub zostaną poinstruowane w zakresie bezpiecznego korzystania z urządzenia oraz będą świadome związanych z tym zagrożeń. Dzieci w wieku od 3 do 8 lat nie mogą podłączać, regulować ani czyścić urządzenia, jak również wykonywać żadnych czynności konserwacyjnych.

Urządzenie należy ustawić w taki sposób, aby zapewnić łatwy dostęp do wtyczki przewodu zasilającego.

Urządzenie spełnia odpowiednie standardy bezpieczeństwa, nie zaleca się jednak stawiania go na dywanach lub wykładzinach o długim włosiu.

Jeżeli przewód zasilający jest uszkodzony, powinien zostać wymieniony przez producenta lub zakład serwisowy lub inną wykwalifikowaną osobę w celu wyeliminowania zagrożeń.

PRZESTROGA: Aby uniknąć niebezpieczeństwa związanego z przypadkowym wyzerowaniem termowłocznika, urządzenia nie można zasilać z wykorzystaniem zewnętrznego urządzenia przełączającego, takiego jak wyłącznik czasowy (timer), ani nie można podłączać go do obwodu zasilania, który jest regularnie włączany i wyłączany przez dostawcę energii.

PRZESTROGA - Niektóre części urządzenia mogą się mocno nagrzać, co może spowodować oparzenia. Należy zwrócić szczególną uwagę na dzieci lub osoby wrażliwe przebywające w pobliżu urządzenia.

Informacje techniczne

Numer modelu: DF2010-EU-E

Moc grzejna **230 V 240 V**

Nominalna moc grzejna	P_{Nom}	1,4	-	1,5	kW
Minimalna moc grzejna	P_{min}	0,7	-	0,8	kW
Maksymalna ciągła moc grzejna	$P_{maks.,c}$	1,4	-	1,5	kW

Dodatkowe zużycie energii

W trybie Standby	eI_{SB}	0,42	-	0,43	W
------------------	-----------	------	---	------	---

z elektroniczną kontrolą temperatury pokojowej

Informacje ogólne

Ostrożnie rozpakuj grzejnik i zachowaj opakowanie na później, na wypadek jego przeniesienia lub zwrotu.

Grzejnik wyposażony jest w efekt płomienia, który można włączyć razem z funkcją grzania lub oddzielnie, dzięki czemu można wykorzystać relaksujące działanie płomieni niezależnie od pory roku. Używanie wyłącznie efektu płomienia wiąże się jedynie z niewielkim poborem prądu. Przed podłączeniem urządzenia sprawdź, czy wartość napięcia zasilania jest identyczna z wartością podaną na urządzeniu.

Uwaga: w przypadku używania kominka w miejscu o bardzo niskim poziomie hałasu może być słyszalny dźwięk związany z działaniem efektu płomienia. Jest to normalny efekt i nie należy się tym niepokoić.











Połączenia elektryczne

OSTRZEŻENIE: URZĄDZENIE MUSI BYĆ UZIEMIONE

Niniejszy grzejnik musi być zasilany wyłącznie prądem zmiennym, a wartość napięcia zasilania musi odpowiadać wartości na grzejniku.

Przed włączeniem urządzenia należy przeczytać wszystkie zasady bezpieczeństwa i instrukcje obsługi.

Sterowanie: Patrz rys. 2 i 3

	Ikona	Wyświetlacz	Funkcja	Opis
A		-	Zasilanie / Tryb spoczynku	Naciśnij jeden raz, aby włączyć urządzenie. Naciśnij drugi raz, aby przejść w tryb spoczynku. (Po uruchomieniu z trybu spoczynku przywrócone zostaną ostatnie ustawienia, z wyjątkiem przypadku odłączenia od zasilania, kiedy to urządzenie powróci do ustawień fabrycznych).
B			SLEEP TIMER	Naciśnij kilka razy aby zmienić wartość wyłącznika czasowego w wartościach co 0,5 h, począwszy od 0,5 h do 8,0 h przed wyłączeniem urządzenia. Pozostały czas wyłącznika czasowego będzie widoczny na wyświetlaczu. (Ta ikona ma Kolor zielony pomarańczowy)
C		„FLAME EFFECT”		Przycisk efektu płomienia umożliwia wybór jednego z 4 ustawień: mały płomień, duży płomień, tryb demonstracyjny oraz wyłączony.
		F 1	„LOW FLAME”	Ustawienie uruchamia efekt płomienia z niskim poziomem jasności. (Na wyświetlaczu wyświetli się F1)
		F 2	„HIGH FLAME”	To ustawienie spowoduje wyświetlenie efektu płomienia o dużej jasności. (Na wyświetlaczu wyświetli się F2)
		FP	Tryb demonstracyjny	To ustawienie uruchamia efekt powolnego pulsowania, przetaczając między niskim a wysokim poziomem jasności. (Wyświetlony zostanie symbol FP)
		-	Wył.	Opcja ta spowoduje wyłączenie efektu ognia. Jeżeli grzejnik jest włączony, wyświetlacz włączy się i odczyta ustawioną temperaturę oraz wskaże, czy urządzenie zostało ustawione na niski poziom grzania, wysoki poziom grzania, czy też chłodny nawiew.
D		Wymiennik		Przycisk temperatury „HEAT” przetacza się kolejno między 4 ustawieniami: LOW HEAT, HIGH HEAT, COOL BLOW oraz OFF. Ikona ustawień grzania jest widoczna na wyświetlaczu – patrz rys. 1. W przypadku włączonego efektu płomienia wyświetlacz wyłączy się po 5 sekundach, jednak w przypadku używania grzejnika niezależnie od efektu płomienia, ikona niskiej lub wysokiej temperatury będzie wyświetlana przez cały czas na wyświetlaczu.
			Niski poziom grzania	To ustawienie umożliwia wybranie niskiego poziomu grzania. Na wyświetlaczu widoczna będzie ikona niskiego poziomu grzania oraz litery „LO”. (Ta ikona ma Pomarańczowa pomarańczowy)
			Wysoki poziom grzania	To ustawienie umożliwia wybranie wysokiej temperatury. Ikona „HIGH HEAT” oraz litery „HI” będą widoczne na wyświetlaczu. (Ta ikona ma Czerwony pomarańczowy)
			Chłodny nawiew	To ustawienie umożliwia wybranie chłodnego nawiewu. Na wyświetlaczu będzie widoczna ikona chłodnego nawiewu oraz litery „CB”. (Ta ikona ma Kolor Niebieski pomarańczowy)
	-	Wył.	Te ustawienie umożliwia wyłączenie grzejnika i nawiewu. Na wyświetlaczu nie będzie wyświetlać się żadna ikona. Uwaga: nawiew będzie działać przez 10–20 sekund po jego wyłączeniu, aby urządzenie mogło bezpiecznie ostygnąć.	
E		-	Niższa temperatura	Wcisnąć przycisk kilkakrotnie aby obniżyć temperaturę grzejnika w przedziałach o 1 °C. Najniższa możliwa temperatura do ustawienia to 5 °C. Uwaga: Po wybraniu żądanej temperatury wartość zamiga trzykrotnie. Następnie na wyświetlaczu wyświetli się temperatura pomieszczenia, wykryta przez urządzenie. Jeżeli wybrana temperatura jest niższa od wykrytej przez grzejnik, urządzenie nie włączy się.
F		-	Wyższa temperatura	Każde naciśnięcie tego przycisku powoduje zwiększenie temperatury grzejnika o 1 °C. Najwyższa możliwa temperatura do ustawienia to 37 °C. Uwaga: Po wybraniu żądanej temperatury wartość zamiga trzykrotnie. Następnie na wyświetlaczu wyświetli się temperatura pomieszczenia, wykryta przez urządzenie. Jeżeli wybrana temperatura jest niższa od wykrytej przez grzejnik, urządzenie nie włączy się.

Tryby użytkownika:

Nazwa / opis trybu	Działanie (działań nie można uruchamiać za pomocą pilota zdalnego sterowania)
Zmiana stopni Celsjusza (° C) na stopnie Fahrenheita (° F)	Naciśnij równocześnie przycisk Temp+ (+) i Temp- (-) na urządzeniu i przytrzymać do czasu aż wyemitowany zostanie dźwięk a wyświetlacz zacznie migać. (Aby ponownie ustawić stopnie Celsjusza, powtórzyc czynność)
Funkcja wyłączenia grzania	Przytrzymać przyciski Heat (🔥) i Temp- (-) na urządzeniu przez 2 sekundy. Po wyłączeniu funkcji grzania na wyświetlaczu wyświetli się „--” i rozlegnie się sygnał dźwiękowy.
Funkcja włączenia grzania	Przytrzymać przyciski Heat (🔥) i Temp- (-) na urządzeniu przez 2 sekundy. Po pomyślnym włączeniu funkcji grzania, rozlegnie się sygnał dźwiękowy, a na wyświetlaczu wyświetli się ustawiona temperatura.

Pilot zdalnego sterowania - patrz rys. 4

Maksymalny zasięg użytkowania wynosi około 5 metrów.

UWAGA: Odebranie sygnału z nadajnika przez odbiornik może chwilę potrwać.

UWAGA: Odbiornik sygnału z pilota zdalnego sterowania znajduje się w wyświetlaczu. Podczas wybierania funkcji pilot należy skierować w stronę wyświetlacza.

Aby zapewnić prawidłową pracę, nie naciskać przycisków częściej niż raz na dwie sekundy.

Informacje o baterii - patrz rys. 4

1. Aby uruchomić funkcję sterowania za pomocą pilota, usunąć przezroczysty pasek izolacyjny u podstawy pilota, który fabrycznie zabezpiecza baterię przed rozładowaniem.

2. Aby wymienić baterię, należy odwrócić pilota i wykonać czynności zgodnie z rysunkiem znajdującym się na pilocie.

3. Należy używać tylko baterii CR2025 lub CR2032.

Montaż - Zob. rys. 4, 5, 6 i 7

UWAGA: Instrukcje niniejsze pokazują sugerowany sposób montażu w meblu. Jeżeli masz wątpliwości, skonsultuj się ze specjalistą.

RYS. 4

Pokazuje wymagany otwór, w który produkt musi zostać wpasowany.

RYS. 5

Silnik wbudowany jest w tylną część mebla. Przesuń silnik do góry, w stronę otworu, i przechyl do przodu, tak aby występ u góry pasował do otworu. Wepchnij korpus silnika dociskając go do tylnej części otworu.

RYS. 6

Dokręć silnik do powierzchni otworu (śruby nie zostały dołączone - dobrać śruby odpowiednie do materiału mebla, do którego przykręcasz silnik). Po każdej stronie produktu znajdują się trzy otwory montażowe.

RYS. 7

Dokręć silnik do podstawy mebla (lub podłogi, w zależności od rodzaju mebla) (śruby nie zostały dołączone - dobrać śruby odpowiednie do materiału mebla, do którego przykręcasz silnik). Po każdej stronie produktu znajdują się cztery otwory montażowe.

Wyłącznik termiczny

Wbudowany wyłącznik termiczny odcina zasilanie urządzenia w przypadku awarii! W takim przypadku urządzenie należy wyłączyć lub odłączyć od zasilania.

Usunąć wszelkie przeszkody, które mogły spowodować przegrzanie. Po krótkim okresie schładzania urządzenie można ponownie użytkować! W przypadku ponownego wystąpienia usterki należy skontaktować się ze sprzedawcą! OSTRZEŻENIE: Aby uniknąć niebezpieczeństwa związanego z przypadkowym wyzerowaniem termowyłącznika,

urządzenia nie można zasilać z wykorzystaniem zewnętrznego urządzenia przełączającego, takiego jak wyłącznik czasowy (timer), ani nie można podłączać go do obwodu zasilania, który jest regularnie włączany i wyłączany przez dostawcę energii.

Konserwacja

⚠ OSTRZEŻENIE: PRZED PODJĘCIEM JAKICHKOLWIEK PRAC KONSERWACYJNYCH NALEŻY ODŁĄCZYĆ URZĄDZENIE OD ZASILANIA.

Dioda emitująca światło

Kominek jest wyposażony w oświetlenie LED. Nie wymagają one konserwacji i nie powinny wymagać wymiany przez cały czas użytkowania urządzenia.

Czyszczenie

⚠ OSTRZEŻENIE: PRZED ROZPOCZĘCIEM CZYSZCZENIA NALEŻY ZAWSZE ODŁĄCZYĆ URZĄDZENIE OD ZASILANIA.

Do czyszczenia należy używać miękkiej ściereczki – nigdy nie stosować ściernych środków czyszczących. Szybę należy ostrożnie czyścić za pomocą miękkiej szmatki.

NIE stosować specjalnych środków do czyszczenia szkła.

Aby usunąć kurz i zanieczyszczenia z kratki wylotowej wentylatora grzejnika, od czasu do czasu należy oczyścić ją odkurzaczem z założoną końcówką w postaci miękkiej szczotki.

OSTRZEŻENIE: Nie wolno używać urządzenia bez kratki i zewnętrznej szyby, gdyż może to wpływać na działanie grzałki.

Recykling

Dotyczy urządzeń elektrycznych sprzedawanych na terenie Unii Europejskiej. Po zakończeniu eksploatacji urządzeń elektrycznych nie wolno wyrzucać ich wraz z odpadami domowymi. W miarę możliwości prosimy o przekazanie do recyklingu. Aby uzyskać więcej informacji na temat możliwości utylizacji, należy skontaktować się z lokalnymi władzami lub sprzedawcą urządzenia.



Usługi posprzedażne.

W przypadku gdy niezbędna będzie obsługa posprzedażna lub w celu zakupu części zamiennych prosimy o kontakt ze sprzedawcą lub na numer telefonu dla danego kraju podany na karcie gwarancyjnej.

Nie należy zwracać uszkodzonych produktów bezpośrednio do producenta, ponieważ może to spowodować ich zagubienie, uszkodzenie lub opóźnienie w zapewnieniu usług na odpowiednim poziomie. Prosimy o zachowanie dowodu zakupu.

VIKTIGT! LÄS DENNA BRUKSANVISNING NOGA OCH SPARA DEN FÖR FRAMTIDA BRUK.

Säkerhetsföreskrifter

Vid användning av elektriska apparater bör grundläggande försiktighetsåtgärder följas för att minska risken för brand, elektriska stötar och personskador, inklusive följande: Om apparaten är skadad, kontrollera omedelbart med leverantören före installation och användning.

Använd inte denna apparat i närheten av bad, dusch eller simbassäng.

Får ej användas utomhus.

Denna apparat får inte placeras omedelbart ovanför eller under ett fast vägguttag eller anslutningsfack.

⚠ VARNING! Produkten har en varningssymbol som anger att den inte får övertäckas eller en etikett som säger "Får ej övertäckas".



Värmeutloppsgallret, som sitter undertill på apparaten, får inte övertäckas eller blockeras på något sätt. Överhettning sker om apparaten oavsiktligt blir övertäckt. Placera inte material eller kläder på produkten. Blockera inte heller luftcirkulationen runt produkten med t.ex. gardiner eller möbler eftersom detta kan orsaka överhettning och utgör brandrisk.

Vid fel ska du koppla från värmaren. Koppla ur apparaten när den inte ska användas under långa perioder. Nätsladden måste placeras på höger sida av värmaren bort från värmeutloppet under produkten.

Denna produkt kan användas av barn i åldrarna 8 år och äldre och av personer med nedsatt fysisk, sensorisk eller mental förmåga eller brist på erfarenhet och kunskap, om de står under tillsyn eller får instruktioner om hur produkten används på ett säkert sätt och förstår farorna som kan uppstå. Barn får inte leka med produkten. Rengöring och underhåll som kan utföras av användaren får inte göras av barn utan tillsyn.

Barn under 3 år får inte vistas i närheten av produkten utan tillsyn. Barn från tre (3) till åtta (8) år får bara starta / stänga av apparaten under förutsättning att den har placerats eller installerats på dess avsedda plats och förutsatt att de har fått tillsyn eller instruktioner i säkert handhavande av apparaten så att de förstår vilka risker som finns. Barn mellan 3 år och 8 år får inte ansluta, reglera och rengöra produkten eller utföra underhållsarbetet.

Produkten måste placeras så att kontakten är lätt åtkomlig.

Även om den här produkten uppfyller säkerhetsnormerna, rekommenderar vi inte att den används på mattor med hög lugg eller ryamattor.

Om nätsladden är skadad måste den bytas ut av tillverkaren, ett serviceombud eller en person med liknande behörighet för att undvika fara.

FÖRSIKTIGHET! För att undvika en olycka på grund av oavsiktlig återställning av värmesäkringen får denna produkt inte anslutas genom en extern kopplingsanordning, t.ex. en timer, eller kopplas till en strömkrets som regelbundet sätts igång och stängs av genom anordningen.

FÖRSIKTIGHET! Vissa delar av produkten kan bli mycket heta och orsaka brännskador. Särskild uppmärksamhet krävs när barn och utsatta människor finns i närheten.

Teknisk information

Modell-nr: DF2010-EU-E

Värmeeffekt **230 V 240 V**

Nominell värmeeffekt	P_{nom}	1,4	-	1,5	kW
----------------------	-----------	-----	---	-----	----

Nominell värmeeffekt	P_{min}	0,7	-	0,8	kW
----------------------	-----------	-----	---	-----	----

Maximal kontinuerlig värmeeffekt	$P_{max, C}$	1,4	-	1,5	kW
----------------------------------	--------------	-----	---	-----	----

Elförbrukning för underordnade funktioner

Vänteläge	eI_{SB}	0,42	-	0,43	W
-----------	-----------	------	---	------	---

med elektronisk rumstemperaturkontroll

Allmän information

Packa upp värmaren försiktigt och spara förpackningen för eventuell framtida användning, om du behöver flytta eller returnera eldstaden till leverantören.

Eldstaden har en flameffekt som kan användas med eller utan värme så att du kan njuta av en lugnande brasa när som helst på året. Flameffekten kräver väldigt lite ström.

Kontrollera att nätspänningen är densamma som värmeapparatens märkspänning innan du kopplar in den.

Obs! Om apparaten används i en miljö med mycket låg ljudnivå kan ljud från flameffekten höras. Detta är normalt och inget att oroa sig för.











Elektrisk anslutning

⚠ VARNING! PRODUKTEN MÅSTE JORDAS

Denna värmare får endast drivas med nätspänning (växelström) och den märkspänning som anges på värmaren måste motsvara matningsspänningen.

Läs säkerhetsanvisningarna och bruksanvisningen innan du slår på produkten.

Reglage: Se figur 2 och 3

	Ikon	Display	Funktion	Beskrivning
A		-	Strömbrytare/ standby-läge	Tryck en gång för att slå på produkten. Tryck en andra gång för att sätta produkten i STANDBY-läge. (När man går från STANDBY-läge återgår produkten till tidigare inställningar såvida inte kontakten har dragits ur, i vilket fall den återställs till fabriksinställningarna)
B			Sovtimer	Tryck flera gånger för att ändra läget till SLEEP TIMER (Sovtimer) i intervaller om 0,5 h från 0,5 h till 8 h innan den stängs av. Den återstående tiden på SLEEP TIMER visas. (Denna ikon är grön)
C		Flameeffekt		FLAMEFFEKT-knappen går sekventiellt genom 4 inställningar SVAG FLAMMA, KRAFTIG FLAMMA, DEMO-LÄGE och AV.
		F 1	Svag flamma	Vid den här inställningen flamar lågorna svagt. (Displayen visar F1)
		F 2	Kraftig eld	På den här inställningen avger flameeffekten en kraftig ljusstyrka. (Displayen visar F2)
		FP	Demo-läge	På den här inställningen växlar flameeffekten mellan svag och kraftig ljusstyrka. (Displayen visar FP)
		-	Av	Detta stänger av flameeffekten. Om värmaren är påslagen, kommer displayen att aktiveras och förbli aktiv för att kunna läsa inställd temperatur och visa om produkten är på LÅG VÄRME/HÖG VÄRME/KALL FLÄKT.
D		Värme		"VÄRME" knappen cyklar apparaten sekventiellt genom 4 inställningar: SVAG VÄRME/KRAFTIG VÄRME/BLÄSER KALL LUFT och AV. Värmeinställningen anges genom en ikon på den flytande displayen, se fig. 1. När flameeffekten är påslagen slocknar den flytande displayen efter 5 sekunder, oavsett vilken flameeffekt som används. Ikonen för låg värme eller hög värme visas kontinuerligt på den flytande displayen.
			Låg värme	Med denna inställning går värmaren på "SVAG VÄRME" och ikonerna för "SVAG VÄRME" och bokstäverna "LO" visas på displayen. (Denna ikon är orange- färgad)
			Hög värme	Med denna ikon i displayen indikeras "HÖG VÄRME" och indikeras med ikonerna för "HÖG VÄRME" och bokstäverna "HI" visas på displayen. (Denna ikon är röd)
			Kall utblåsning	Med denna ikon på displayen indikeras "KALL FLÄKT" och ikonerna för "KALL FLÄKT" och bokstäverna "CB" visas på displayen. (Denna ikon är blå)
		-	Av	Detta stänger av värmaren och fläkten, någon ikon kommer inte att visas på den flytande displayen. Observera att fläkten kommer att fortsätta att gå i 10–20 sekunder efter att den har stängts av för att säkerställa att den svalnar säkert.
E		-	Temperatur sänks	Tryck flera gånger för att höja värmartemperaturen i steg 1°C. Den lägsta temperaturen som kan ställas in är 5°C. Obs! När du väl stannar vid den önskade temperaturen kommer denna att blinka 3 gånger och sedan visar displayen rumstemperaturen som detekterats av enheten. Om den inställda temperaturen är lägre än den detekterade rumstemperaturen kommer värmaren inte att gå igång.
F		-	Temp upp	Tryck flera gånger för att höja värmartemperaturen i steg om 1°C. Den högsta temperaturen som kan ställas in är 37°C. Obs! När du väl stannar vid den önskade temperaturen kommer denna att blinka 3 gånger och sedan visar displayen rumstemperaturen som detekterats av enheten. Om den inställda temperaturen är lägre än den detekterade rumstemperaturen kommer värmaren inte att gå igång.

Användarinställningar:

Lägesnamn/beskrivning	Åtgärd (Åtgärder kan inte utföras med fjärrkontrollen)
Ändra från Celsius (° C) till Fahrenheit (° F)	Tryck på både Temp+ (+ ) och Temp- () på enheten och håll inne tills ett pip hörs och displayen blinkar. (För att gå tillbaka till Celsius, upprepa proceduren)
Inaktivera uppvärmningsalternativen	Håll både värme () och Temp- () på enheten i 2 sekunder. När värmaren har inaktiverats visar displayen "-" och den piper.
Aktivera värmefunktionerna	Håll både värme () och Temp- () på enheten i 2 sekunder. När värmaren har slagits på kommer den att avge ett pipande ljud och visa inställd temperatur.

Fjärrkontroll – Se fig. 4

Maximal räckvidd är ca 5 meter.

OBS! Det tar tid för mottagaren att svara på sändaren.

OBS! Mottagaren för avståndskontrollen är placerad i displayen, rikta avståndskontrollen i denna riktning då du ställer in kommandon.

Tryck inte på knapparna mer än en gång inom två sekunder för korrekt funktion.

Batteriinformation – Se fig. 4

1. För att aktivera fjärrkontrollen, ta bort remsan som sitter vid batterierna i botten på kontrollen, så att fjärrkontrollen ska kunna laddas ordentligt.

2. För att byta fjärrkontrollens batteri, vänd på fjärrkontrollen och följ diagrammet som finns präglat på fjärrkontrollen

3. Använd bara batterier av typen CR2025 eller CR2032.

Montering - Se fig. 4, 5, 6 och 7.

OBS! I denna handledning visas ett förslag på montering i möblemanng. Kontakta en yrkeskunnig person om du är osäker på du klarar av att utföra monteringen själv.

Fig. 4

Visar den önskade öppningen som produkten ska passa in i.

Fig. 5

Motorn monteras från baksidan av möblemanget. Flytta upp motorn till öppningen och vinkla den framåt så att läppen högst upp passar in i öppningen. Tryck därefter in motorkroppen så att den ligger an tätt mot baksidan av öppningen.

Fig. 6

Skruva fast motorn i ytan på öppningen. (Skrudar ingår ej. Välj lämpliga skruvar med hänsyn till materialet i möblemanget som du fäster produkten i.) Det finns tre hål på var sida om produkten som det går att fästa med.

Fig. 7

Skruva fast motorn på möblemangets bas (eller golvet, beroende på hur möblemangets utförande). (Skrudar ingår ej. Välj lämpliga skruvar med hänsyn till materialet i möblemanget som du fäster produkten i.) Det finns fyra monteringshål på var sida om produkten.

Termisk säkerhetsavstängning

Den inbyggda överhettningssäkring stänger automatiskt av produkten om ett fel uppstår! Skulle detta inträffa, stäng av produkten eller dra ur vägguttaget.

Ta bort eventuella hinder som kan ha orsakat överhettningen. Efter en kort nedkylningsfas är produkten klar för användning igen! Om felet inträffar igen ska du kontakta din lokala återförsäljare!

VARNING! För att undvika en olycka på grund av oavsiktlig återställning av värmesäkring får denna produkt inte anslutas genom en extern kopplingsanordning, t.ex. en timer, eller kopplas till en strömkrets som regelbundet sätts igång och stängs av genom anordningen.

Underhåll

⚠ VARNING! KOPPLA ALLTID BORT KAMINEN FRÅN STRÖMFÖRSÖRJNINGEN FÖRE UNDERHÅLL.

LED

Den här eldstaden har LED-lampor. LED-lamporna är underhållsfria och ska inte behöva bytas ut under produktens livslängd.

Rengöring

⚠ VARNING! KOPPLA ALLTID BORT STRÖMFÖRSÖRJNINGEN INNAN DU BÖRJAR RENGÖRA ELDSTADEN.

Använd en mjuk dammtrasa för allmän rengöring – använd aldrig rengöringsmedel med slipverkan. Glaset ska rengöras försiktigt med en mjuk trasa.

Använd INTE vanliga glasrengöringsmedel.

Ta bort damm eller ludd som samlats på eldstadens utloppsgaller med hjälp av en dammsugare utrustad med ett munstycke med mjuk borste.

VARNING! Använd inte enheten utan att grill och ytterglas är på plats då detta kan påverka värmarens funktion.

Återvinning

För elektriska produkter som säljs inom EU. Vid slutet av produktens livslängd ska den inte kasseras som vanligt hushållsavfall. Kassera den på en för ändamålet avsedd miljö- eller återvinningsstation. Kontakta kommunen eller återförsäljaren för information om nationella föreskrifter för återvinning.



Service efter köp

Om du behöver efterservice eller om du behöver köpa några reservdelar, kontakta återförsäljaren från vilken produkten köptes eller ring servicenumret för ditt land som står på garantikortet.

Vi ber dig att inte i första hand returnera den felaktiga produkten till oss eftersom det kan resultera i förlust eller skada och försena våra möjligheter att tillhandahålla god service. Behåll kvittot som köpebevis.

IMPORTANTE: ESTAS INSTRUCCIONES DEBEN LEERSE ATENTAMENTE Y CONSERVARSE COMO REFERENCIA PARA EL FUTURO.

Aviso importante sobre seguridad

Cuando se utilizan aparatos eléctricos se deben seguir precauciones básicas para reducir el riesgo de incendio, descarga eléctrica y lesiones a las personas, entre las que se incluyen:

Si el aparato tiene desperfectos, consulte inmediatamente al proveedor antes de instalarlo y utilizarlo.

No utilice este aparato en el entorno inmediatamente cercano a una bañera, ducha o piscina.

No lo utilice en el exterior.

No se debe situar el aparato inmediatamente por encima ni por debajo de una toma de corriente fija o cuadro de conexiones.

⚠ ADVERTENCIA: El aparato lleva el símbolo de advertencia que indica que no debe taparse o tiene una etiqueta que indica No tapar. No cubra ni obstruya



de manera alguna la rejilla de salida de calor situada sobre la ventana de la llama del aparato. Si el aparato se cubre de manera accidental, se sobrecalentará. No coloque ningún material ni prenda sobre el aparato, ni obstruya la circulación de aire alrededor del mismo, por ejemplo con cortinas o muebles, ya que la unidad podría sobrecalentarse y existiría riesgo de incendio.

En caso de fallo, desenchufe la unidad. Desenchufe el aparato cuando no lo vaya a utilizar durante un periodo de tiempo prolongado. El cable de alimentación se debe colocar a la derecha de la unidad, lejos de la salida de calor situada en la parte inferior de la misma.

Este aparato puede ser utilizado por niños de 8 años en adelante y personas cuyas capacidades físicas, sensoriales o mentales estén disminuidas o que carezcan de la experiencia y conocimientos suficientes para manejarlo, siempre que cuenten con las instrucciones o la supervisión sobre el uso del mismo de forma segura y comprendan los riesgos. Este aparato no es un juguete para niños. Los niños no deben realizar tareas de limpieza y mantenimiento sin supervisión.

Se debe mantener alejados del aparato a los niños menores de 3 años, a menos que estén continuamente supervisados. Los niños de entre 3 y 8 años de edad solo deberán encender/apagar el aparato si este se ha colocado o instalado en su posición normal de funcionamiento y el niño está supervisado o ha recibido instrucciones sobre el uso seguro del aparato y comprende los peligros que existen. Los niños de entre 3 y 8 años de edad no deben enchufar, regular ni limpiar el aparato o llevar a cabo tareas de mantenimiento.

Este aparato debe colocarse de modo que el enchufe quede accesible.

Aunque este aparato cumple las normas de seguridad, no se recomienda su uso sobre

alfombras de pelo espeso o alfombrillas de pelo largo.

Si el cable eléctrico está dañado debe ser sustituido por el fabricante o agente de servicio o persona con cualificación similar para evitar peligros.

PRECAUCIÓN: Para evitar peligros debido al reinicio involuntario del desconectador térmico, este aparato no debe recibir corriente de un dispositivo con interruptor externo, como puede ser un temporizador, ni conectarse a un circuito con conexión y desconexión automáticas por parte de la compañía eléctrica.

PRECAUCIÓN: algunas piezas de este producto pueden calentarse mucho y provocar quemaduras. Deberá prestarse especial atención si hay niños o personas vulnerables presentes.

Información técnica

Modelo n.º: DF2010-EU-E

Producción de calor **230V 240V**

Producción de calor nominal	$P_{Nom.}$	1,4	-	1,5	kW
Producción de calor mínima	$P_{min.}$	0,7	-	0,8	kW
Máxima producción de calor continuo	$P_{máx.c}$	1,4	-	1,5	kW

Consumo de electricidad auxiliar

En modo de espera	eI_{SB}	0,42	-	0,43	W
-------------------	-----------	------	---	------	---

con control electrónico de temperatura ambiente

General

Desembale la estufa con cuidado y conserve el embalaje todo el tiempo que pueda para su posible utilización en el futuro, en caso de traslado o de devolución al proveedor. La estufa incorpora un efecto de llama, que se puede utilizar con o sin calefacción, de modo que el efecto reconfortante se puede disfrutar en cualquier momento del año. Para usar el efecto de llama en sí mismo solo se requiere poca electricidad.

Antes de conectar el aparato, compruebe que el voltaje de la corriente de la red eléctrica sea el mismo que el indicado en el aparato.

Tenga en cuenta lo siguiente: Si se usa en un entorno en el que el ruido de fondo es muy bajo, se puede oír un sonido que está relacionado con el funcionamiento del efecto de llama. Se trata de algo normal y no debe preocuparle.











Conexión eléctrica

⚠ ADVERTENCIA: ESTE APARATO DEBE TENER CONEXIÓN A TIERRA

Esta estufa deberá utilizarse solo con una toma de corriente alterna y el voltaje indicado en la estufa deberá corresponder con el voltaje de la corriente del edificio.





Antes de poner el aparato en funcionamiento, lea las advertencias de seguridad y las instrucciones de funcionamiento.

Controles: Consulte las figuras 2 y 3

	Icono	Pantalla	Función	Descripción
A		-	Power / Standby (Encendido / Espera)	Pulse una vez para "ENCENDER" el aparato. Pulse una segunda vez para ponerlo en "STANDBY" (ESPERA) (Al volver del modo "STANBY" el aparato regresará a su configuración anterior, a menos que haya sido desenchufado, en cuyo caso volverá a la configuración de fábrica)
B			Sleep Timer (Temporizador de hibernación)	Pulse varias veces para cambiar el temporizador de hibernación ('SLEEP TIMER') en incrementos de media hora, desde 0,5 hasta 8 horas, antes de apagarlo. Se mostrará el tiempo que queda en 'SLEEP TIMER'. (Este icono es de color verde)
C		Efecto de llama		El botón 'FLAME EFFECT' (EFECTO DE LLAMA) hace que la unidad pase secuencialmente por el ciclo de 4 ajustes, LOW FLAME, HIGH FLAME, DEMO MODE y OFF (LLAMA PEQUEÑA, LLAMA GRANDE, MODO DEMO y APAGADO).
		F1	Low Flame (Llama pequeña)	Este ajuste hará que el efecto de llama funcione con un nivel de brillo bajo. (La pantalla mostrará F1)
		F2	High Flame (Llama grande)	Este ajuste hará que el efecto de llama funcione con un nivel de brillo alto. (La pantalla mostrará F2)
		FP	Modo Demo	Este ajuste hará que el efecto de llama se repita regularmente entre brillo bajo y brillo alto. (La pantalla mostrará FP)
		-	Off	Con este se desactivará el efecto de llama. Si la estufa está funcionando, la pantalla se activará y continuará activa para leer la temperatura establecida y mostrar si el aparato está en LOW HEAT/ HIGH HEAT/COOL BLOW (POCO CALOR/MUCHO CALOR/AIRE FRÍO).
D		Calor		El botón 'HEAT' (CALOR) hace que la unidad pase secuencialmente por el ciclo de 4 ajustes: LOW HEAT, HIGH HEAT, COOL BLOW y OFF. El ajuste de calor aparecerá indicado por un icono en la pantalla flotante; véase la figura 1. Cuando el efecto de llama está activado ('ON'), la pantalla flotante se apagará después de 5 segundos, si la estufa se está usando independientemente del efecto de llama. El icono de calor alto o calor bajo aparecerá continuamente en la pantalla flotante.
			Low Heat (Poco calor)	Con este ajuste la estufa funcionará con POCO CALOR; este ajuste se indicará por medio del icono 'LOW HEAT' y las letras 'LO' apareciendo en la pantalla. (Este icono es de color naranja)
			High Heat (Mucho calor)	Este icono en la pantalla flotante indica MUCHO CALOR; este ajuste se indicará por medio del icono 'HIGH HEAT' y las letras 'HI' apareciendo en la pantalla. (Este icono es de color rojo)
			Cool Blow (Aire frío)	Este icono en la pantalla flotante indica AIRE FRÍO; este ajuste se indicará por medio del icono 'COOL BLOW' y las letras 'CB' apareciendo en la pantalla. (Este icono es de color azul)
		-	Off	Mediante este botón se apaga la estufa y el ventilador; no se muestra ningún icono en la pantalla flotante. Tenga en cuenta que el ventilador funcionará durante 10-20 segundos después de ser apagado para garantizar el enfriamiento seguro del aparato.
E		-	Temp Down (Bajar temperatura)	Pulse varias veces para bajar la temperatura de la estufa en incrementos de 1 °C. El valor de temperatura más bajo que se puede establecer es 5 °C. Nota: Una vez que usted se detenga a la temperatura deseada, la pantalla parpadeará 3 veces y luego mostrará la temperatura del recinto que detecta el producto. Si la temperatura establecida es menor que la temperatura detectada en la habitación, no se activará la estufa.
F		-	Temp Up (subir temperatura)	Pulse varias veces para aumentar la temperatura de la estufa en incrementos de 1 °C. El valor de temperatura más alto que se puede establecer es 37 °C. Nota: Una vez que usted se detenga a la temperatura deseada, la pantalla parpadeará 3 veces y luego mostrará la temperatura del recinto que detecta el producto. Si la temperatura establecida es menor que la temperatura detectada en la habitación, no se activará la estufa.

Modos de usuario:

Nombre/descripción del modo	Acción (Las acciones no pueden introducirse mediante el mando a distancia)
Cambiar de Celsius (°C) a Fahrenheit (°F)	Pulse ambos, Temp+ (+) y Temp- (-) en la unidad y manténgalos pulsados hasta que se oiga un pitido y la pantalla destelle. (Para volver a Celsius, repita esta acción)

Nombre/descripción del modo	Acción (Las acciones no pueden introducirse mediante el mando a distancia)
Inhabilitar opciones de calor	Mantenga pulsados Heat () y Temp- () en la unidad durante 2 segundos; cuando se haya desactivado la estufa, la pantalla mostrará la lectura "--" y emitirá un pitido.
Habilitar opciones de calor	Mantenga pulsados Heat () y Temp- () en la unidad durante 2 segundos. Cuando se haya activado satisfactoriamente la estufa, esta emitirá un pitido y mostrará la temperatura establecida.

Mando a distancia - Consultar la fig. 4

El alcance máximo de uso es de ~ 5 metros.

NOTA: El receptor tarda tiempo en responder al transmisor.

NOTA: El receptor del mando a distancia está ubicado en la pantalla; cuando quiera introducir comandos apunte con el mando a distancia en esa dirección.

No pulse los botones más de una vez en un periodo de dos segundos para que funcione correctamente.

Información sobre la batería - Consultar la fig. 4

1. Para activar el mando a distancia, retire la tira transparente de aislamiento de la batería en la base del mando a distancia, que se utiliza para garantizar que el mando a distancia se le entrega a usted completamente cargado.

2. Para sustituir la batería del mando a distancia, de la vuelta al mando a distancia y preste atención al diagrama que lleva estampado.

3. Utilice solamente baterías de tamaño CR2025 o CR2032.

Fijación - Consultar las figuras 4, 5, 6 y 7

NOTA: Estas instrucciones muestran la forma sugerida de fijación a un mueble; si no se siente con confianza, consulte a un profesional adecuado.

FIG. 4

Muestra la abertura donde debe encajar el producto.

FIG. 5

El motor se instala desde la parte trasera del mueble. Mueva el motor hacia arriba hasta la abertura, e inclínelo hacia adelante de modo que el reborde de la parte superior encaje en la abertura; a continuación, empuje el cuerpo del motor contra ella para que se asiente firmemente en la parte trasera de la abertura.

FIG. 6

Atornille el motor a la superficie de la abertura (no se suministran los tornillos, seleccione los que sean adecuados para el material del mueble al cual va a fijar el aparato). Hay tres orificios para fijación en cada lado del producto.

FIG. 7

Atornille el motor a la base de la abertura, o al suelo, según el diseño de su mueble (no se suministran los tornillos, seleccione los que sean adecuados para el material del mueble al cual va a fijar el aparato). Hay cuatro orificios para fijación en cada lado del producto.

Desconectador térmico de seguridad

El mecanismo de desconexión por sobrecalentamiento que viene integrado apagará el aparato automáticamente si se produce un fallo! Si ocurriera esto, apague el aparato o desconecte el enchufe de la toma de corriente

Retire cualquier obstrucción que pueda haber causado el sobrecalentamiento. Después de una fase breve de enfriamiento, el aparato estará listo para utilizarse de nuevo! Si se produce de nuevo el fallo, póngase en contacto con su distribuidor local!

ADVERTENCIA: Para evitar peligros debido al reinicio involuntario del desconectador térmico, este aparato no debe recibir corriente de un dispositivo con interruptor externo, como puede ser un temporizador, ni conectarse a un circuito con conexión y desconexión automáticas por parte de la compañía eléctrica.

Mantenimiento

⚠ ADVERTENCIA: DESCONECTE LA UNIDAD DE LA TOMA DE ALIMENTACIÓN SIEMPRE ANTES DE REALIZAR TAREAS DE MANTENIMIENTO.

Diode de emisión de luz

Esta estufa está dotada de luces LED (diode de emisión de luz). Estas lámparas LED no necesitan mantenimiento y lo normal es que no haya que cambiarlas durante la vida útil del producto.

Limpieza

⚠ ADVERTENCIA: DESCONECTE LA ESTUFA DE LA TOMA DE ALIMENTACIÓN SIEMPRE ANTES DE LIMPIARLA.

Para la limpieza general, utilice un paño suave y limpio; nunca utilice limpiadores abrasivos. La mirilla de cristal debe limpiarse con cuidado con un paño suave.

NO UTILICE limpiadores de cristal de marcas comerciales.

Para eliminar cualquier acumulación de polvo o suciedad, puede utilizar ocasionalmente el cepillo suave del aspirador para la limpieza de la rejilla de salida del ventilador.

ADVERTENCIA: No utilice el producto si la rejilla y el vidrio exterior no están en posición, ya que podría afectar al funcionamiento de la estufa.

Reciclaje

Para productos eléctricos vendidos en la Unión Europea. Al finalizar la vida útil de los productos eléctricos, estos no deben desecharse junto a los residuos domésticos. Si existen, utilice los servicios de reciclaje. Póngase en contacto con las autoridades locales o con su vendedor para obtener información sobre reciclado en su país.



Servicio posventa

En caso de que requiera servicio posventa o deba adquirir piezas de recambio, póngase en contacto con el vendedor a quien compró el aparato o llame al número de atención correspondiente para su país que se indica en la tarjeta de garantía.

Por favor, no nos devuelva productos defectuosos en un primer momento ya que esto podría resultar en la pérdida o daño del producto y en retrasos a la hora de proporcionarle un servicio satisfactorio. Conserve el recibo como prueba de compra.

IMPORTANTE: ESTAS INSTRUÇÕES DEVEM SER LIDAS CUIDADOSAMENTE E CONSERVADAS PARA REFERÊNCIA FUTURA

Conselho de segurança importante

Quando estiver a usar aparelhos electrónicos, precauções básicas devem ser seguidas para reduzir o risco de fogo, choque eléctrico, e feridas a pessoas, incluindo o seguinte:

Se o aparelho estiver estragado, verifique imediatamente com o fornecedor antes de instalar e operar.

Não use este aparelho nas imediações de uma banheira, chuveiro ou piscina.

Não utilize no exterior.

Este aparelho não deve ser colocado logo por cima ou por baixo de uma saída de tomada fixa ou caixa de conexão.

AVISO: Este aparelho inclui o Símbolo de Advertência indicando que não deve ser coberto ou tem um rótulo  Não tapar. Não cubra ou obstrua de forma alguma a grelha de saída de calor situada acima da janela de chama no aparelho. O sobreaquecimento resultará se o aparelho for acidentalmente coberto. Não coloque materiais ou peças de tecido no aparelho, ou obstruir a circulação de ar em volta do aparelho, por exemplo com cortinas ou mobília, pois isto pode causar sobreaquecimento e um risco de fogo.

Em caso de alguma falha retire o aquecedor da corrente. Retire o aquecedor da corrente quando não necessário por longos períodos. O fio de corrente deve ser colocado do lado direito do aquecedor longe da saída de calor por baixo do aparelho.

Este aparelho pode ser utilizado por crianças acima dos 8 anos e pessoas com capacidades mentais, sensoriais ou mentais reduzidas ou falta de experiência e conhecimento se ele forem supervisionados ou dados instruções concernente ao uso do aparelho de um modo seguro e entendam os perigos envolvidos. Crianças não devem brincar com o aparelho. A limpeza e manutenção de uso não deve ser realizada por Crianças sem supervisão.

Crianças abaixo dos 3 anos devem ser mantidas afastadas a não ser que sejam supervisionadas a todo tempo. As crianças com idades compreendidas entre os 3 anos e os 8 anos só devem ligar/desligar o aparelho desde que este tenha sido colocado ou instalado na sua posição normal de funcionamento prevista e tenham recebido supervisão ou instruções relativas à utilização do aparelho de forma segura e compreendam os riscos envolvidos. As crianças com idades compreendidas entre os 3 anos e os 8 anos não devem ligar, regular e limpar o aparelho ou executar manutenção do utilizador.

O aparelho deve ser posicionado de forma que a ficha fique acessível.

Embora este aparelho esteja em conformidade com as normas de segurança, não recomendamos a sua utilização em tapetes

de pelo profundo ou em tapetes de pelos longos.

Se o cabo de alimentação estiver danificado, deve ser substituído pelo fabricante ou agente de assistência ou pessoa qualificada para evitar um perigo.

CUIDADO: Para evitar um perigo devido a uma reinicialização inadvertida do corte térmico, este aparelho não deve ser fornecido através de um dispositivo de comutação externo, como um temporizador, ou ligado a um circuito que é ligado e desligado regularmente pela empresa de serviços públicos.

CUIDADO - Algumas partes deste produto podem ficar muito quentes e causar queimaduras. Deve ser prestada especial atenção a crianças e pessoas vulneráveis.

Informação Técnica

N.º Modelo: DF2010-EU-E

Produção de calor **230V 240V**

Produção nominal de calor	P_{Nom}	1,4	-	1,5	kW
---------------------------	-----------	-----	---	-----	----

Produção mínima de calor	P_{min}	0,7	-	0,8	kW
--------------------------	-----------	-----	---	-----	----

Produção máxima de calor contínuo	$P_{max,c}$	1,4	-	1,5	kW
-----------------------------------	-------------	-----	---	-----	----

Consumo auxiliar de eletricidade

Em modo de espera	eI_{SB}	0,42	-	0,43	W
-------------------	-----------	------	---	------	---

com controlo eletrónico da temperatura ambiente

Geral

Desembale o aquecedor cuidadosamente e guarde a embalagem para possível uso futuro, no caso de mover ou devolver o aquecedor ao seu fornecedor.

A lareira incorpora um efeito de chama, que pode ser usado com ou sem aquecimento, para que o efeito reconfortante possa ser usufruído a qualquer altura do ano. Usar o efeito da chama por si só requer pouca eletricidade.

Antes de ligar o aquecedor verifique se a tensão de alimentação é a mesma indicada no aquecedor.

Tenha em conta: Usado num ambiente onde o ruído de fundo é muito baixo, pode ser possível ouvir um som que está relacionado com funcionamento do efeito de chama. Tal é normal e não deve ser motivo de preocupação.











Ligação elétrica

AVISO: ESTE APARELHO DEVE SER LIGADO À TERRA





Este aquecedor somente deve ser usado em uma alimentação AC ~ e a tensão indicada no aquecedor deve corresponder a tensão de alimentação.



Antes de ligar, leia as advertências de segurança e as instruções de funcionamento.

Controlos: Ver Fig. 2 e 4

	Ícone	Visor	Função	Descrição
A		-	Ligar / Modo de Espera	Prima uma vez para ligar o produto. Pressione a segunda vez para colocar o produto em 'Modo de Espera' (Quando retornar de 'Modo de Espera' o produto irá retornar as configurações anteriores a não ser que o produto tenha sido desligado da corrente, em qual caso irá regressar as configurações de fabrica)
B			Sleep Timer (Temporizador do sono)	Pressione várias vezes para alterar o 'SLEEP TIMER' em incrementos de 0,5 h de 0,5 h para 8,0 h antes de desligar. O tempo restante no 'SLEEP TIMER' é exibido. (Este ícone é Verde em Cor)
C		Efeito de Chama		O botão "FLAME EFFECT" faz o ciclo da unidade sequencialmente através da definição 4, LOW FLAME, HIGH FLAME, DEMO MODE e OFF.
		F 1	Low Flame (Chama baixa)	Esta definição irá executar o efeito de chama com um baixo nível de brilho. (O visor exibirá F1)
		F 2	High Flame (Chama alta)	Esta definição irá executar o efeito de chama com um nível de brilho elevado. (O visor exibirá F2)
		FP	Demo Mode (Modo demo)	Esta configuração irá de forma lenta pulsar o efeito de chama entre luminosidade baixa e alta. (O visor exibirá FP)
		-	Off (Desligar)	Isto irá desativar o efeito da chama. Se o aquecedor estiver a funcionar, o visor será ativado e permanecerá ativo para ler a temperatura ajustada e mostrar se o produto está em LOW HEAT/ HIGH HEAT/COOL BLOW.
D		Heat (Calor)		O botão 'HEAT' faz o ciclo da unidade sequencialmente através das 4 definições: LOW HEAT, HIGH HEAT, COOL BLOW e OFF. A definição de calor será indicada por um ícone no monitor flutuante, ver Fig.1. Quando o efeito de chama estiver 'LIGADO' o monitor flutuante irá se desligar depois de 5 segundos, contudo se o aquecedor estiver a ser usado independentemente do efeito de chama. O ícone de calor baixo ou calor alto irá aparecer continuamente no monitor flutuante.
			Low Heat (Calor baixo)	Esta definição irá executar o aquecedor em 'LOW HEAT', esta definição será indicada pelo ícone 'LOW HEAT' e as letras 'LO' aparecem no visor. (Este ícone é Laranja em Cor)
			High Heat (Calor alto)	Este ícone no visor flutuante indica 'HIGH HEAT', esta definição será indicada pelo ícone 'HIGH HEAT' e as letras 'HI' aparecem no visor. (Este ícone é Vermelho em Cor)
			Cool Blow (Sopro fresco)	Este ícone no visor flutuante indica 'COOL BLOW', esta definição será indicada pelo ícone 'COOL BLOW' e as letras 'CB' aparecem no visor. (Este ícone é Azul em Cor)
		-	Off (Desligar)	Isto desliga o aquecedor e o ventilador 'OFF', nenhum ícone será exibido no visor flutuante. Tome nota que o ventilador irá funcionar por 10-20 segundos depois de ser desligado isto é para assegurar que o produto arrefeça de forma segura.
E		-	Temp Down (Temp. baixa)	Pressione várias vezes para baixar a temperatura do aquecedor em incrementos de 1 °C A temperatura mais baixa que pode ser definida é 5 °C. Nota: Depois de parar na temperatura desejada isto piscará 3 vezes, a seguir o visor mostrará a temperatura ambiente conforme detetada pelo produto. Se a temperatura definida for inferior à temperatura ambiente detetada, o aquecedor não será ativado.
F		-	Temperatura Alta	Prima várias vezes para aumentar a temperatura do aquecedor em incrementos de 1 °C A temperatura mais alta que pode ser definida é 37 °C. Nota: Depois de parar na temperatura desejada isto piscará 3 vezes, a seguir o visor mostrará a temperatura ambiente conforme detetada pelo produto. Se a temperatura definida for inferior à temperatura ambiente detetada, o aquecedor não será ativado.

Modos do utilizador:

Mode Name /Discription (Nome do nome/Descrição)	Ação (As ações não podem ser controladas por controlo remoto)
Alterar Celsius (° C) para Fahrenheit (° F)	Prima Temp+ () e Temp- () na unidade e mantenha premidos até ouvir um bip e o visor piscar. (Para reverter para Celsius, repita esta ação)
Disable Heat Options (Desativar opções de calor)	Mantenha premidos Heat () e Temp- (), na unidade durante 2 segundos, quando o aquecedor for desativado, o visor indicará "--" e emitirá um bip.

Mode Name /Discription (Nome do nome/Descrição)	Ação (As ações não podem ser controladas por controlo remoto)
Activar opções de calor	Mantenha premidos Heat () e Temp- (), na unidade durante 2 segundos. Quando o aquecedor for ativado com êxito, o aquecedor emitirá um bip e mostrará a temperatura definida.

Controlo remoto - Ver Fig. 4

O intervalo máximo é ~ 5metros.

NOTA: Demora tempo para o recetor responder ao transmissor.

NOTA: O recetor para o controlo remoto está localizado no visor, aponte o controlo remoto nessa direção ao introduzir comandos.

Não prima os botões mais de uma vez dentro de dois segundos para o funcionamento correto.

Informações da pilha - Ver Fig. 4

1. Para ativar o controlo remoto, remova a tira de isolamento transparente da pilha na base do controlo remoto, que é utilizada para garantir que o controlo remoto chega até si totalmente carregado.

2. Para substituir a bateria do controlo remoto, vire o controlo remoto e siga o diagrama gravado no controlo remoto

3. Utilize apenas pilhas do tamanho CR2025 ou CR2032.

Montagem - Veja Fig. 4, 5, 6 e 7

NOTA: Estas instruções exibem uma fixação sugerida à mobília, por favor, consulte um profissional adequado se não se sentir confiante.

FIG. 4

Exibe a abertura necessária para o produto encaixar.

FIG. 5

O motor é montado na parte de trás do mobiliário, mova o motor até a abertura e incline para a frente para que o rebordo na parte superior se encaixe na abertura, agora empurre o corpo do motor para ficar firme contra a parte de trás da abertura.

FIG. 6

Aparafuse o motor à superfície da abertura (os parafusos não são fornecidos, por favor, selecione o parafuso adequado para o material do mobiliário ao qual está a fixar o produto). Existem três orifícios de fixação em cada lado do produto

FIG. 7

Aparafuse o motor na base do móvel (ou no chão, de acordo com o design do seu mobiliário) (os parafusos não são fornecidos, selecione o parafuso adequado para o material do mobiliário ao qual está a fixar o produto). Existem quatro orifícios de fixação em cada lado do produto.

Corte de segurança térmica

O interruptor de sobreaquecimento incorporado desliga automaticamente o aparelho em caso de avaria! Se isto ocorrer desligue o aparelho ou desligue a ficha da tomada.

Remova quaisquer obstruções que possam ter causado o sobreaquecimento. Após uma fase de arrefecimento curto, o aparelho está novamente pronto a ser utilizado! Se a falha ocorrer de novo, entre em contacto com o revendedor local!

AVISO: Para evitar um perigo devido a uma reinicialização inadvertida do corte térmico, este aparelho não deve ser fornecido através de um dispositivo de comutação externo, como um temporizador, ou ligado a um circuito que é ligado e desligado regularmente pela empresa de serviços públicos.

Manutenção

⚠ AVISO: DESLIGUE SEMPRE DA ALIMENTAÇÃO DE ALIMENTAÇÃO ANTES DE TENTAR QUALQUER MANUTENÇÃO.

Díodo emissor de luz

Este aquecedor está equipado com lâmpadas LED (díodo emissor de luz). Estas lâmpadas LED são livres de manutenção e não devem exigir a substituição durante a vida útil do produto.

Limpeza

⚠ AVISO: DESLIGUE SEMPRE A ALIMENTAÇÃO ANTES DE LIMPAR O AQUECEDOR.

Para limpeza geral, use um espanador suave e limpo - nunca use produtos de limpeza abrasivos. O visor de vidro deve ser limpo com um pano leve.

NÃO use produtos de limpeza de vidro normais.

Para remover qualquer acumulação de poeira ou algodão, o acessório de escova macia de um aspirador deve ocasionalmente ser usado para limpar a grelha de saída do aquecedor do ventilador.

AVISO: não opere o produto sem que a grelha e o vidro externo estejam em posição, pois isso pode afetar o funcionamento do aquecedor.

Reciclagem

Para produtos elétricos vendidos na Comunidade Europeia. No final da vida útil dos produtos elétricos, estes não devem ser eliminados com o lixo doméstico. Recicle onde existam instalações. Verifique com a sua Autoridade Local ou revendedor para conselhos de reciclagem no seu país.



Assistência pós-venda

Se necessitar de assistência pós-venda ou se necessitar de adquirir peças sobressalentes, contacte o revendedor a quem o aparelho foi comprado ou contacte o número de assistência relevante para o seu país no cartão de garantia.

Por favor, não nos devolva um produto defeituoso em primeira instância, pois isso pode resultar em perda ou dano e atraso no fornecimento de um serviço satisfatório. Conserve o recibo como prova de compra.