

INSTRUKCJA OBSŁUGI DLA UŻYTKOWNIKA

Piec na pellet



©2022 CADEL srl | All rights reserved - Tutti i diritti riservati

SHELL³ UP - SHELL³ PS - BREEZE AIRTIGHT

PODSUMOWANIE

1	SYMBOLE W INSTRUKCJI	3
2	SZANOWNY KLIENCIE	3
2.1	WERSJE PUBLIKACJI	4
2.2	SPOSÓB PRZECHOWYWANIA INSTRUKCJI I KORZYSTANIA Z NIEJ	4
3	WYMAGANIA DOTYCZĄCE BEZPIECZEŃSTWA	5
4	OSTRZEŻENIA - WARUNKI GWARANCJI	6
4.1	INFORMACJE	6
4.2	PRZEZNACZENIE.....	6
4.3	KONTROLE WYDAJNOŚCI PRODUKTU	6
4.4	WARUNKI GWARANCJI.....	7
5	CZĘŚCI ZAMIENNE	8
6	WAŻNE INFORMACJE DLA POPRAWNEJ UTYLIZACJI PRODUKTU	8
6.1	WAŻNE INFORMACJE DLA POPRAWNEJ UTYLIZACJI PRODUKTU.....	8
6.2	INFORMACJE DOTYCZĄCE ZARZĄDZANIA ODPADAMI SPRZĘTU ELEKTRYCZNEGO I ELEKTRONICZNEGO ZAWIERAJĄCEGO BATERIE I AKUMULATORY	10
6.3	INSTRUKCJE DOTYCZĄCE LIKWIDACJI OPAKOWANIA	10
7	POŁĄCZENIE WI-FI - BLUETOOTH	11
7.1	EASY CONNECT PLUS.....	11
7.2	NAVEL STAND ALONE (OPTIONAL).....	12
8	UŻYTKOWANIE	13
8.1	WSTĘP.....	13
8.2	WYŚWIETLACZ PANELU STEROWANIA.....	13
8.3	MENU GŁÓWNE.....	14
8.4	MENU USTAWIENIA.....	14
8.5	MENU' INFO.....	16
8.6	ZAPŁON PIECA.....	16
8.7	BRAK ZAPŁONU.....	17
8.8	WYŁĄCZNIK (NA PANELU: WYŁĄCZENIE Z MIGAJĄCYM PŁOMIENIEM)	17
8.9	BRAK ENERGII	17
8.10	REGULACJA PIECA.....	18
8.11	TRYB ZAPROGRAMOWANY (CZASOMIERZ) - MENU GŁÓWNE.....	19
8.12	PRZYKŁADY ZAPROGRAMOWANIA:.....	19
8.13	UWAGI DOTYCZĄCE DZIAŁANIA TIMER	20
8.14	TRYB AUTO-ECO (PATRZ PUNKTY F-G MENU USTAWIENIA A PAG. 14).....	20
8.15	FUNKCJA SLEEP (MENU GŁÓWNE).....	20
8.16	FUNKCJA EASY SET (PATRZ PUNKTY X MENU USTAWIENIA A PAG. 14).....	21
8.17	RECEPTURA PELETU (PATRZ PUNKT H MENU USTAWIENIA A PAG. 14).....	21
8.18	ZMIANA RPM DYMÓW (PATRZ PUNKT I MENU USTAWIENIA A PAG. 14).....	22
8.19	FUNKCJA ZAMIATARKI (TYLKO DLA WYZNACZONYCH DO KONSERWACJI) - PATRZ PUNKT K MENU USTAWIENIA A PAG. 14	22
9	PALIWO	22
9.1	PALIWO	22
9.2	DOKŁADANIE PELETÓW	23
9.3	CZASOMIERZ DOSTARCZANIA PELETU.....	23
10	WENTYLACJA	24
11	PILOT (OPTIONAL)	24
12	ZABEZPIECZENIA I ALARMY	25
12.1	PRESOSTAT	25
12.2	SONDA TEMPERATURY DYMÓW.....	25
12.3	TERMOSTAT STYKOWY W ZBIORNIKU OPAŁOWYM.....	25
12.4	ZABEZPIECZENIE ELEKTRYCZNE.....	25
12.5	WENTYLATOR DYMÓW.....	25
12.6	MOTOREDUKTOR.....	25
12.7	TYMCZASOWY BRAK NAPIĘCIA	25
12.8	BRAK ZAPŁONU.....	25
12.9	PRZERWA W DOSTAWIE ELEKTRYCZNOŚCI Z WŁĄCZONYM PIECEM.....	25
12.10	SYGNAŁY ALARMOWE.....	25
12.11	ZEROWANIE ALARMU	26
13	CZYSZCZENIE ZWYKŁE	26
13.1	WSTĘP.....	26
13.2	PRZED KAŻDYM ZAPALENIEM.....	27
13.3	CZYSZCZENIE ZASOBNIKA POPIOŁU.....	27
13.4	CZYSZCZENIE ZBIORNIKA	28
13.5	COROCZNE CZYSZCZENIE DYMOWYCH PRZEWODÓW RUROWYCH.....	28
13.6	OGÓLNE CZYSZCZENIE.....	28
13.7	CZYSZCZENIE CZĘŚCI Z POMALOWANEGO METALU.....	28
13.8	CZYSZCZENIE CZĘŚCI Z MAJOLIKI I KAMIENIA	28
13.9	WYMIANA USZCZELEK	28
13.10	CZYSZCZENIE SZKŁA.....	28
13.11	WYŁĄCZENIE Z UŻYTKU (NA KONIEC SEZONU).....	28
13.12	KONTROLA KOMPONENTÓW WEWNĘTRZNYCH.....	29
14	NIEPRAWIDŁOWOŚCI	30
14.1	ROZWIĄZYWANIE PROBLEMÓW.....	30
15	WYMOGI W ZAKRESIE INFORMACJI DOTYCZĄCE MIEJSCOWYCH OGRZEWACZY POMIESZCZEŃ NA PALIWA STAŁE ZGODNIE Z ROZPORZĄDZENIEM (UE) 2015/1185 I 2015/1186 (KARTA PRODUKTU)	33

1 SYMBOLE W INSTRUKCJI

	UŻYTKOWNIK
	UPOWAŻNIONY TECHNIK (który jest WYŁĄCZNIE albo producentem pieca albo Upoważnionym Technikiem Centrum serwisowego uznanego przez Producenta pieca)
	WYSPECJALIZOWANY MONTER INSTALACJI GRZEWCZYCH
	UWAGA: UWAŻNIE PRZECZYTAĆ NOTATKĘ
	UWAGA: MOŻLIWOŚĆ NIEBEZPIECZEŃSTWA LUB NIEODWARACALNEJ SZKODY

- Ikony z ludzikami wskazują odbiorców tematu omawianego w paragrafie (między Użytkownikiem i/lub Upoważnionym Technikiem i/lub Wyspecjalizowanym Monterem Instalacji Grzewczych).
- Symbole UWAGA wskazują ważną notatkę.

2 SZANOWNY KLIENCIE

Szanowny Kliencie,

nasze produkty zostały zaprojektowane i zbudowane zgodnie z obowiązującymi przepisami, z wykorzystaniem materiałów wysokiej jakości oraz obszernej wiedzy fachowej w zakresie procedur przetwórczych.

Aby uzyskać jak najlepszą wydajność, zalecamy uważne przeczytanie niniejszej instrukcji.

Niniejsza instrukcja instalacji i obsługi stanowi integralną część produktu; należy się zawsze upewnić, że towarzyszy urządzeniu nawet po przeniesieniu jego własności na innego właściciela. W razie utraty należy poprosić o jej kopię lokalny serwis techniczny lub pobrać ją bezpośrednio z firmowej strony internetowej.

Podczas instalacji urządzenia należy przestrzegać wszystkich lokalnych rozporządzeń, w tym tych, które odnoszą się do norm europejskich i krajowych.

We Włoszech instalacji zasilanych biomasą o mocy nieprzekraczającej 35 kW dotyczy rozporz. min. 37/08, a każdy wykwalifikowany i uprawniony instalator powinien wydać certyfikat zgodności dla wykonanej instalacji. (Za instalację uważa się Piec+Komin+Chwył powietrza).

Nasze Produkty na biopaliwo stałe, (zwane dalej „Produktami”) są zaprojektowane i wyprodukowane zgodnie z jedną z następujących norm europejskich zharmonizowanych z rozporządzeniem (UE) nr 305/2011 dla wyrobów budowlanych:

EN 14785: „Ogrzewacze pomieszczeń mieszkalnych opalane peletami”

EN 13240: „Ogrzewacze pomieszczeń mieszkalnych opalane drewnem”

EN 13229: „Wkłady i kominki opalane drewnem”

EN 12815: „Kuchnie opalane drewnem”

Produkty są również zgodne z zasadniczymi wymogami dyrektywy 2009/125/WE (Eco Design) oraz, w stosownych przypadkach, dyrektyw:

2014/35/EU (LVD - Dyrektywa niskonapięciowa)

2014/30/EU (EMC - EMC - Dyrektywa kompatybilności elektromagnetycznej)

2014/53/UE (RED - RED – dyrektywa w sprawie urządzeń radiowych)

2011/65/EU (ROhS)

CADEL S.r.l. niniejszym oświadcza, że typ urządzenia radiowego **Easy Connect Plus + Navel Stand Alone** jest zgodny z dyrektywą 2014/53/UE.

Zgodnie z rozporządzeniem UE nr 305/2011, "Deklaracja właściwości użytkowych" i "Deklaracja zgodności" są dostępne w Internecie w obszarze pobierania na stronach:

- www.cadelsrl.com
- www.free-point.it
- www.pegasoheating.com

W związku z tym zwracamy uwagę, że:

- niniejsza instrukcja i arkusz danych technicznych, dostępne również na naszej stronie internetowej, zawierają wszystkie konkretne wskazówki i informacje niezbędne i fundamentalne dla wyboru produktu, jego prawidłowej instalacji oraz odpowiedniego zwymiarowania systemu odprowadzania dymu;
- Produkty muszą być zainstalowane, kontrolowane i serwisowane przez wykwalifikowanego technika, zgodnie z wytycznymi zawartymi w niniejszej instrukcji oraz zgodnie z ustawodawstwem i przepisami dotyczącymi instalacji i konserwacji obowiązującymi w poszczególnych krajach, tak aby uzyskać wydajny system grzewczy prawidłowo zwymiarowany do potrzeb mieszkania lub domu;
- jeżeli Produkty są poddawane naprężeniom termicznym, poprzez pracę w trybie ciągłym przez wiele godzin przy wysokiej mocy (np. 3, 4 godziny dziennie przy mocy P4 lub P5), zalecamy częstsze czyszczenie i skrócenie okresów między czynnościami konserwacji bieżącej, biorąc pod uwagę stan pracy produktu; ponadto zwracamy uwagę, że w takich warunkach pracy maszyny istnieje zwiększone ryzyko przedwczesnego zużycia produktu, a w szczególności części narażonych na bezpośrednie działanie ciepła płomienia (np. komora spalania), których pierwotny stan może ulec modyfikacji i pogorszeniu, co między innymi może powodować hałas podczas pracy produktu z powodu rozszerzania mechanicznego;

Producent nie ponosi odpowiedzialności w przypadku nieprzestrzegania powyższych instrukcji.

2.1 WERSJE PUBLIKACJI

Zawartość niniejszej instrukcji ma charakter techniczny i jest własnością firmy CADEL S.r.l.

Żadna część niniejszej instrukcji nie może być tłumaczona na inne języki, przetwarzana i/lub powielana, nawet częściowo, w formie odmiennej i/lub na odmiennym nośniku mechanicznym, elektronicznym, w formie kserokopii, zapisów itp., bez wcześniejszego, pisemnego upoważnienia spółki CADEL S.r.l.

Spółka zastrzega sobie prawo do wprowadzenia w dowolnym momencie zmian w produkcie, bez obowiązku uprzedzenia. Firma będąca właścicielem chroni swoje prawa pod rygorem kar przewidzianych prawem.

2.2 SPOSÓB PRZECHOWYWANIA INSTRUKCJI I KORZYSTANIA Z NIEJ

- O niniejszą instrukcję należy dbać i przechowywać ją w miejscu łatwo i szybko dostępnym.
- W przypadku, gdy niniejsza instrukcja została zagubiona lub zniszczona, należy zwrócić się do sprzedawcy lub bezpośrednio do autoryzowanego serwisu pomocy technicznej o nowy egzemplarz. Można ją również pobrać z witryny internetowej firmy.
- **"Tekst tłustym drukiem"** wymaga szczególnej uwagi czytelnika.



3 WYMAGANIA DOTYCZĄCE BEZPIECZEŃSTWA



- Montaż, przyłączenie elektryczne, sprawdzenie funkcjonowania oraz konserwacja powinny być wykonywane przez wykwalifikowany lub autoryzowany personel.
- Części elektryczne pod napięciem: przed przystąpieniem do konserwacji odłączyć produkt od zasilania 230V. Włączyć zasilanie dopiero po zakończeniu montażu.
- Konserwację nadzwyczajną może wykonywać wyłącznie wykwalifikowany i autoryzowany personel.
- Podczas instalacji urządzenia należy przestrzegać wszystkich lokalnych rozporządzeń, w tym te, które odnoszą się do europejskich norm krajowych.
- Producent nie ponosi żadnej odpowiedzialności w przypadku instalacji niezgodnej z obowiązującymi przepisami prawa, niepoprawnej wymiany powietrza w pomieszczeniach, połączenia elektrycznego niezgodnego z przepisami i niewłaściwego użytkowania urządzenia.
- Zakaz instalowania pieca w sypialniach, łazienkach i pomieszczeniach magazynowych z materiałem palnym oraz w kawalerkach.
- Dozwolony jest montaż w kawalerkach w wersji ze szczelną komorą.
- Pod żadnym pozorem pieca nie należy instalować w pomieszczeniach, które narażają go na kontakt z wodą, nie mówiąc już o pryskaniu wodą, ponieważ mogłoby to doprowadzić do ryzyka oparzeń i zwarcia.
- Sprawdzić, czy nośność podłogi jest odpowiednia. Jeżeli istniejąca konstrukcja nie spełnia tego warunku, wymagane jest podjęcie odpowiednich środków (np. płyty rozkładu obciążenia).
- Według zasad bezpieczeństwa pożarowego należy przestrzegać odległości od przedmiotów łatwopalnych lub wrażliwych na ciepło (sofy, meble, boazerie itp.).
- Jeśli przedmioty są wysoce łatwopalne (zasłony, wykładzina dywanowa itp.), wszystkie odległości powinny być dodatkowo zwiększone o 1 metr.
- Jeśli podłoga wykonana jest z materiałów palnych, zaleca się zastosowanie ochrony z materiału niepalnego (stal, szkło), która ochroni również część przednią przed uszkodzeniami związanymi z ewentualnym upadkiem pozostałości spalania podczas czynności czyszczenia.
- Kabel elektryczny nigdy nie powinien się stykać z przewodem dymowym ani z żadną inną częścią pieca.
- Przed rozpoczęciem jakiegokolwiek operacji, użytkownik lub ktokolwiek inny przygotowujący do pracy obejmującej produkt powinien ze zrozumieniem przeczytać całą zawartość niniejszej instrukcji instalacji i użytkowania. Błędy lub niepoprawne ustawienia mogą powodować wystąpienie niebezpiecznych warunków i/lub niewłaściwe działanie.
- Jedynym typem paliwa, którego powinno się używać są pelety.
- Nie należy używać urządzenia jako spalarni odpadów.
- Nie suszyć bielizny na produkcie. Wszelkie suszarki do ubrań i tym podobne należy przechowywać w odpowiedniej odległości od produktu. Ryzyko pożaru.
- Zakaz uruchamiania produktu przy otwartych drzwiczkach lub pękniętym szkło.
- Zakaz wprowadzania nieupoważnionych zmian w urządzeniu.
- Podczas rozpalania nie używać płynów łatwopalnych (alkohol, benzyna, olej itd.).
- Gdy nie doszło do zapłonu, przed włączeniem opróżnić ruszt paleniskowy ze zgromadzonych tam peletów.
- Zbiornik na pelety powinien być zawsze przykryty przykrywką.
- Przed wykonaniem jakichkolwiek prac poczekać, aż ogień w komorze spalania wygaśnie i komora ostygnie, następnie zawsze wyjąć wtyczkę z gniazdka prądu.
- Urządzenie może być używane przez dzieci w wieku powyżej 8 lat oraz przez osoby o ograniczonej sprawności fizycznej, sensorycznej lub umysłowej lub nieposiadające doświadczenia lub wiedzy, pod warunkiem, że są nadzorowani lub po otrzymaniu instrukcji dotyczących korzystania z urządzenia i zrozumieniu związanych z nim niebezpieczeństw. Dzieci nie powinny bawić się urządzeniem. Czyszczenie i konserwacja, o które powinien zadbać użytkownik, nie powinny być wykonywane przez dzieci bez nadzoru.

- Elementy opakowania NIE są zabawkami - mogą spowodować ryzyko uduszenia lub udławienia oraz inne niebezpieczeństwa dla zdrowia! Osoby (w tym dzieci) o ograniczonej sprawności umysłowej lub ruchowej, bez doświadczenia i wiedzy nie powinny zbliżać się do elementów opakowania. Piec **NIE** jest zabawką.
- Dzieci należy nieustannie nadzorować, aby się upewnić, że nie bawią się urządzeniem.
- Podczas działania piec nagrzewa się do wysokiej temperatury; nie dopuścić do zbliżania się do niego dzieci i zwierząt i używać ogniotrwałych środków ochrony indywidualnej, jak rękawice do ochrony przed gorącem.
- Piec jest wyposażony w urządzenie zabezpieczające, które po otwarciu drzwiczek do załadunku peletu gwarantuje natychmiastowe zatrzymanie ślimaka. Takie urządzenie zabezpieczające (norma EN 60335-2-102) uniemożliwia użytkownikowi zetknięcie się z ruchomymi częściami urządzenia.
- Kanał dymowy powinien być zawsze czysty, ponieważ złogi sadzy lub niespalony olej zmniejszają jego przekrój, blokując ciąg, a w przypadku dużych ilości, mogą się zapalić.
- Jeśli jakość peletów jest zła (zawierają spoiwa, oleje, farby, pozostałości z tworzywa sztucznego lub są mączne), podczas działania wzdłuż przewodu wyładunku peletów dojdzie do utworzenia się pozostałości. Po wyłączeniu pieca takie związki mogą tworzyć cząstki żaru, które unosząc się wzdłuż kanału mogą zbliżyć się do peletów w zbiorniku, zwęglając je i tworząc w otoczeniu gęsty i szkodliwy dym. Zbiornik powinien być zawsze przykryty pokrywką. Jeśli kanał jest brudny, wyczyścić go.
- Do ugaszenia ewentualnego pożaru powstałego w piecu lub kanale dymowym użyć gaśnicy lub zwrócić się o pomoc straży pożarnej. Do zgaszenia ognia w ruszcie paleniskowym nigdy **NIE** używać wody.
- Pilota (jeśli obecny): baterie przechowywać w miejscu niedostępnym dla dzieci. Ryzyko połamania. W przypadku połamania, niezwłocznie zasięgnąć porady lekarza.
- Nie należy ręcznie ładować pelletu do palnika, ponieważ to nieprawidłowe zachowanie może generować nienormalną ilość niespalonego gazu, a w konsekwencji ryzyko wybuchu w komorze.

4 OSTRZEŻENIA - WARUNKI GWARANCJI

4.1 INFORMACJE

- W razie potrzeby uzyskania informacji, wystąpienia problemów lub usterek należy zwrócić się do sprzedawcy lub wykwalifikowanego personelu.
- Należy używać wyłącznie paliwa wskazanego przez producenta.
- Przy pierwszym włączeniu normalne jest wydzielanie dymu przez produkt, ponieważ jest ono wynikiem rozgrzania farby. Należy dobrze przewietrzyć pomieszczenie, w którym produkt jest zainstalowany.
- Okresowo sprawdzać i opróżniać dostępne do kontroli części kanału dymowego (np. zaślepki złącz w kształcie T).
- Sprawdzać i okresowo czyścić system odprowadzania dymu.
- Produkt nie jest urządzeniem do gotowania.
- Należy zawsze zamykać pokrywkę zbiornika paliwa.
- Starannie przechowywać niniejszą instrukcję instalacji i obsługi, ponieważ musi ona towarzyszyć produktowi przez cały okres jego eksploatacji. W przypadku jego sprzedaży lub przeniesienia własności na innego użytkownika upewnić się, że instrukcja jest zawsze do niego dołączona.

4.2 PRZEZNACZENIE

Produkt działa wyłącznie na pelety drewniane i musi być zainstalowany wewnątrz pomieszczenia.

4.3 KONTROLE WYDAJNOŚCI PRODUKTU

Wszystkie nasze produkty zostały poddane BADANIOM ITT wykonanym przez zewnętrzne laboratorium notyfikowane (system 3), zgodnie z rozporządzeniem (WE) numer 305/2011 – „Wyroby budowlane”, zgodnie z normą EN 14785:2006 dotyczącą urządzeń do ogrzewania pomieszczeń mieszkalnych, oraz „Dyrektywą maszyn” zgodnie z EN 303-5 dotyczącą kotłów.

W przypadku prób pod kątem ewentualnego nadzoru rynku lub audytów przeprowadzanych przez osoby trzecie należy wziąć pod uwagę następujące ostrzeżenia:

- Aby uzyskać zadeklarowane parametry, produkt powinien zapobiegawczo wykonać znamionowy cykl pracy trwający co

najmniej 6/8 godzin.

- Ustawić średni ciąg dymu, jak podano w tabeli „parametry techniczne produktu”.
- Rodzaj stosowanych peletów powinien być zgodny z obowiązującą normą EN ISO 17225-2, klasa jakości A1. Do celów certyfikacji zazwyczaj używa się peletów jodłowych.
- Doprowadzanie energii termicznej może zmieniać się w zależności od długości i wartości opałowej paliwa; dlatego też może wystąpić konieczność wykonania kilku regulacji (dostępnych w menu użytkownika), aby zapewnić zużycie godzinowe podane w tabeli „parametry techniczne produktu”. Stosowanie peletów klasy A1 gwarantuje uzyskanie wartości opałowej przypuszczalnie zbliżonej do używanej podczas certyfikacji pieca; wymiary granulatu mogą mieć znaczący wpływ na godzinowe dostarczanie paliwa i w konsekwencji na wydajność urządzenia; dlatego też radzimy stosowanie peletów o średnicy 6 mm i średniej długości około 24 mm (unikać zarówno peletów zbyt długich, jak i zbyt rozdrobnionych).
- W przypadku pieca na drewno paliwo musi spełniać wymagania obowiązującej normy EN ISO 17225-5, klasa jakości A1. Sprawdzić, czy paliwo ma prawidłową wilgotność, która musi zawierać się w przedziale między 12 a 20% (lepiej, jeżeli wilgotność jest bliska wartości 12%, zazwyczaj stosowanej podczas certyfikacji). Wraz ze wzrostem wilgotności konieczne jest przeprowadzenie różnych regulacji powietrza spalania, które należy wykonać za pomocą regulatora powietrza spalania, zmieniając stopień mieszania powietrza pierwotnego i wtórnego.
- W przypadku uszkodzeń powstałych podczas przemieszczania ważne jest sprawdzenie poprawności działania urządzeń, które mogą mieć wpływ na wydajność (np.: wentylatorów powietrza lub zabezpieczeń elektrycznych).
- Osiągi znamionowe uzyskano poprzez ustawienie maksymalnej mocy płomienia i wentylacji otoczenia w **trybie automatycznym**.

4.4 WARUNKI GWARANCJI

Aby uzyskać informacje na temat okresu ważności, warunków i ograniczeń konwencjonalnej gwarancji spółki CADEL S.r.l., należy zapoznać się

Firma udziela gwarancji na produkt, **z wyłączeniem elementów ulegających normalnemu zużyciu** wymienionych poniżej, na **okres 2 (dwóch)** lat od daty zakupu potwierdzonej przez:

- dokument potwierdzający (faktura i/lub paragon) z nazwą sprzedawcy i datą sprzedaży;
- przekazanie karty gwarancyjnej wypełnionej w ciągu 8 dni od zakupu.

Ponadto, aby gwarancja nabrała mocy prawnej, instalację zgodną z zasadami techniki i przygotowanie urządzenia do eksploatacji powinien przeprowadzić wykwalifikowany personel, który w przewidzianych przypadkach powinien wystawić deklarację zgodności urządzenia i dobrego działania produktu.

Zaleca się, aby przetestować działanie produktu jeszcze przed zakończeniem wykańczania (powłoki, malowanie ścian itd.).

Instalacje niespełniające obecnych standardów, jak również niewłaściwe użytkowanie i brak konserwacji wskazanej przez producenta spowodują utratę gwarancji na dany produkt.

Gwarancja jest ważna pod warunkiem, że przestrzega się zaleceń i ostrzeżeń zawartych w instrukcji obsługi i konserwacji dołączonej do urządzenia, aby umożliwić jego jak najwłaściwsze użytkowanie.

Wymiana całego urządzenia lub naprawa jednej z części składowych nie przedłużają okresu gwarancji, który pozostaje bez zmian.

Gwarancja obejmuje bezpłatną wymianę lub naprawę **części uznanych na wadliwe z powodu wad produkcyjnych**.

Aby skorzystać z gwarancji w razie wystąpienia wady, nabywca powinien zachować kartę gwarancyjną i pokazać ją, razem z dokumentem wydanym w chwili zakupu, w Centrum serwisowym.

Wyłączone z tej gwarancji są wszystkie usterki i/lub szkody dla urządzenia, które wynikają z następujących przyczyn:

- Szkody spowodowane transportem i/lub przemieszczaniem.
- Wszystkie części, które okazałyby się wadliwe z powodu zaniedbania lub nieostrożnego użytkowania, niewłaściwej konserwacji, instalacji niezgodnej z zaleceniami producenta (zawsze należy się odnieść do instrukcji instalacji i obsługi z wyposażenia urządzenia).
- Nieprawidłowy dobór wymiarów w porównaniu do zastosowania lub wady w instalacji czyli brak podjęcia niezbędnych środków w celu zapewnienia wykonania zgodnego z zasadami techniki.
- Niewłaściwe przegrzanie urządzenia, czyli stosowanie paliw niezgodnych z typem i ilością wskazanymi w instrukcji z wyposażenia.
- Dalsze szkody spowodowane błędami użytkownika przy próbie usunięcia początkowej awarii.
- Zwiększenie szkód spowodowane dalszym korzystaniem z urządzenia przez użytkownika po wystąpieniu awarii.
- W obecności kotła lub korozji, zanieczyszczenia lub awarii spowodowanych przez prądy błędzące, skropliny, agresywność lub kwasowość wody, zabiegi służące usuwaniu kamienia wykonywane nieprawidłowo, brak wody, odłogi błota lub osadów wapiennych.
- Brak sprawności kominów, kanałów dymowych lub części urządzenia, od których urządzenie jest zależne.
- Szkody spowodowane przeróbkami urządzenia, czynnikami pogodowymi, klęskami żywiołowymi, aktami wandalizmu, wyładowaniami elektrycznymi, wadliwością instalacji elektrycznej i/lub hydraulicznej.

- Niewykonanie corocznego czyszczenia pieca przez upoważnionego technika lub personel wykwalifikowany oznacza utratę gwarancji.

Z niniejszej gwarancji wykluczone są również:

- Części podlegające normalnemu zużyciu, takie jak uszczelki, szyby, żeliwne powłoki i ruszty, części pomalowane, chromowane lub pozlacane, uchwyty i kabel elektryczne, podświetlane kontrolki, pokręta, wszystkie wyjmowalne z paleniska części.
- Zmiany chromatyczne części pomalowanych i ceramicznych/węzownic, a także pęknięcia powierzchniowe, ponieważ są naturalnymi cechami materiału i użytkowania produktu.
- Prace budowlane.
- Elementy urządzenia (jeśli występują) niedostarczone przez producenta.

Ewentualne prace interwencyjne techników obejmujące produkt w celu usunięcia powyższych wad i wynikających z tego szkód należy więc uzgodnić z Centrum serwisowym, które zastrzega sobie prawo przyjęcia lub odrzucenia takiego zlecenia, a w każdym razie nie będą wykonane na warunkach gwarancji, ale w formie pomocy technicznej udzielanej na warunkach ewentualnie określonych i uzgodnionych zgodnie według stawek obowiązujących dla prac, które wymagają wykonania. Ponadto klient zostanie obciążony kosztami, które mogą okazać się konieczne, aby poprawić jego błędną interwencję techniczną, przeróbkę lub czynniki szkodliwe dla sprzętu, których nie można przypisać wadom produkcyjnym.

Z zastrzeżeniem ograniczeń nałożonych przez ustawy lub rozporządzenia, należy również wykluczyć jakąkolwiek gwarancję ograniczenia zanieczyszczenia powietrza i hałasem.

Firma nie ponosi żadnej odpowiedzialności za jakiegokolwiek ewentualne bezpośrednie lub pośrednie szkody dla osób, zwierząt lub mienia wynikające z niezgodności z zasadami wskazanymi w instrukcji, a zwłaszcza tymi, dotyczącymi ostrzeżeń na temat instalowania, użytkowania i konserwacji urządzenia.

5 CZĘŚCI ZAMIENNE

Jeśli wystąpi konieczność naprawy lub regulacji prosimy o zwrócenie się o pomoc do sprzedawcy lub najbliższego Centrum serwisowego, podając:

- model urządzenia
- numer seryjny
- rodzaj nieprawidłowości.

Należy używać tylko oryginalnych części zamiennych zawsze dostępnych w naszych Centrach serwisowych.

6 WAŻNE INFORMACJE DLA POPRAWNEJ UTYLIZACJI PRODUKTU

6.1 WAŻNE INFORMACJE DLA POPRAWNEJ UTYLIZACJI PRODUKTU

Rozbórka i utylizacja pieca są wyłączną odpowiedzialnością właściciela, który powinien postępować zgodnie z przepisami obowiązującymi we własnym kraju w zakresie bezpieczeństwa i ochrony środowiska. Po zakończeniu okresu użytkowania produktu nie wolno wyrzucać razem z odpadami komunalnymi.

Należy go dostarczyć do specjalnego punktu zbiórki selektywnej odpadów upoważnionego przez władze lokalne lub do sprzedawcy zapewniającego taką usługę. Utylizacja produktu w sposób zróżnicowany pomaga zapobiec potencjalnym negatywnym skutkom dla środowiska i dla zdrowia wynikającym z nieodpowiedniej utylizacji i umożliwia odzyskiwanie materiałów, z których się składa w celu uzyskania znacznych oszczędności energii i zasobów.

Poniższa tabela i widok rozstrzelony, do którego się odnosi, przedstawiają główne elementy, które można znaleźć w urządzeniu oraz wskazówki dotyczące ich prawidłowego oddzielenia i utylizacji po zakończeniu okresu użytkowania.

Przed wszystkim należy oddzielić i oddać do punktów upoważnionych do tego typu działań części elektryczne i elektroniczne, zgodnie z dyrektywą WEEE 2012/19/UE i jej krajowymi transpozycjami.

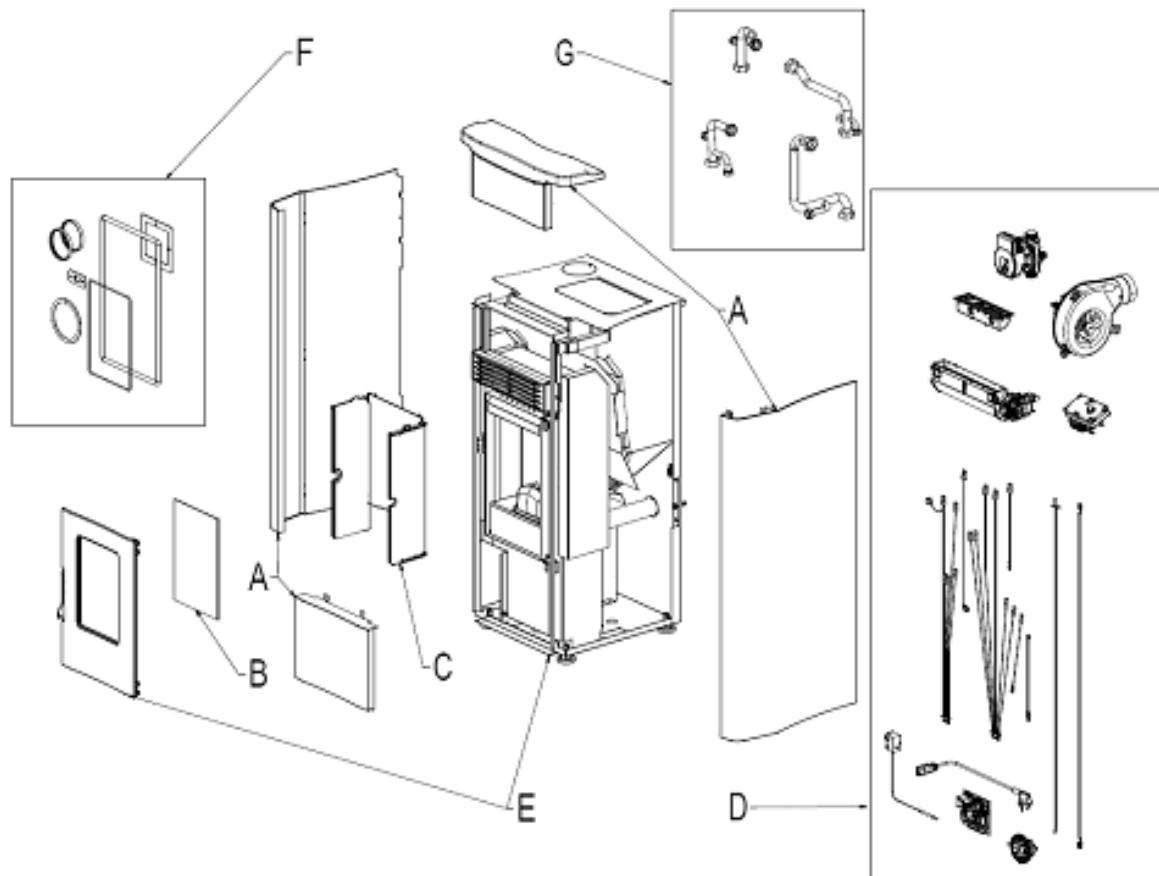

Fig. 1 - Rysunek

LEGENDA	JAK	CO
A. POWŁOKA ZEWNĘTRZNA	Jeśli występuje, zlikwidować oddzielnie, odpowiednio do materiałów składowych:	metal szkło płytki lub ceramika kamień
B. SZKŁO DRZWIOWE	Jeśli występuje, zlikwidować oddzielnie, odpowiednio do materiałów składowych:	Tworzywo szklano-ceramiczne (drzwiczki paleniska): usuwać jako odpad obojętny lub zmieszany Szkło hartowane (drzwiczki piekarnika): wyrzucić do pojemnika na szkło
C. POWŁOKA WEWNĘTRZNA	Jeśli występuje, zlikwidować oddzielnie, odpowiednio do materiałów składowych:	metal materiały ogniotrwałe płyty izolacyjne wermikulit materiały izolacyjne, wermikulit i materiały ogniotrwałe, które zetknęły się z płomieniem lub gazami spalinowymi (usuwać do odpadów zmieszanych)
D. ELEMENTY ELEKTRYCZNE I ELEKTRONICZNE	Utylizować oddzielnie w autoryzowanych punktach, zgodnie z dyrektywą WEEE 2012/19/EU i jej krajowymi transpozycjami.	Okablowanie, silniki, wentylatory, cyrkulatory, wyświetlacze, czujniki, świece zapłonowe, płytki elektroniczne, akumulatory
E. METALOWA KONSTRUKCJA	Utylizować oddzielnie, z metalem	-
F. ELEMENTY NIE NADAJĄCE SIĘ DO RECYKLINGU	Wyrzucić do odpadów zmieszanych	Np.: Uszczelki, węże gumowe, silikonowe lub włókniste, tworzywa sztuczne.
G. ELEMENTY HYDRAULICZNE	Przewody rurowe, zbiornik wyrównawczy, zawory. Jeśli występują, zlikwidować oddzielnie, odpowiednio do materiałów składowych:	miedź mosiądz stal inne materiały

6.2 INFORMACJE DOTYCZĄCE ZARZĄDZANIA ODPADAMI SPRZĘTU ELEKTRYCZNEGO I ELEKTRONICZNEGO ZAWIERAJĄCEGO BATERIE I AKUMULATORY

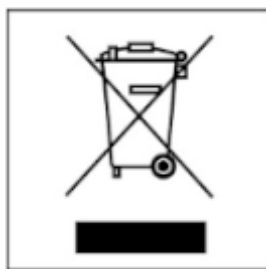

Fig. 2 - Utylizacja odpadów

Niniejszy symbol znajdujący się na produkcie, bateriach, akumulatorach, na ich opakowaniu lub na dokumentacji, wskazuje, że produkt, baterie lub akumulatory po zakończeniu okresu użytkowania nie mogą być zbierane, odzyskiwane lub utylizowane wraz z odpadami komunalnymi. Niewłaściwe postępowanie ze zużytym sprzętem elektrycznym i elektronicznym, bateriami lub akumulatorami może powodować uwolnienie niebezpiecznych substancji zawartych w produktach. Celem uniknięcia jakichkolwiek szkód dla środowiska lub zdrowia, użytkownik proszony jest o odseparowanie niniejszego sprzętu i/lub dołączonych baterii lub akumulatorów od innych rodzajów odpadów i dostarczenia go do miejskiego punktu zbierania odpadów. Możliwe jest zwrócenie się z prośbą do dystrybutora o odebranie odpadów sprzętu elektrycznego i elektronicznego, na warunkach i zgodnie z procedurami ustanowionymi przez przepisy krajowe transponujące dyrektywę 2012/19/UE.

Oddzielna zbiórka i prawidłowe przetwarzanie sprzętu elektrycznego i elektronicznego, baterii i akumulatorów sprzyja ochronie zasobów naturalnych, poszanowaniu środowiska i zapewnieniu ochrony zdrowia.

Aby uzyskać więcej informacji dotyczących zbiórki zużytego sprzętu elektrycznego i elektronicznego, baterii i akumulatorów, należy skontaktować się z władzami miejskimi lub organami publicznymi odpowiedzialnymi za wydawanie zezwoleń.

6.3 INSTRUKCJE DOTYCZĄCE LIKWIDACJI OPAKOWANIA

Z materiałem opakowaniowym urządzenia należy obchodzić się prawidłowo, aby, jeśli jest to możliwe, ułatwić jego zbieranie, ponowne użycie, odzysk i recykling.

W poniższej tabeli znajduje się lista możliwych elementów opakowania oraz odpowiednie instrukcje do ich likwidacji.

OPIS	KOD MATERIAŁU	SYMBOL	WSKAZANIA DOTYCZĄCE ZBIERANIA
- DREWNIANA PODSTAWA - DREWNIANA SKRZYŃKA KRATOWA - DREWNIANA PALETA	DREWNO FOR 50	50 FOR	SELEKTYWNA Zbiórka DREWNO Sprawdzić w odpowiednim urzędzie, jak dostarczyć takie opakowanie do punktu selektywnej zbiórki.
- TEKSTYLOWE PUDEŁKO - TEKSTYLOWY NAROŻNIK - TEKSTYLOWY ARKUSZ	TEKTURA FALISTA PAP 20	20 PAP	SELEKTYWNA Zbiórka PAPIER Sprawdzić przepisy odpowiednich urzędów
- WOREK NA URZĄDZENIE - TOREBKA NA AKCESORIA - FOLIA PĘCHERZYKOWA - ARKUSZ OCHRONNY - ETYKIETY	POLIETYLEN LD PE-04	04 PE-LD	SELEKTYWNA Zbiórka TWORZYWO SZTUCZNE Sprawdzić przepisy odpowiednich urzędów
- POLISTYREN - CHRUPKI	POLISTYREN PS 06	06 PS	SELEKTYWNA Zbiórka TWORZYWO SZTUCZNE Sprawdzić przepisy odpowiednich urzędów
- TAŚMA SPINAJĄCA - TAŚMA KLEJĄCA	POLIPROPYLEN PP 5 POLIESTROWE PET 01	05 PP	SELEKTYWNA Zbiórka TWORZYWO SZTUCZNE Sprawdzić przepisy odpowiednich urzędów.

OPIS	KOD MATERIAŁU	SYMBOL	WSKAZANIA DOTYCZĄCE ZBIERANIA
- ŁĄCZNIKI GWINTOWE - SPINKI DO TAŚMY - OPRAWA MOCUJĄCA	ŻELAZO FE 40		SELEKTYWNA Zbiórka METAL Sprawdzić w odpowiednim urzędzie, jak dostarczyć takie opakowanie do punktu selektywnej zbiórki.

7 POŁĄCZENIE WI-FI - BLUETOOTH

7.1 EASY CONNECT PLUS



Dotyczy tylko modeli z technologią Wi-Fi EASY CONNECT PLUS.

Categories	Items	Specifications
Wi-Fi	Protocols	802.11 b/g/n (802.11n up to 150 Mbps) A-MPDU and A-MSDU aggregation and 0.4 μ s guard interval support
	Frequency range	2412 ~ 2484 MHz
Bluetooth	Protocols	Bluetooth v4.2 BR/EDR and BLE specification
	Radio	NZIF receiver with -97 dBm sensitivity
		Class-1, class-2 and class-3 transmitter
Audio	AFH CVSD and SBC	





Fig. 3 - Moduł EASY CONNECT PLUS

Fig. 4 - Display EASY CONNECT PLUS

Fig. 5 - App EASY CONNECT PLUS

Dokumentacja z opisem połączenia Wi-Fi oraz sposobem korzystania z aplikacji jest dostępna online pod następującymi adresami:

	https://www.cadelsrl.com/download-wi-fi/
	http://www.free-point.it/it/downloads/
	https://www.pegasoheating.com/it/documenti/

7.2 NAVEL STAND ALONE (OPTIONAL)



Dotyczy tylko modeli z technologią Wi-Fi EASY CONNECT PLUS.



UWAGA! Instalację może przeprowadzić WYŁĄCZNIE wyspecjalizowany personel. Producent nie ponosi odpowiedzialności za ewentualne szkody dla mienia lub obrażenia osób, czy w przypadku braku działania. Moduł Wi-Fi korzysta z posiadanej sieci domowej Wi-Fi; sprawdzić, czy w miejscu instalacji zasięg jest wystarczająco dobry.



Uwaga: w przypadku pieców z wyświetlaczem z trzema przyciskami nie jest możliwa konfiguracja programowania chronotermostatu za pomocą aplikacji.

Categories	Items	Specifications
Wi-Fi	Protocols	802.11 b/g/n (802.11n up to 150 Mbps) A-MPDU and A-MSDU aggregation and 0.4 μ s guard interval support
	Frequency range	2412 ~ 2484 MHz
Bluetooth	Protocols	Bluetooth v4.2 BR/EDR and BLE specification
	Radio	NZIF receiver with -97 dBm sensitivity
		Class-1, class-2 and class-3 transmitter
Audio	AFH CVSD and SBC	





Fig. 6 - Moduł NAVEL STAND ALONE



Fig. 7 - App EASY CONNECT PLUS

Dokumentacja z opisem połączenia Wi-Fi oraz sposobem korzystania z aplikacji jest dostępna online pod następującymi adresami:

	https://www.cadelsrl.com/download-wi-fi/
	http://www.free-point.it/it/downloads/
	https://www.pegasoheating.com/it/documenti/

8 UŻYTKOWANIE

8.1 WSTĘP

W celu uzyskania maksymalnej wydajności przy mniejszym zużyciu, wykonać poniższe czynności.

- Zapalanie peletów odbywa się w bardzo prosty sposób, jeśli instalacja przeprowadzono poprawnie i kanał dymowy jest wydajny.
- **Włączyć piec z Mocą 5** na przynajmniej 2 godziny, aby materiały, z których wykonano kocioł i palenisko pozwoliły na ustabilizowanie się wewnętrznych napiężeń sprężystych. Po 2 godzinach zapach farby i dym znikną.
- Podczas korzystania z pieca farba w komorze spalania może ulec zmianom.
- Zjawisko to może mieć miejsce z kilku powodów: przegrzanie pieca, czynniki chemiczne obecne w złej jakości peletach, słaby ciąg kominia itp. Dlatego też nie można zapewnić trwałości farby w komorze spalania.



Podczas pierwszych godzin działania pozostałości smarów z obróbki i farby mogą wytwarzać nieprzyjemne zapachy i dym; zaleca się, aby przewietrzyć pomieszczenie, ponieważ mogą być szkodliwe dla osób i zwierząt.



Wartości programowania od 1 do 5 zostały ustawione w firmie i może je zmieniać wyłącznie upoważniony technik.



Produkt ulega rozszerzaniu i kurczeniu podczas faz pracy i chłodzenia, dlatego może być słyszalne lekkie trzeszczenie. Zjawisko to jest całkowicie normalne, gdyż konstrukcja wykonana jest ze stali lakierowanej, i nie powinno być uznane za wadę.

8.2 WYŚWIETLACZ PANELU STEROWANIA

Pozycje w menu.

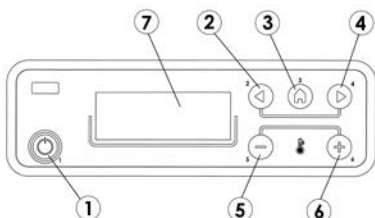

Fig. 8 - Panel sterowania

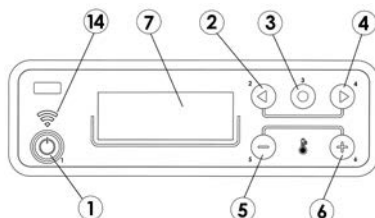

Fig. 9 - Panel sterowania (wi-fi)

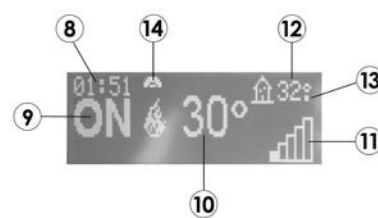

Fig. 10 - Wyświetlacz

OPIS	Fig. 8 Fig. 9 Fig. 10
1	Włączanie/wyłączanie kotła (ESC)
2	Przewijanie menu programowania malejącego
3	Menu
4	Przewijanie menu programowania rosnącego
5	Zmniejsz ustawienie temperatury / funkcje programowania
6	Zwiększ ustawienie temperatury / funkcje programowania
7	Wyświetlacz
8	Godzina
9	Stan
10	Temperatura ustawiona przez użytkownika
11	Moc chwilowa
12	Temperatura otoczenia
13	Jeśli obecny jest „.” = 0.5 °C (29.° = 29.5°)
14	Połączenie Wi-Fi (opcjonalnie - patrz dedykowana instrukcja)

8.3 MENU GŁÓWNE

Dostęp otrzymuje się poprzez naciśnięcie przycisku 3 (menu). Otrzymuje się dostęp do następujących pozycji:

- Data/Godzina
- Timer
- Sleep (tylko z włączonym piecem)
- Ustawienia
- Informacje

Ustawienie daty i godziny.

W celu ustawienia daty i godziny, postępować następująco:

- Nacisnąć na przycisk "menu".
- Wybrać "Data/Godzina".
- Potwierdzić, naciskając na "menu".
- Przewijając strzałkami i wybrać za każdym razem po jednej zmiennej do modyfikacji: Dzień, godziny, min, numer dnia, miesiąc, rok.
- Wybierać "menu", aby potwierdzić.
- Zmienić za pomocą przycisków + -.
- Na koniec nacisnąć na przycisk „menu”, aby potwierdzić, i "esc", aby wyjść.

Ustawianie Timer (patrz stosowny rozdział)

Ustawianie Sleep (patrz stosowny rozdział)

8.4 MENU USTAWIENIA

Menu USTAWIENIA pozwala na dostosowanie trybów pracy pieca:

a - Język

b - Czyszczenie (wyświetlane tylko z wyłączonym piecem)

c - Zalad. Podajnik (wyświetlane tylko z wyłączonym piecem)

d - Tony

e - Zew. Termostat (aktywacja)

f - Auto-Eco (aktywacja)

g - Czas wyłączenia trybu ekonomicznego (ustawienia domyślne 5 minut)

x - Easy Set

h - Receptura Pelletu

i - Obroty Wentylatora Spalin

j - Test Komponentow (wyświetlane tylko z wyłączonym piecem)

k - Funkcja kominiarz/analiza spalin (aktywowana tylko z włączonym piecem, w celu sprawdzenia emisji na obszarze)

l - Menu Techniczne

a - Język

Aby wybrać język, postępować następująco:

- Nacisnąć na przycisk "Menu".
- Przewijając strzałkami aż do odnalezienia "Ustawienia"
- Nacisnąć na "Menu", aby potwierdzić.
- Przewijając strzałkami aż do odnalezienia "Język".
- Nacisnąć na "Menu", aby potwierdzić.
- Przyciskami + - wybrać żądany język (IT/EN/DE/FR/ES/NL/PL/DA/SL)
- Nacisnąć na przycisk "Menu", aby potwierdzić i "Esc", aby wyjść.

b - Czyszczenie

Aby wybrać "Czyszczenie" (tylko z wyłączonym piecem), postępować następująco:

- Nacisnąć na przycisk "Menu".
- Przewijając strzałkami aż do odnalezienia "Ustawienia"
- Nacisnąć na "Menu", aby potwierdzić.
- Przewijając strzałkami aż do odnalezienia "Czyszczenie".
- Nacisnąć na "Menu", aby potwierdzić.
- Przyciskami + - wybrać "On".
- Nacisnąć na przycisk "Menu", aby potwierdzić i "Esc", aby wyjść.

c - Załad. Podajnik

Aby wybrać "Załad. Podajnik" (tylko z wyłączonym piecem), należy postępować następująco:

- Nacisnąć na przycisk "Menu".
- Przewijać strzałkami aż do odnalezienia "Ustawienia"
- Nacisnąć na "Menu", aby potwierdzić.
- Przewijać strzałkami aż do odnalezienia "Załad. Podajnik".
- Nacisnąć na "Menu", aby potwierdzić.
- Przyciskami + - wybrać: "Aktywowany".
- Nacisnąć na przycisk "Menu", aby potwierdzić i "Esc", aby wyjść.

d - Tony

Ta funkcja jest domyślnie wyłączona, więc aby ją włączyć, należy postępować następująco:

- Nacisnąć na przycisk "Menu".
- Przewijać strzałkami aż do odnalezienia "Ustawienia"
- Nacisnąć na "Menu", aby potwierdzić.
- Przewijać strzałkami aż do odnalezienia "Tony".
- Nacisnąć na "Menu", aby potwierdzić.
- Przyciskami + - wybrać "On".
- Nacisnąć na przycisk "Menu", aby potwierdzić i "Esc", aby wyjść.

e - Zew. Termostat

f - Auto-Eco

Aby wybrać funkcję Auto-Eco, należy postępować następująco:

- Nacisnąć na przycisk "Menu".
- Przewijać strzałkami aż do odnalezienia "Ustawienia"
- Nacisnąć na "Menu", aby potwierdzić.
- Przewijać strzałkami aż do odnalezienia "Auto-Eco".
- Nacisnąć na "Menu", aby potwierdzić.
- Przyciskami + - wybrać "On".
- Nacisnąć na przycisk "Menu", aby potwierdzić i "Esc", aby wyjść.

g - Czas wyłączenia trybu ekonomicznego

Aby wybrać funkcję "Czas wyłączenia trybu ekonomicznego", należy postępować następująco:

- Nacisnąć na przycisk "Menu".
- Przewijać strzałkami aż do odnalezienia "Ustawienia"
- Nacisnąć na "Menu", aby potwierdzić.
- Przewijać strzałkami aż do odnalezienia "Czas wyłączenia trybu ekonomicznego".
- Nacisnąć na "Menu", aby potwierdzić.
- Przyciskami + - wprowadzić minuty.
- Nacisnąć na przycisk "Menu", aby potwierdzić i "Esc", aby wyjść.

x - Easy Set

Aby wybrać funkcję "Easy Set", należy postępować następująco:

- Nacisnąć na przycisk "Menu".
- Przewijać strzałkami aż do odnalezienia "Ustawienia"
- Nacisnąć na "Menu", aby potwierdzić.
- Przewijać strzałkami aż do odnalezienia "Easy Set".
- Nacisnąć na "Menu", aby potwierdzić.
- Przyciskami + - wybrać żądany Easy Set (SET1 - SET2 - SET3 - SET4)
- Nacisnąć na przycisk "Menu", aby potwierdzić i "Esc", aby wyjść.

h - Receptura Pelletu

Aby zmienić recepturę należy postępować następująco:

- Nacisnąć na przycisk "Menu".
- Przewijać strzałkami aż do odnalezienia "Ustawienia"
- Nacisnąć na "Menu", aby potwierdzić.
- Przewijać strzałkami aż do odnalezienia "Receptura Pelletu".

- Nacisnąć na "Menu", aby potwierdzić.
- Za pomocą przycisków + -, zmienić wartość %.
- Nacisnąć na przycisk "Menu", aby potwierdzić i "Esc", aby wyjść.

i - Obroty Wentylatora Spalin

Aby zmienić parametr należy postępować następująco:

- Nacisnąć na przycisk "Menu".
- Przewijać strzałkami aż do odnalezienia "Ustawienia"
- Nacisnąć na "Menu", aby potwierdzić.
- Przewijać strzałkami aż do odnalezienia "Obroty Wentylatora Spalin".
- Nacisnąć na "Menu", aby potwierdzić.
- Za pomocą przycisków + -, zmienić wartość %.
- Nacisnąć na przycisk "Menu", aby potwierdzić i "Esc", aby wyjść.

j - Test Komponentow

Aby uaktywnić funkcję "Test Komponentow" (tylko z włączonym piecem), należy wykonać następujące czynności:

- Nacisnąć na przycisk "Menu".
- Przewijać strzałkami aż do odnalezienia "Ustawienia"
- Nacisnąć na "Menu", aby potwierdzić.
- Przewijać strzałkami i wybrać "Test Komponentow".
- Nacisnąć na "Menu", aby potwierdzić.
- Przyciskami + - wybrać test do wykonania
- Nacisnąć na przycisk "Menu", aby potwierdzić i "Esc", aby wyjść.

k - Funkcja kominiarz/analiza spalin

Aby uaktywnić "Funkcja kominiarz/analiza spalin" należy postępować w następujący sposób:

- Nacisnąć na przycisk "Menu".
- Przewijać strzałkami aż do odnalezienia "Ustawienia"
- Nacisnąć na "Menu", aby potwierdzić.
- Przewijać strzałkami aż do odnalezienia "Funkcja kominiarz/analiza spalin".
- Nacisnąć na "Menu", aby potwierdzić.
- Przyciskami + - wybrać "On" (domyślnie ustawiona na Off)
- Nacisnąć na przycisk "Menu", aby potwierdzić i "Esc", aby wyjść.

I - Menu Techniczne

Aby uzyskać dostęp do menu technicznego, należy skontaktować się z serwisem, gdyż celem otrzymania dostępu, konieczne jest wprowadzenie hasła.

8.5 MENU' INFO

- Typ Produktu
- Firmware Version
- Software info
- Ilość godz. calc.
- Ilość zapłonow
- Obroty Wen. Spalin
- Temp Spalin
- Obroty Wen. Pow.
- Załad. Podajnik
- Moc Ognia

8.6 ZAPŁON PIECA

Należy pamiętać, że piec po raz pierwszy powinien włączyć wykwalifikowany upoważniony technik, który sprawdzi, czy wszystko zostało zainstalowane zgodnie z obowiązującymi przepisami i jego działanie.

- Jeśli w komorze spalania znajdują się broszury, instrukcje, itd. należy je wyjąć.
- Sprawdzić, czy drzwiczki są dobrze zamknięte.
- Sprawdzić, czy wtyczka jest włożona do gniazdka prądu.
- Przed włączeniem pieca należy się upewnić, że ruszt paleniskowy jest czysty.

- Aby uruchomić piec, przytrzymać przez chwilę przycisk P1, dopóki nie zostanie wyświetlony napis "ON" z migającym po boku płomieniem, zaczyna się podgrzewanie elementu grzejnego włączania. Po kilku sekundach ślimak ładuje pelety i kontynuuje nagrzewanie elementu grzejnego. Gdy temperatura jest wystarczająco wysoka (po około 5-8 minutach), uznaje się, że zapalenie zostało wykonane.
- Po zakończeniu fazy zapłonu, piec ustawia się na trybie roboczym, wyświetlając wybraną moc cieplną i temperaturę otoczenia **płomień duży** (patrz Fig. 11).
- Jeśli wartość temperatury otoczenia przekroczy ustalony limit na klawiaturze ustawiania temperatury, moc cieplna jest przywracana do minimum, wyświetlając **płomień mały** (patrz Fig. 12). Gdy temperatura otoczenia wraca poniżej ustawionej temperatury, piec wraca do ustawionej mocy.



Fig. 11 - Płomień duży



Fig. 12 - Płomień mały

8.7 BRAK ZAPŁONU

Jeśli pelety się nie zapalają, brak zapłonu zostanie wskazany alarmem A01 "Nieudany Zapłon".

Jeśli temperatura w pomieszczeniu jest niższa niż 5°C, element grzewczy może się nie nagrzać wystarczająco, aby zagwarantować zapalenie peletu, należy więc opróżnić ruszt paleniskowy z niespalonego peletu i powtórzyć zapłon.

Zbyt duża ilość peletów na ruszcie, wilgotne pelety lub brudny ruszt utrudniają zapłon i powodują tworzenie się białego, gęstego dymu szkodliwego dla zdrowia i może doprowadzić do wybuchu w komorze spalania. Dlatego podczas zapłonu, gdy widać biały gęsty dym nie należy stać przed piecem.



Jeśli po kilku miesiącach płomień jest słaby i/lub pomarańczowy albo szkło znacznie się zaczerwienia czy też ruszt paleniskowy pokrywa się twardym osadem, wyczyścić piec, czopuch, kanał dymowy.



UWAGA!

Należy upewnić się, że na ruszcie paleniskowym nie znajdują się pellet i popiół zakumulowane w wyniku braku rozpalenia. Nieoczyszczenie ruszta paleniskowego przed kolejnym uruchomieniem może spowodować dalsze braki rozpalenia, a w niektórych przypadkach nawet wybuch.

8.8 WYŁĄCZENIE (NA PANELU: WYŁĄCZENIE Z MIGAJĄCYM PŁOMIENIEM)

W przypadku naciśnięcia na przycisk wyłączania lub jeśli pojawi się sygnalizacja alarmowa, piec wejdzie w fazę wyłączenia termicznego, które przewiduje automatycznie wykonanie następujących faz:

- Zatrzymuje się ładowanie pelet.
- Wentylator otoczenia będzie działać do momentu osiągnięcia wymaganej temperatury.
- Wentylator dymów ustawia się na maksimum i pozostaje w takim stanie aż do osiągnięcia wymaganej temperatury plus 10 minut bezpieczeństwa, po czym jeżeli T dymów spadnie poniżej progu wyłączenia, wyłącza się definitywnie, w przeciwnym razie dalej trwa chłodzenia.
- Jeśli piec wyłączy się regularnie, ale z powodu bezwładności cieplnej temperatura dymów ponownie przekroczy próg, następuje ponowne uruchomienie fazy wyłączania, aż do momentu, w którym temperatura ponownie spadnie.

8.9 BRAK ENERGII

- Po przerwie w dostawie energii elektrycznej krótszej niż 10 sekund piec powraca do mocy, na jakiej go ustawiono.
- Po przerwie w dostawie energii elektrycznej dłuższej niż 10 sekund piec włącza fazę wyłączania. Po zakończeniu fazy chłodzenia uruchamia się ponownie w trybie automatycznym z różnymi fazami.

8.10 REGULACJA PIECA

Aby uzyskać dostęp do menu regulacji, należy wykonać następujące czynności:

- Nacisnąć na przyciski + -
- Przewinąć strzałkami < > i wybrać "Ustaw Temp. Otoczenia" lub "Predkosc Wen. Pow." lub "Moc. Ognia"
- Nacisnąć przycisk „menu”, aby wejść w wybraną opcję.
- Zmieniać za pomocą przycisków + -.
- Nacisnąć na przycisk "Menu", aby potwierdzić i "Esc", aby wyjść.

Ustaw Temp. Otoczenia - niniejsza funkcja umożliwia ustawienie temperatury, którą chce się osiągnąć w środowisku, w którym zainstalowany został piec, od minimum 5°C do maksimum 35°C. Jeżeli ten warunek jest spełniony, piec umieszcza się w stanie odpowiadającym minimalnym wartościom zużycia (płomień i prędkość wentylatora powietrza ciepłego na minimum), aby następnie ponownie wykorzystać ustawione wartości, kiedy temperatura środowiska spadnie poniżej ustawionego progu (patrz **Fig. 13**).

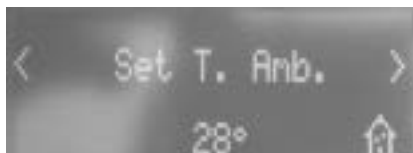

Fig. 13 - Wyświetlacz

UWAGA: Punkt po prawej stronie względem temperatury otoczenia odczytanej na wyświetlaczu (w prawym górnym rogu) panelu sterowania wskazuje pół stopnia (np. 23. ° jest równoważne 23,5 °C).

Predkosc Wen. Pow. - niniejsza funkcja umożliwia wybranie żądanej prędkości dla wentylatorów otoczenia od 1 do 5 lub A. A oznacza automatycznie, wentylacja śledzi moc, ustawienie zalecane (patrz **Fig. 14**).

Ust Went. 2 - (TYLKO PIECE Z UKŁADEM KANAŁOWYM) ta funkcja umożliwia wybranie żądanej prędkości dla wentylatorów KANALIZOWANIA od 1 do 5 lub A. A ustawiane jest automatycznie, wentylacja dostosowuje się do mocy, ustawienie zalecane (patrz **Fig. 15**).

Ust Went. 3 - (TYLKO PIECE Z UKŁADEM KANAŁOWYM) ta funkcja umożliwia wybranie żądanej prędkości dla wentylatorów KANALIZOWANIA od 1 do 5 lub A. A ustawiane jest automatycznie, wentylacja dostosowuje się do mocy, ustawienie zalecane (patrz **Fig. 16**).

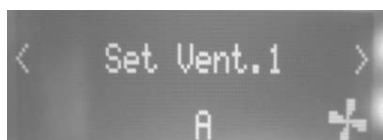

Fig. 14 - Wyświetlacz

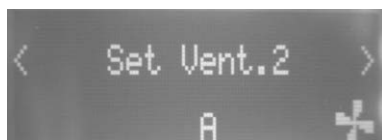

Fig. 15 - Wyświetlacz

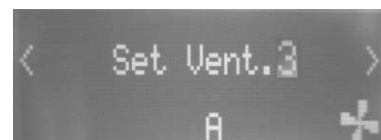

Fig. 16 - Wyświetlacz

Za pomocą funkcji „1” lub „2” lub „3” lub „4” lub „5” zmusza się wentylator do wyłącznej pracy z wybraną mocą. (Przykład: przy ustawieniu „2”, wentylator również z mocą 5 będzie pracował jakby był na mocy „2” itd.).



Przy maksymalnej mocy (moc 5) z wentylatorami na minimum (moc 1) piec może się przegrzać, włączając alarm „ZABEZPIECZENIE TERMICZNE”.

Comfort Mode - W wersjach na powietrze, nie można wyłączyć. Z mocą 1 wentylatory są wyłączone.

W wersjach kanałowych, comfort mode służy do automatycznego włączania lub wyłączania wszystkich wentylatorów z mocą 1. Jeśli ustawiony jest tryb automatyczny (A), comfort mode jest domyślnie aktywny i wyłącza nie tylko wentylator w pomieszczeniu, ale również wentylatory kanałowe. Aby je ponownie włączyć, wystarczy je ustawić na tryb inny niż automatyczny, np. 1,2,3,4,5.

Moc. Ognia - niniejsza funkcja umożliwia ustawienie mocy płomienia od minimum 1 do maksimum 5. Poziomy mocy odpowiadają innej wartości zużycia opału, ustawiając 5 otoczenie ogrzewa się w krótszym czasie, ustawiając 1 można utrzymać stałą temperaturę środowiska przez dłuższy okres czasu. Ustawienie płomienia umieszcza się automatycznie na minimum, kiedy osiągnie się wartość ustawionej temperatury.

Jeśli pojawia się tylko jeden znacznik, piec jest na mocy płomienia równej 1.

Jeśli pojawia się pięć znaczników, piec jest na mocy płomienia równej 5.

Jeśli natomiast znaczniki migają, odbywa się czyszczenie automatyczne.



Fig. 17 - Wyświetlacz

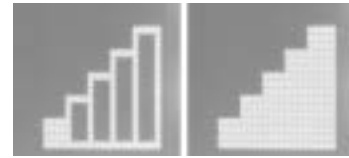

Fig. 18 - Poziomy mocy

8.11 TRYB ZAPROGRAMOWANY (ZASOMIERZ) - MENU GŁÓWNE



Ustawienie bieżącej daty i godziny ma kluczowe znaczenie dla właściwego funkcjonowania czasomierza.

Istnieje sześć programów TIMER do ustawienia, dla każdego z nich użytkownik może wybrać godzinę zapalenia, wyłączenia oraz dni tygodnia, w których jest aktywny.

Gdy jeden lub więcej programów jest aktywnych, na panelu wyświetlane są zamiennie stan pieca i TIMER "n", przy czym "n" odnosi się do aktywnych programów czasomierza, oddzielonych od siebie myślnikiem.

Na przykład:

- TIMER 1 Program czasomierza 1 aktywny.
- TIMER 1-4 Program czasomierza 1 i 4 aktywne.
- TIMER 1-2-3-4-5-6 Programy czasomierza są wszystkie aktywne.

PRZYKŁAD PROGRAMOWANIA

Na włączonym lub wyłączonym piecu:

- wejść do MENU,
- Przewinąć strzałkami <> aż do pozycji TIMER,
- nacisnąć na przycisk "Menu"
- system zaproponuje "P1" (Nacisnąć na przyciski <> dla kolejnych czasomierzy P2, P3, P4, P5, P6)
- aby aktywować "P1", nacisnąć na przycisk "Menu"
- nacisnąć na przycisk + - i wybrać "ON"
- potwierdzić przyciskiem "Menu"

W tym momencie zaproponowana zostanie godzina rozpoczęcia 00:00, przyciskiem +- regulować godzinę rozpoczęcia i nacisnąć na przycisk "Menu", aby potwierdzić.

Kolejny krok proponuje godzinę wyłączenia o 10 minut wyższą względem ustawionej dla włączenia: nacisnąć na przycisk + i ustawić godzinę wyłączenia, potwierdzić przyciskiem "Menu".

Następnie proponowane są dni tygodnia, w których aktywny będzie lub nieaktywny dopiero co ustawiony czasomierz. Przyciskiem - lub + zaznaczyć białym tłem dzień, w którym chce się aktywować czasomierz i potwierdzić przyciskiem "Menu". Jeśli żaden z dni tygodnia nie zostanie potwierdzony jako aktywny, program czasomierza nie będzie uznawany jako aktywny na ekranie stanu. Kontynuować programowanie dni kolejnych lub nacisnąć na przycisk "Esc", aby wyjść. Powtórzyć procedurę, aby zaprogramować inne czasomierze.

8.12 PRZYKŁADY ZAPROGRAMOWANIA:

P1			P2		
on	off	day	on	off	day
08:00	12:00	mon	11:00	14:00	mon
Piec włączony od 08:00 do 14:00					
on	off	day	on	off	day
08:00	11:00	mon	11:00	14:00	mon
Piec włączony od 08:00 do 14:00					
on	off	day	on	off	day
17:00	24:00	mon	00:00	06:00	tue
Piec włączony od 17:00 w poniedziałek do 06:00 we wtorek					

8.13 UWAGI DOTYCZĄCE DZIAŁANIA TIMER

- Uruchomienie czasomierza odbywa się zawsze na ostatniej ustawionej temperaturze i wentylacji (lub z ustawieniami domyślnymi 20° C i wentylatorem A, w przypadku gdy nie zostałyby one nigdy zmienione). Teraz można ustawić godzinę wyłączenia w zakresie od „godzina włączenia + 10 minut” aż do 23:50. W przypadku ustawienia godziny wyłączenia o północy (24:00) kocioł nie wyłączy się (należy korzystać z takiej godziny wyłączenia na przykład jedynie wtedy, gdy program następnego dnia kontynuuje od godziny 00:00). Jeśli godzina wyłączenia nie została już zapisana, proponowana jest godzina włączenia + 10 minut.
- Program czasomierza wyłącza piec o godz. 24:00 w jeden dzień a inny program włącza go o 00:00 dnia kolejnego: piec pozostaje wyłączony.
- Program proponuje włączenie i wyłączenie w godzinach zawartych w innym programie czasomierza: jeśli piec jest już włączony, start nie wywoła żadnej czynności, natomiast OFF wyłączy piec.
- W stanie włączonego pieca i aktywnego czasomierza, naciśnięcie na przycisk OFF, a piec się wyłączy, automatycznie włączy się on ponownie wraz z kolejną godziną ustawioną na czasomierzu.
- W stanie wyłączonego pieca i aktywnego czasomierza, naciśnięcie na przycisk ON a piec się zapali, wyłączy się o godzinie przewidzianej na aktywnym czasomierzu.

8.14 TRYB AUTO-ECO (PATRZ PUNKTY F-G MENU USTAWIENIA A PAG. 14)

Aby włączyć tryb "Auto-Eco" i regulację czasu, patrz **MENU USTAWIENIA a pag. 14**.

Możliwość dostosowania "Czas wyłączenia trybu ekonomicznego" wynika z konieczności poprawnego działania w licznych środowiskach, w których piec może zostać zainstalowany, oraz unikania ciągłych wyłączeń i ponownych zapaleń, w przypadku gdy temperatura środowiska ulega ciągłym wahaniom (prądy powietrzne, środowiska nieizolowane, itp.)

Procedura wychodzenia z ECO aktywuje się automatycznie, kiedy urządzenie przywoływania mocy wykrywa spełnienie warunków (sonda otoczenia +1°C lub termostat zewnętrzny z otwartym stykiem, patrz **Fig. 19**) i zaczyna zmniejszanie czasu "Czas wyłączenia trybu ekonomicznego" (ustawienie fabryczne 5 minut, patrz **Fig. 20**, można je zmienić w menu „Ustawienia”). Podczas tej fazy wyświetlanie małego panelu jest ON z małym płomieniem i z przemiennością Crono (jeśli aktywny) – Eco aktywny.



Fig. 19 - Eko aktywny 1



Fig. 20 - Eko aktywny 2



Fig. 21 - Eko aktywny 3

W górnej części ekranu wyświetlane są minuty wskazujące czas odliczania do Eco Stop. Płomień umieszcza się na P1 i pozostaje zaprogramowany aż do końca czasu „Czas wyłączenia trybu ekonomicznego” i, jeśli nadal spełnione są warunki, przechodzi do fazy wyłączenia. Obliczanie wyłączenia z ECO zeruje się, jeśli jedno z urządzeń wraca do przywoływania mocy.

W momencie rozpoczęcia wyłączenia na panelu pojawia się: Off - Eko aktywny – mały płomień miga (patrz **Fig. 21**).

Po osiągnięciu warunków wyłączonego pieca panel pokazuje OFF-ECO aktywny wraz z wyłączonym symbolem płomienia.

Aby ponownie włączyć z EKO, muszą być spełnione jednocześnie następujące warunki:

- Sonda otoczenia -1° C lub termostat zewnętrzny ze stykiem zamkniętym (przez co najmniej 20" w celu uniknięcia fałszywych przywołań).
- Minęło 5 minut od rozpoczęcia wyłączenia.

8.15 FUNKCJA SLEEP (MENU GŁÓWNE)

Uśpienie jest aktywne tylko z włączonym piecem i umożliwia szybkie ustawienie godziny, w której produkt ma się wyłączyć.

Aby ustawić uśpienie, należy wykonać następujące czynności:

- Wejść do MENU
- Przewinąć aż do pozycji SLEEP za pomocą strzałek <>
- Naciśnięcie przycisk Menu
- Przyciskami +- ustawić żądany czas wyłączenia.

Panel proponuje czas wyłączenia o 10 minut późniejszy od bieżącej godziny, regulowanej za pomocą przycisku 4 aż do dnia kolejnego (możliwe jest więc opóźnienie wyłączenia aż o maksymalnie 23 godzin i 50 minut).



Fig. 22 - Sleep

Jeśli włącza się SLEEP z aktywnym TIMER to funkcja pierwsza jest wiodąca, dlatego piec nie wyłączy się na ustawionej na czasomierzu maszynie, ale o godzinie wskazanej dla uśpienia, nawet jeśli jest ona późniejsza względem wyłączenia przewidzianego na czasomierzu.

8.16 FUNKCJA EASY SET (PATRZ PUNKTY X MENU USTAWIENIA A PAG. 14)

Prawidłowe działanie pieca zależy głównie od kanału dymowego, do którego jest przyłączony. Po przyłączeniu równie ważne jest prawidłowe ustawienie parametrów spalania.

Funkcja Easy Set ułatwia regulację spalania, jeśli zauważy się, że piec ma trudności z prawidłowym spalaniem paliwa.

Istnieją cztery konfiguracje dostępne w menu „Ustawienia” w pozycji menu Easy Set: SET1-SET2-SET3-SET4.

Wybrać konfigurację SET zgodnie z rodzajem instalacji.

Uwaga, przed zmianą programowania pieca:

- Zaleca się zmianę ustawień fabrycznych pod nadzorem autoryzowanego technika.
- Przed instalacją należy się upewnić, że kanał dymowy został zainstalowany i certyfikowany przez odpowiedniego pracownika zgodnie z obowiązującymi przepisami.

Przykłady konfiguracji „Easy Set” dostępnej w odniesieniu do niektórych «typowych» instalacji wzorcowych:

SET 0 : Parametry domyślne

SET 1 : wylot pionowy

SET 2 : wylot pionowy koncentryczny (stosowany głównie we Francji)

SET 3 : wylot poziomy koncentryczny ścienny (używany i zatwierdzony tylko we Francji)

SET 4 : łącznik dymowy o odcinku poziomym

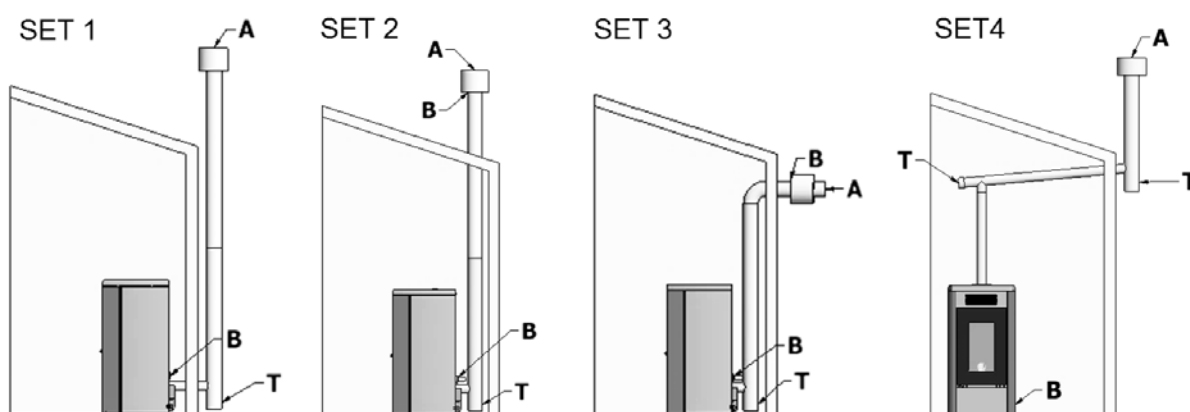

Fig. 23 - Przykłady Zestaw

OPIS:	Fig. 23
A	Wylot dymu
B	Wlot powietrza do spalania
T	Zamknięcie rewizyjne

8.17 RECEPTURA PELETU (PATRZ PUNKT H MENU USTAWIENIA A PAG. 14)



Modyfikacje do wykonania z pomocą upoważnionego technika.



Aktywuje się tylko przy wyłączonej funkcji Easy Set, "SET: 0" !

Funkcja ta służy do dostosowania pieca do używanego peletu. Na rynku dostępnych jest wiele rodzajów peletu, działanie pieca jest

więc dostosowywane do większej lub mniejszej ilości opału. W przypadku gdy pelety zapychają ruszt paleniskowy z powodu nadmiernego załadowania opału lub w przypadku gdy płomień jest zawsze wysoki, także przy niskiej mocy i, na odwrót, w przypadku gdy płomień jest niski, możliwe jest zmniejszenie/zwiększenie załadowania peletu do rusztu paleniskowego:

Dostępne wartości to:

- 30 = Zmniejszenie o 30% względem ustawień fabrycznych.
- 25 = Zmniejszenie o 25% względem ustawień fabrycznych.
- 20 = Zmniejszenie o 20% względem ustawień fabrycznych.
- 15 = Zmniejszenie o 15% względem ustawień fabrycznych.
- 10 = Zmniejszenie o 10% względem ustawień fabrycznych.
- 5 = Zmniejszenie o 5% względem ustawień fabrycznych.
- 0 = Brak zmiany.
- +5 = Zwiększenie o 5% względem ustawień fabrycznych.
- +10 = Zwiększenie o 10% względem ustawień fabrycznych.
- +15 = Zwiększenie o 15% względem ustawień fabrycznych.

8.18 ZMIANA RPM DYMÓW (PATRZ PUNKT I MENU USTAWIENIA A PAG. 14)



Modyfikacje do wykonania z pomocą upoważnionego technika.



Aktywuje się tylko przy wyłączonej funkcji Easy Set, "SET: 0" !

W przypadku gdy na instalacji pojawiłyby się trudności z odprowadzaniem dymów (brak zasysania lub nawet ciśnienia w kanale), możliwe jest zwiększenie prędkości odprowadzania dymów i popiołu. Ta zmiana pozwala rozwiązać w sposób optymalny wszystkie potencjalne problemy zatkania peletu na ruszcie paleniskowym i tworzenia się osadów na jego dnie, które powstają w wyniku używania złej jakości opału lub opału generującego dużą ilość popiołu. Dostępne wartości zawarte są w przedziale między -27% a +27% z każdorazowym odchyleniem równym 3%. Odchylenie ujemne może być pożyteczne w przypadku, gdy płomień jest zbyt niski.

8.19 FUNKCJA ZAMIATARKI (TYLKO DLA WYZNACZONYCH DO KONSERWACJI) - PATRZ PUNKT K MENU USTAWIENIA A PAG. 14

Niniejsza funkcja może być aktywowana tylko na włączonym piecu i z dostarczaniem mocy i siły działania na ogrzewaniu parametrem P5, z wentylatorem (jeśli obecny) na V5. Należy przewidzieć ewentualne poprawki procentowe załadunku/wentylacji dymów. Czas trwania tego stanu wynosi 20 minut, odliczanie wyświetlane jest na panelu. W każdym momencie technik może przerwać niniejszą fazę, szybko naciskając na przycisk on/off.

9 PALIWO

9.1 PALIWO

- Używać peletów dobrej jakości, ponieważ znacznie wpływa to na wartość opałową i zawartość popiołu.
- Nieodpowiednie pelety powodują złe spalanie, częste zatykanie rusztu paleniskowego, zatykanie przewodów dymowych, wzrost zużycia i zmniejszenie wartości opałowej, brudzą szyby, zwiększają ilość popiołu i niespalone pelety.



Mokre pelety powodują złe spalanie i nieodpowiednie działanie, dlatego należy się upewnić, że będą przechowywane w suchym pomieszczeniu i oddalone co najmniej jeden metr od pieca i/lub każdego źródła ciepła.

- Wskazane jest przetestowanie różnych rodzajów peletów dostępnych na rynku i wybranie tego, którego wydajność jest najlepsza.
- Na rynku dostępny jest pellet o różnej jakości i wymiarach: im mniejszy pellet, tym większa ilość paliwa, co skutkuje złym spalaniem.



W zależności od rodzaju peletów może wystąpić konieczność kalibracji parametrów; zwrócić się do autoryzowanego Centrum serwisowego.

Główne certyfikaty jakości peletów dostępnych obecnie na rynku europejskim gwarantują, że paliwo spełnia wymagania klasy A1/A2 zgodnie z ISO 17225-2. Przykładami tych certyfikatów są ENPlus, DINplus, Ö-Norm M7135, które gwarantują zachowanie następujących cech:

- wartość opałowa: $4,6 \div 5,3$ kWh/kg.
- Zawartość wody: $\leq 10\%$ masy.
- Zawartość procentowa popiołu: maks 1,2% masy (A1 poniżej 0,7%).
- Średnica: $6 \pm 1/8 \pm 1$ mm.
- Długość: $3 \div 40$ mm
- Zawartość: 100% drewno nieobrobiane i bez żadnego dodatku substancji wiążących.



**Firma zaleca używanie dla swoich produktów certyfikowanego materiału opałowego (ENPlus A1, DINplus, Ö-Norm M7135).
Używanie peletów niezgodnych z powyższymi wskazaniem może pogorszyć działanie urządzenia oraz spowodować wygaśnięcie gwarancji i odpowiedzialności za produkt.**

9.2 DOKŁADANIE PELETÓW



Fig. 24 - Błędne otwarcie worka z peletami



Fig. 25 - Właściwe otwarcie worka z peletami

Podczas działania pieca należy unikać napełniania go peletami.

- Nie dotykać workiem do gorących powierzchni pieca.
- Nie wsypywać do zbiornika pozostałości paliwa (niespalone kawałki) tygla pochodzące z odpadów po zapłonach.

9.3 CZASOMIERZ DOSTARCZANIA PELETU

Opisywany piec wyposażony jest w czasomierz bezpieczeństwa, który włącza się po **90 sekundach** od momentu pozostawienia otwartych drzwiczek zbiornika peletu po ich załadunku (patrz Fig. 26 Fig. 28). Po 90 sekundach piec wchodzi w stan alarmowy związany ze zmniejszeniem ciśnienia „A05” i przechodzi do fazy wyłączenia.

Należy więc poczekać na zakończenie wyłączenia i następnie należy ponownie włączyć piec.



Fig. 26 - Drzwiczki otwarte



Fig. 27 - Zniszczona uszczelka

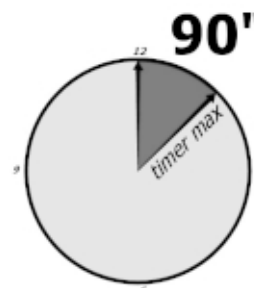

Fig. 28 - Czasomierz: 90 sekund



Aby działać prawidłowo piec powinien zawsze pracować z zamkniętymi drzwiczkami do załadunku peletu, jeśli pozostaną one otwarte przez ponad 90 sekund, piec się wyłączy.

- Po otwarciu klapki zbiornika system załadunku zatrzymuje się.



Przed zamknięciem pokrywy należy się upewnić, że pod uszczelką nie ma pelletu. Pellet powoduje niszczenie uszczelki, która traci swoją szczelność. (patrz **Fig. 27**)

10 WENTYLACJA

- Piec wyposażono w wentylację.
- Powietrze wypychane przez wentylatory utrzymuje urządzenie w niskiej temperaturze, aby uniknąć nadmiernego naprężenia tworzących je materiałów.
- Nie zamykać szczelin wylotowych ciepłego powietrza żadnym przedmiotem, w przeciwnym razie piec się przegrzeje!
- Piec nie nadaje się do przygotowywania posiłków.



Fig. 29 - Nie przykrywać szczelin powietrza

11 PILOT (OPTIONAL)

- Piecem można sterować za pomocą pilota (optional)
- Do jego działania wymagana jest 1 bateria litowa CR 2025 (3Volt)
- Temperatura robocza 0 °C / 50 °C
- Sygnał w podczerwieni 38 kHz



Zużyte baterie zawierają metale, które są szkodliwe dla środowiska, więc muszą być utylizowane oddzielnie w odpowiednich pojemnikach.



Fig. 30 - Pilot

OPIS	Fig. 30
Przycisk 1	Zwiększanie temperatury (5÷35 °C)
Przycisk 2	Zmniejszanie temperatury (35÷5 °C)
Przycisk 3	On/off
Przycisk 4	Menu
Przycisk 5	Zmniejszanie poziomu mocy od 5 na 1
Przycisk 6	Zwiększanie poziomu mocy od 1 na 5

12 ZABEZPIECZENIA I ALARMY

Produkt jest dostarczany z następującymi urządzeniami bezpieczeństwa.

12.1 PRESOSTAT

- Kontroluje ciśnienie w kanale dymowym. Blokuje ślimaka do załadunku peletu w następujących przypadkach:
- zatkany wylot
- znaczne przeciwcisnienie (wiatr)
- zatkane rury wylotowe dymów
- otwarty zbiornik załadunku peletu
- otwarte drzwi paleniska lub zużyte lub uszkodzone uszczelki
- patrz ZMIANA RPM DYMÓW instrukcje użytkownika

12.2 SONDA TEMPERATURY DYMÓW

Wykrywa temperaturę dymów, wydając zezwolenie na uruchomienie lub zatrzymując produkt, kiedy temperatura dymów spadnie pod ustawioną wartość.

12.3 TERMOSTAT STYKOWY W ZBIORNIKU OPAŁOWYM

Jeśli temperatura przekroczy ustawioną wartość bezpieczeństwa natychmiast zatrzymuje działanie kotła.

12.4 ZABEZPIECZENIE ELEKTRYCZNE

Kocioł jest chroniony przed gwałtownymi wahaniami prądu przez bezpiecznik główny, który znajduje się w gniazdku/wyłączniku z tyłu kotła. Inne bezpieczniki do ochrony kart elektrycznych znajdują się na tychże kartach.

12.5 WENTYLATOR DYMÓW

Jeśli wentylator zatrzyma się, karta elektroniczna blokuje natychmiastowo załadunek peletu i wyświetla komunikat alarmowy.

12.6 MOTOREDUKTOR

Jeśli motoreduktor zatrzyma się, kocioł będzie działać do momentu wyłączenia płomienia z powodu braku opału i do kiedy nie osiągnie minimalnego poziomu ochłodzenia.

12.7 TYMCZASOWY BRAK NAPIĘCIA

Jeśli brak napięcia elektrycznego jest krótszy niż 10" piec wraca do poprzedniego stanu działania; Jeśli jest on dłuższy, piec wykonuje cykl chłodzenia/ponownego zapalania.

12.8 BRAK ZAPŁONU

Jeśli podczas zapłonu nie zapali się płomień, kocioł wejdzie w stan alarmowy.

12.9 PRZERWA W DOSTAWIE ELEKTRYCZNOŚCI Z WŁĄCZONYM PIECEM

W przypadku braku napięcia sieci (BLACKOUT) piec będzie zachowywać się następująco:

- Brak napięcia krótszy niż 10": wznawia trwające działanie;
- W przypadku wystąpienia utraty zasilania przez czas dłuższy niż 10" przy włączonym piecu lub w fazie zapalania, kiedy piec będzie ponownie zasilany, wejdzie on w stan poprzedniego działania, wykonując następującą procedurę:
 - 1) Wykonuje maksymalną fazę chłodzenia;
 - 2) Wykonuje nowy zapłon.

Podczas fazy 1 panel wyświetla ON BLACK OUT.

Podczas fazy 2 panel wyświetla Zapalenie.

Jeśli podczas fazy 1 piec otrzyma polecenia z panelu, wydane ręcznie przez użytkownika, przestanie on wykonywać przywracanie stanu po braku zasilania i wykonuje zapalenie lub wyłączenie, w zależności od wydanego polecenia.

12.10 SYGNAŁY ALARMOWE

W razie wystąpienia innego warunku niż ten przewidziany dla sprawnego funkcjonowania pieca, włączany jest stan alarmowy. Panel sterowania wskazuje powód powstałego alarmu.

SYGNALIZACJA PANELU	RODZAJ PROBLEMU	ROZWIĄZANIE
A01	Brak zapalenia płomienia.	<p>Sprawdzić czystość rusztu paleniskowego.</p> <p>Sprawdzić poziom peletu w zbiorniku.</p> <p>Sprawdzić, czy ruszt jest prawidłowo umieszczony w jego obudowie i czy nie ma na nim osadów lub niespalonego produktu.</p> <p>Sprawdzić, czy pokrywa peletu i drzwiczki paleniska zostały poprawnie zamknięte.</p> <p>Zatkany kanał dymowy</p> <p>Uszkodzony rezystor</p>
A02	Nieprawidłowe gaszenie płomienia.	Sprawdzić poziom peletu w zbiorniku.
A03 Alarmy termostatów	Temperatura zbiornika peletu przekracza przewidziany próg bezpieczeństwa.	<p>Poczekać na zakończenie fazy chłodzenia, anulować alarm i ponownie włączyć piec, ustawiając na minimum załadunek opału (menu USTAWIENIA - Receptura peletu).</p> <p>Sprawdzić, czy pyły nie zatkały kratki wentylacyjnej, umieszczonej na tylnej stronie pieca.</p> <p>Jeśli alarm będzie się powtarzał, skontaktować się z serwisem. Sprawdzić, czy wentylator otoczenia działa poprawnie (jeśli obecny).</p>
A04	Przegrzanie dymów	Przekroczono ustawiony próg dymów. Ograniczyć załadunek peletu (menu USTAWIENIA - Receptura peletu).
A05 Alarm presostatów	Interwencja presostatu dymów. (patrz ZMIANA RPM DYMÓW instrukcje użytkownika)	Sprawdzić: zatkanie komina/otwarcie drzwiczek paleniska, otwarcie zbiornika peletu, uszczelnienia, czystość bocznych kanałów dymowych, łącznik obsady gumy zatkany, nadmierna długość komina, niekorzystne warunki pogodowe, zatkany piec.
A08	Nieprawidłowe działanie wentylatora dymów.	Jeśli alarm będzie się powtarzał, skontaktować się z serwisem.
A09	Uszkodzona sonda dymów.	Jeśli alarm będzie się powtarzał, skontaktować się z serwisem.
SERWIS	Ostrzeżenie o konserwacji okresowej (niepowodujące zablokowania).	Gdy po włączeniu wyświetlany jest ten migający napis oznacza to, że upłynęła przewidziana do konserwacji ilość godzin pracy. Skontaktować się z centrum serwisowym.

12.11 ZEROWANIE ALARMU

Aby wyzerować alarm, należy przytrzymać wciśnięty przez kilka chwil przycisk 1 (ESC). Piec wykonuje kontrolę, aby określić czy przyczyna alarmu została zażegnana lub czy dalej jest ona obecna.

W pierwszym przypadku alarm zostanie ponownie wyświetlony, w drugim przypadku umiesci się na OFF.

Jeśli alarm będzie się utrzymywał, skontaktować się z centrum serwisowym.

13 CZYSZCZENIE ZWYKŁE

13.1 WSTĘP

Aby zachować trwałość pieca, okresowo czyścić piec zgodnie ze wskazówkami w paragrafach poniżej.

- Przewody do odprowadzania dymu (czopuch + kanał dymowy + nasada kominowa) powinny być zawsze czyste, wyszczotkowane i sprawdzone przez upoważnionego specjalistę zgodnie z obowiązującymi miejscowymi przepisami, instrukcjami producenta i wytycznymi Waszej firmy ubezpieczeniowej.
- W przypadku braku miejscowych przepisów i wytycznych firmy ubezpieczeniowej, raz w roku należy zlecić czyszczenie czopucha, kanału dymowego i nasady kominowej.
- Przynajmniej raz w roku należy też zlecić czyszczenie komory spalania i sprawdzić uszczelki, wyczyścić silniki i wentylatory i sprawdzić instalację elektryczną.



Te wszystkie czynności należy rozplanować przy współpracy z Serwisem technicznym z autoryzacją.

- Po dłuższym okresie nieużywania, przed włączeniem pieca należy sprawdzić, czy wylot dymu nie jest zatkany.

- Jeśli piec jest używany w sposób ciągły i intensywnie, cały system (w tym komin) należy czyścić i sprawdzać częściej.
- Przy wymianie uszkodzonych części zwrócić się o oryginalne części do autoryzowanego dystrybutora.

13.2 PRZED KAŻDYM ZAPALENIEM

Oczyścić ruszt paleniskowy z popiołu i z ewentualnych osadów, które mogłyby zatkać otwory wylotowe powietrza. W przypadku wyczerpania peletu w zbiorniku, może dojść do zakumulowania niespalonego peletu w ruszcie paleniskowym. Zawsze, przed każdym zapaleniem, opróżnić ruszt paleniskowy z resztek. Sprawdzić, czy zakumulowała się nadmierna ilość popiołu pod komorą rusztu, wskazane jest wykonanie jego zasysania w przypadku, gdy jego wysokość przekroczy 2 cm.



NALEŻY PAMIĘTAĆ, ŻE TYLKO CZYSTY I PRAWIDŁOWO WŁOŻONY MASZYNEK ZAPEWNIĄ ZAPŁON I OPTYMALNE DZIAŁANIE URZĄDZENIA NA PELLEK.

W celu skutecznego oczyszczenia rusztu paleniskowego, należy wyjąć go całkowicie z jego miejsca osadzenia i oczyścić dokładnie wszystkie otwory i kratę znajdującą się na jego dnie. Jeśli używa się peletu dobrej jakości, aby zapewnić optymalne warunki działania komponentu, zazwyczaj wystarcza użycie pędzelka.

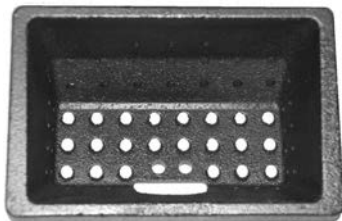

Fig. 31 - Przykład czystego kosza

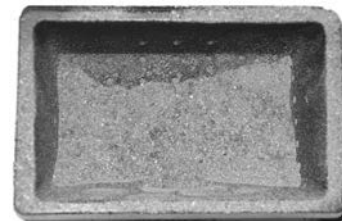

Fig. 32 - Przykład brudnego kosza

13.3 CZYSZCZENIE ZASOBNIKA POPIOŁU

Usunąć i opróżnić zasobnik popiołu "B". Oczyścić komorę z ewentualnych resztek popiołu, przed wprowadzeniem zasobnika. Aby określić częstotliwość czyszczenia zasobnika popiołu, pomoże Państwa doświadczenie i pelet dobrej jakości.

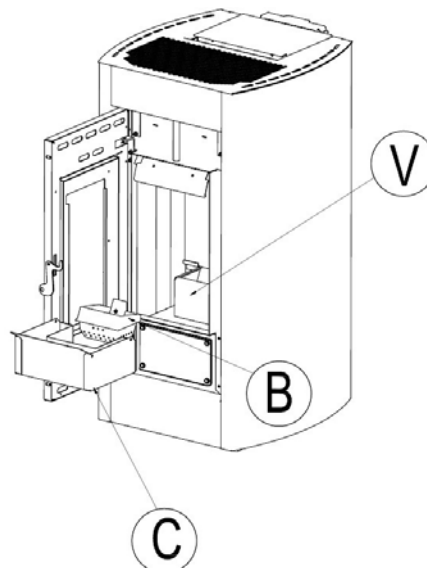

Fig. 33 - Czyszczenie

OPIS	Fig. 33
C	Zasobnik popiołu
B	Ruszt paleniskowy
V	Komora rusztu paleniskowego

13.4 CZYSZCZENIE ZBIORNIKA

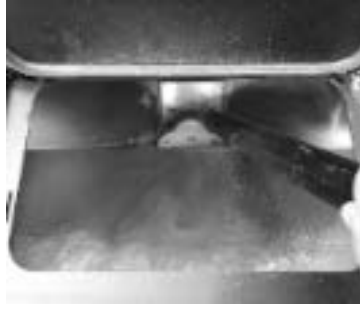

Fig. 34 - Czyszczenie zbiornika

Przy każdym dosypywaniu peletów należy sprawdzić, czy na dnie zbiornika nie ma miazgi/trocin czy innych odpadów. Jeśli występują należy je usunąć przy pomocy ssawy (patrz Fig. 34).

13.5 COROCZNE CZYSZCZENIE DYMOWYCH PRZEWODÓW RUROWYCH

Raz w roku szczotkami wyczyścić sadzę.

Czyszczenie należy zlecić wyspecjalizowanemu Monterowi Instalacji Grzewczych, który wyczyści czopuch, kanał dymowy i nasadę kominową, sprawdzając również ich sprawność oraz wydając pisemną deklarację bezpieczeństwa instalacji. Taką operację należy przeprowadzić przynajmniej raz w roku.

13.6 OGÓLNE CZYSZCZENIE

Do czyszczenia zewnętrznych i wewnętrznych części pieca nie należy używać wełny stalowej, kwasu solnego lub innych produktów żrących i ściernych.

13.7 CZYSZCZENIE CZĘŚCI Z POMALOWANEGO METALU

Do czyszczenia części z pomalowanego metalu używać miękkiej ściereczki. Nigdy nie używać środków odtłuszczających, takich jak alkohol, rozcieńczalnik, aceton, benzen, ponieważ nieodwracalnie uszkadzają farbę.

13.8 CZYSZCZENIE CZĘŚCI Z MAJOLIKI I KAMIENIA

Powłokę zewnętrzną niektórych modeli pieców wykonano z majoliki lub kamienia. Są to prace wykonane ręcznie i jako takie może nieuchronnie zawierać pęknięcia, punkty, cienie.

Do czyszczenia majoliki lub kamienia używać miękkiej i suchej ściereczki. Jeśli używasz detergentu, przedostanie się on przez pęknięcia, podkreślając ich obecność.

13.9 WYMIANA USZCZELEK

Jeśli uszczelki drzwiczek ogniowych, zbiornika i komory spalin uległyby zniszczeniu, należy zlecić ich wymianę autoryzowanemu technikowi, aby zapewnić dobre działanie pieca.



Używać tylko oryginalnych części zamiennych.

13.10 CZYSZCZENIE SZKŁA

Ceramika szklana drzwiczek ogniowych jest odporna na działanie temperatury 700°C, ale nie na skoki temperatury. Ewentualne czyszczenie wyrobami do szkła dostępnymi w handlu może nastąpić na zimnym szkło, aby uniknąć jego wybuchu.



Wskazane jest, aby szkło drzwiczek ogniowych czyścić codziennie!

13.11 WYŁĄCZENIE Z UŻYTKU (NA KONIEC SEZONU)

Na koniec każdego sezonu, przed wyłączeniem pieca, należy usunąć ze zbiornika wszystkie pelety za pomocą odkurzacza z długim przewodem ssawnym.

Wskazane jest, aby usunąć niewykorzystane pelety ze zbiornika, ponieważ mogą wchłonąć wilgoć, odłączyć wszystkie przewody

powietrza do spalania, które mogą doprowadzić wilgoć do komory spalania, ale przede wszystkim poprosić wyspecjalizowanego technika o odnowienie farby wewnątrz komory spalania z użyciem specjalnych farb silikonowych w sprayu (dostępne w każdym sklepie lub punkcie serwisowym) w trakcie niezbędnych czynności corocznej planowej konserwacji na koniec sezonu. W ten sposób farba ochroni wewnętrzne części komory spalania, blokując jakikolwiek proces utleniania.

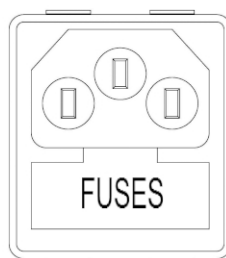

Fig. 35 - Drzwiczki z bezpiecznikami do wyjęcia

W okresie wyłączenia z użytku urządzenie musi być odłączone od sieci elektrycznej. Dla zwiększenia bezpieczeństwa, szczególnie w przypadku obecności dzieci, zaleca się wyjęcie przewodu zasilającego.

Jeżeli podczas ponownego włączania, wyświetlacz panelu sterowniczego nie włącza się, oznacza to, że może się okazać konieczna wymiana bezpiecznika.

Z tyłu pieca, przy gniazdku zasilania, znajduje się skrzynka z bezpiecznikami. Po odłączeniu wtyczek z gniazda elektrycznego, przy użyciu śrubokrętu otworzyć pokrywę wnęki z bezpiecznikami i w razie potrzeby wymienić je (3,15 A opóźniony) - prace może wykonywać tylko upoważniony i wykwalifikowany technik.

13.12 KONTROLA KOMPONENTÓW WEWNĘTRZNYCH



UWAGA!

Kontrole komponentów wewnętrznych elektromechanicznych musi być wykonywana jedynie przez wykwalifikowany personel, mający wiedzę techniczną w zakresie spalania i elektryczności.

Zaleca się wykonanie tej okresowej konserwacji corocznie (z umową zaprogramowanego serwisu), koncentruje się ona na kontroli wzrokowej i działania komponentów wewnętrznych. Poniżej podsumowuje się czynności kontrolne i/lub konserwacji niezbędne dla prawidłowego działania produktu.

	CZĘŚCI/OKRES	1 dzień	2-3 DNI	7 DNI	1 ROK
W GESTII KLIENTA	Ruszt paleniskowy	X			
	komoraPopielnik **			X	
	Szyba		X		
W GESTII WYKWALIFIKOWANEGO TECHNIKA	Wymiennik górny				X
	Wymiennik dolny				X
	Kanał dymowy				X
	Uszczelki drzwi				X
	Funkcja zamykania drzwi				X

** UŻYWAJĄC PELETU NISKIEJ JAKOŚCI NALEŻY ZWIĘKSZYĆ CZĘSTOTLIWOŚĆ CZYSZCZENIA.

14 NIEPRAWIDŁOWOŚCI

14.1 ROZWIĄZYWANIE PROBLEMÓW





















Przed przetestowaniem i/lub pracą autoryzowanego technika technik powinien sprawdzić, czy parametry karty elektronicznej są zgodne z posiadaną tabelą odniesienia.



W razie wątpliwości dotyczących korzystania z pieca, ZAWSZE wezwać autoryzowanego technika, aby uniknąć nieodwracalnych szkód!

PROBLEM	PRZYCZYNA	ROZWIĄZANIE	CZYNNOŚĆ INTERWENCYJNA
Wyświetlacz kontrolny nie włącza się	Brak zasilania pieca	Sprawdzić, czy wtyczka jest w gniazdku prądu.	
	Bezpieczniki ochronne w gniazdku prądu są przepalone	Wymienić bezpieczniki ochronne w gniazdku prądu (3,15A-250V).	
	Wyświetlacz kontrolny wadliwy	Wymienić wyświetlacz kontrolny.	
	Kabel typu flat jest wadliwy	Wymieć kabel typu flat.	
	Karta elektroniczna wadliwa	Wymienić kartę elektroniczną.	
Pelety nie docierają do komory spalania.	Pusty zbiornik	Napełnić zbiornik.	
	Otwarte drzwi paleniska lub drzwiczki peletu	Zamknąć drzwi paleniska i drzwiczki peletu oraz sprawdzić, czy nie ma granulek peletu w pobliżu uszczelki.	
	Zatkany piec	Oczyścić komorę dymów	
	Ślimak jest zablokowany obcym przedmiotem (np. gwoździe)	Wyczyścić ślimaka.	
	Motoreduktor ślimaka jest zepsuty	Wymienić motoreduktor.	
	Sprawdzić nawyświetlaczu, czy nie ma alarmu "ALARM AKTYWNY"	Przegląd pieca.	

PROBLEM	PRZYCZYNA	ROZWIĄZANIE	CZYNNOŚĆ IN-TERWENCYJNA
Ogień gaśnie i piec się zatrzymuje	Pusty zbiornik	Napełnić zbiornik.	
	Ślimak jest za-blokowany obcym przedmiotem (np. gwoździe)	Wyczyścić ślimaka.	
	Złej jakości pelety	Wypróbować inne pelety	
	Wartość załadunku peletów zbyt niska "faza 1"	Wyregulować ilość peletów.	
	Sprawdzić na wyświetlaczu, czy nie ma alarmu "ALARM AKTYWNY"	Przeгляд pieca.	
Płomienie są słabe i pomarańczowe, pelety nie palą się prawidłowo i szkło zabrudzone na czarno	Niedostateczne powietrze spalania	Sprawdzić poniższe pozycje: wszelkie przeszkody na wlocie powietrza do spalania z tyłu lub pod piecem; zablokowane otwory ruszt paleniskowego i/lub miejsca na ruszt paleniskowy z nadmiernym popiołu; zlecić czyszczenie łopatek odciągu samego ślimaka. (patrz ZMIANA RPM DYMÓW instrukcje użytkowania)	
	Zatkany wylot	Komin jest zatkany częściowo lub całkowicie. Wezwać Wyspecjalizowanego Montera Instalacji Grzewczych i zlecić mu kontrolę nasady kominowej pieca. Natychmiast wyczyścić.	
	Zatkany piec.	Wyczyścić piec wewnątrz.	
	Odciąg dymu uszkodzony	Pelety mogą się palić również na skutek podciśnienia kanału dymowego bez pomocy odciągu. Natychmiast wymienić odciąg dymu. Włączanie pieca bez odciągu dymu może być szkodliwe dla zdrowia.	
Wentylator wymiennika dalej pracuje nawet po ostygnięciu pieca	Sonda temperatury dymu wadliwa	Wymienić sondę dymu.	
	Karta elektroniczna wadliwa	Wymienić kartę elektroniczną.	
Popiół wokół pieca	Wadliwe lub uszkodzone uszczelki drzwi	Wymienić uszczelki.	
	Nieszczelne przewody czopucha	Wezwać Wyspecjalizowanego Montera Instalacji Grzewczych, który natychmiast uszczelni złączki silikonem do wysokiej temperatury i/ lub wymieni przewody na inne, zgodne z obowiązującymi przepisami. Nieszczelne kanały dymowe mogą szkodzić zdrowiu.	
Piec na maksymalnej mocy, ale nie ogrzewa	Osiągnięto temperaturę otoczenia	Piec ustawia się na minimum. Podnieść żądaną temperaturę otoczenia.	

PROBLEM	PRZYCZYNA	ROZWIĄZANIE	CZYNNOŚĆ INTERWENCYJNA
Piec działa normalnie, a na wyświetlaczu wskazano "Przegrzanie Spalin"	Osiągnięto temperaturę graniczną wylotu dymu	Piec ustawia się na minimum. NIE MA PROBLEMU!	
Czopuch pieca generuje skropliny	Temperatura dymów niska	Sprawdzić, czy kanał dymowy nie jest zatkany	
		Zwiększyć zmniejszoną moc pieca (spadek peletu i obrotów wentylatora)	
		Zainstalować zbiorniczek do zbierania skroplin	
Piec pracuje i na wyświetlaczu "SERVICE"	Ostrzeżenie o okresowej kontroli (nieblokujące)	Gdy po włączeniu wyświetlany jest ten migający napis oznacza to, że upłynęły godziny pracy wstępnie ustawione przed konserwacją. Skontaktować się z centrum serwisowym.	

15 WYMOGI W ZAKRESIE INFORMACJI DOTYCZĄCE MIEJSCOWYCH OGRZEWACZY POMIESZCZEŃ NA PALIWA STAŁE ZGODNIE Z ROZPORZĄDZENIEM (UE) 2015/1185 I 2015/1186 (KARTA PRODUKTU)

Producent	CADEL srl - Via Foresto Sud 7 - 31025 Santa Lucia di Piave (TV) - Italy		
Marka: identyfikator modelu	CADEL: KRIS33 - 9kW - SHELL3 UP - SHELL3 PS FREEPOINT: BREEZE AIRTIGHT		
Opis	Piec na pellet		
Funkcja ogrzewania pośredniego	Nie		
Bezpośrednia moc cieplna	9,1 kW		
Pośrednia moc cieplna	- kW		
Ustawodawstwo odniesienia	EN 14785		
Jednostka notyfikowana	KIWA S.p.a.N.0476		
Paliwo zalecane (tylko jedno)	Drewno prasowane o wilgotności < 12 %	TAK	
	Polana drewna o wilgotności ≤ 25 %	NIE	
	Inna biomasa drzewna	NIE	
η _s		85	%
EEl		125	-
Klasa efektywności energetycznej (skala A++ do G)		A+	
Emisje z miejscowych ogrzewaczy pomieszczeń przy nominalnej mocy cieplnej	PM (al 13% O ₂)	12,1	mg/Nm ³
	OGC (al 13% O ₂)	2,1	mg/Nm ³
	CO (al 13% O ₂)	63	mg/Nm ³
	NO _x (al 13% O ₂)	139	mg/Nm ³
Emisje z miejscowych ogrzewaczy pomieszczeń przy minimalnej mocy cieplnej <i>Wymagane tylko w przypadku gdy stosowane są współczynniki korekcji F(2) lub F(3)</i>	PM (al 13% O ₂)	19,3	mg/Nm ³
	OGC (al 13% O ₂)	3,9	mg/Nm ³
	CO (al 13% O ₂)	274	mg/Nm ³
	NO _x (al 13% O ₂)	104	mg/Nm ³
Moc cieplna	Nominalna moc cieplna (P _{nom})	9,1	kW
	Minimalna moc cieplna (orientacyjna) (P _{min})	2,4	kW
Sprawność użytkowa (wartość opałowa w stanie roboczym)	Sprawność użytkowa przy nominalnej mocy cieplnej (η _{th,nom})	88,7	%
	Sprawność użytkowa przy minimalnej mocy cieplnej (orientacyjna) (η _{th,min})	92,9	%
Zużycie energii elektrycznej na potrzeby własne	Przy nominalnej mocy cieplnej (el _{max})	0,077	kW
	Przy minimalnej mocy cieplnej (el _{min})	0,012	kW
	W trybie czuwania (el _{sb})	0,002	kW
Rodzaj mocy cieplnej/regulacja temperatury w pomieszczeniu (należy wybrać jedną opcję)	Jednostopniowa moc cieplna bez regulacji temperatury w pomieszczeniu	NIE	
	Co najmniej dwa ręczne stopnie bez regulacji temperatury w pomieszczeniu	NIE	
	Mechaniczna regulacja temperatury w pomieszczeniu za pomocą termostatu	NIE	
	Elektroniczna regulacja temperatury w pomieszczeniu i sterownik dobowy	NIE	
	Elektroniczna regulacja temperatury w pomieszczeniu i sterownik tygodniowy	TAK	
Inne opcje regulacji (można wybrać kilka)	Regulacja temperatury w pomieszczeniu z wykrywaniem obecności	NIE	
	Regulacja temperatury w pomieszczeniu z wykrywaniem obecności	NIE	
	Opcja regulacji na odległość	NIE	
Zapotrzebowanie na energię stałego płomienia pilotującego	Zapotrzebowanie na energię płomienia pilotującego (o ile dotyczy) (P _{pilot})	N.D.	kW

Należy przestrzegać środków ostrożności dotyczących instalacji, montażu, użytkowania i konserwacji podanych w niniejszej instrukcji oraz obowiązujących przepisów krajowych i lokalnych.

Data wprowadzenia: 30.11.2021	Legal Representative	 <p>CADEL s.r.l. Via Foresto Sud, 7 - 31025 SANTA LUCIA DI PIAVE (TV) Tel. 0438 738969 - Fax 0438 73343 Partita IVA 03281180265 R.E.A. TV 227665 - Reg. Soc. Trib. TV 185949</p>
-------------------------------	----------------------	--

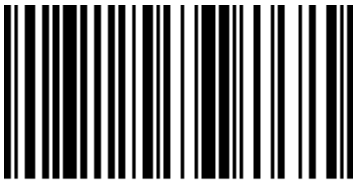

89022036A

Rev. 00 - 2022

CADEL srl
31025 S. Lucia di Piave - TV
Via Foresto sud, 7 - Italy
Tel. +39.0438.738669
Fax +39.0438.73343

www.cadelsrl.com
www.free-point.it
www.pegasoheating.com