

# INSTRUKCJA OBSŁUGI DLA UŻYTKOWNIKA

Hydro pelletowy piec



©2020 CADEL srl | All rights reserved - Tutti i diritti riservati

**IDRO PRINCE<sup>3</sup> 12-16-23-23H<sub>2</sub>O-30-30H<sub>2</sub>O -  
IDRO RIVER<sup>3</sup> 16-23-23H<sub>2</sub>O - AQUOS<sup>3</sup> 16-23-23H<sub>2</sub>O -  
IDRON 16-22 AIRTIGHT - MIRA 16-22 - TESIS 16-23 AIRTIGHT  
- HIDROFIRE 22.8 - MAYA<sup>3</sup> 16-24**

# WYMOGI W ZAKRESIE INFORMACJI DOTYCZĄCE MIEJSCOWYCH OGRZEWACZY POMIESZCZEŃ NA PALIWA STAŁE ZGODNIE Z ROZPORZĄDZENIEM (UE) 2015/1185 I

Producent	CADEL srl - Via Foresto Sud 7 - 31025 Santa Lucia di Piave (TV) - Italy		
Marka: identyfikator modelu	CADEL: AQUOS3 16 -IDRO RIVER3 16- MAYA3 16- IDRO PRINCE3 16 FREEPOINT: TESIS 16 AT PEGASO: MIRA 16		
Opis	Piec na pellet		
Funkcja ogrzewania pośredniego	TAK		
Bezpośrednia moc cieplna	3,3 kW		
Pośrednia moc cieplna	12,9 kW		
Ustawodawstwo odniesienia	EN 14785		
Jednostka notyfikowana	KIWA CERMET ITALIA S.P.A.(N.B.0476)		
Paliwo zalecane (tylko jedno)	Drewno prasowane o wilgotności < 12 %	TAK	
	Polana drewna o wilgotności ≤ 25 %	NIE	
	Inna biomasa drzewna	NIE	
$\eta_s$		82	%
EEL		124	-
Klasa efektywności energetycznej (skala A++ do G)		A+	
Emisje z miejscowych ogrzewaczy pomieszczeń przy nominalnej mocy cieplnej	PM (al 13% O <sub>2</sub> )	19	mg/Nm <sup>3</sup>
	OGC (al 13% O <sub>2</sub> )	2,2	mg/Nm <sup>3</sup>
	CO (al 13% O <sub>2</sub> )	74	mg/Nm <sup>3</sup>
	NO <sub>x</sub> (al 13% O <sub>2</sub> )	109	mg/Nm <sup>3</sup>
Emisje z miejscowych ogrzewaczy pomieszczeń przy minimalnej mocy cieplnej <i>Wymagane tylko w przypadku gdy stosowane są współczynniki korekcji F(2) lub F(3)</i>	PM (al 13% O <sub>2</sub> )	28	mg/Nm <sup>3</sup>
	OGC (al 13% O <sub>2</sub> )	7,7	mg/Nm <sup>3</sup>
	CO (al 13% O <sub>2</sub> )	138	mg/Nm <sup>3</sup>
	NO <sub>x</sub> (al 13% O <sub>2</sub> )	133	mg/Nm <sup>3</sup>
Moc cieplna	Nominalna moc cieplna (P <sub>nom</sub> )	16,2	kW
	Minimalna moc cieplna (orientacyjna) (P <sub>min</sub> )	4,7	kW
Sprawność użytkowa (wartość opałowa w stanie roboczym)	Sprawność użytkowa przy nominalnej mocy cieplnej ( $\eta_{th, nom}$ )	93,3	%
	Sprawność użytkowa przy minimalnej mocy cieplnej (orientacyjna) ( $\eta_{th, min}$ )	96,5	%
Zużycie energii elektrycznej na potrzeby własne	Przy nominalnej mocy cieplnej (el <sub>max</sub> )	0,115	kW
	Przy minimalnej mocy cieplnej (el <sub>min</sub> )	0,060	kW
	W trybie czuwania (el <sub>sp</sub> )	0,004	kW
Rodzaj mocy cieplnej/regulacja temperatury w pomieszczeniu (należy wybrać jedną opcję)	Jednostopniowa moc cieplna bez regulacji temperatury w pomieszczeniu	NIE	
	Co najmniej dwa ręczne stopnie bez regulacji temperatury w pomieszczeniu	NIE	
	Mechaniczna regulacja temperatury w pomieszczeniu za pomocą termostatu	NIE	
	Elektroniczna regulacja temperatury w pomieszczeniu	NIE	
	Elektroniczna regulacja temperatury w pomieszczeniu i sterownik dobowy	NIE	
	Elektroniczna regulacja temperatury w pomieszczeniu i sterownik tygodniowy	TAK	
Inne opcje regulacji (można wybrać kilka)	Regulacja temperatury w pomieszczeniu z wykrywaniem obecności	NIE	
	Regulacja temperatury w pomieszczeniu z wykrywaniem obecności	NIE	
	Opcja regulacji na odległość	NIE	
Zapotrzebowanie na energię stałego płomienia pilotującego	Zapotrzebowanie na energię płomienia pilotującego (o ile dotyczy) (P <sub>pilot</sub> )	N.D.	kW
<b>Należy przestrzegać środków ostrożności dotyczących instalacji, montażu, użytkowania i konserwacji podanych w niniejszej instrukcji oraz obowiązujących przepisów krajowych i lokalnych.</b>			
Data wprowadzenia: 18.11.2021	Legal Representative	<b>CADEL s.r.l.</b> Via Foresto Sud, 7 - 31025 SANTA LUCIA DI PIAVE (TV) Tel. 0438 738869 - Fax 0438 73343 Partita IVA 03261180265 R.E.A. - TV 227665 - Reg. Soc. Trib. TV 185949	

# WYMOGI W ZAKRESIE INFORMACJI DOTYCZĄCE MIEJSCOWYCH OGRZEWACZY POMIESZCZEŃ NA PALIWA STAŁE ZGODNIE Z ROZPORZĄDZENIEM (UE) 2015/1185 I

Producent	CADEL srl - Via Foresto Sud 7 - 31025 Santa Lucia di Piave (TV) - Italy		
Marka: identyfikator modelu	CADEL: AQUOS3 23 - IDRO RIVER3 23- MAYA24- IDRO PRINCE3 23 FREEPOINT: TESIS 23 AIRTIGHT PEGASO: MIRA 22		
Opis	Piec na pellet		
Funkcja ogrzewania pośredniego	TAK		
Bezpośrednia moc cieplna	4,1 kW		
Pośrednia moc cieplna	18,7 kW		
Ustawodawstwo odniesienia	EN 14785		
Jednostka notyfikowana	KIWA CERMET ITALIA S.P.A.(N.B.0476)		
Paliwo zalecane (tylko jedno)	Drewno prasowane o wilgotności < 12 %	TAK	
	Polana drewna o wilgotności ≤ 25 %	NIE	
	Inna biomasa drzewna	NIE	
$\eta_s$		80	%
EEL		122	-
Klasa efektywności energetycznej (skala A++ do G)		A+	
Emisje z miejscowych ogrzewaczy pomieszczeń przy nominalnej mocy cieplnej	PM (al 13% O <sub>2</sub> )	19	mg/Nm <sup>3</sup>
	OGC (al 13% O <sub>2</sub> )	3	mg/Nm <sup>3</sup>
	CO (al 13% O <sub>2</sub> )	169	mg/Nm <sup>3</sup>
	NO <sub>x</sub> (al 13% O <sub>2</sub> )	114	mg/Nm <sup>3</sup>
Emisje z miejscowych ogrzewaczy pomieszczeń przy minimalnej mocy cieplnej <i>Wymagane tylko w przypadku gdy stosowane są współczynniki korekcji F(2) lub F(3)</i>	PM (al 13% O <sub>2</sub> )	28	mg/Nm <sup>3</sup>
	OGC (al 13% O <sub>2</sub> )	7,7	mg/Nm <sup>3</sup>
	CO (al 13% O <sub>2</sub> )	138	mg/Nm <sup>3</sup>
	NO <sub>x</sub> (al 13% O <sub>2</sub> )	133	mg/Nm <sup>3</sup>
Moc cieplna	Nominalna moc cieplna (P <sub>nom</sub> )	22,8	kW
	Minimalna moc cieplna (orientacyjna) (P <sub>min</sub> )	4,7	kW
Sprawność użytkowa (wartość opałowa w stanie roboczym)	Sprawność użytkowa przy nominalnej mocy cieplnej ( $\eta_{th, nom}$ )	91,3	%
	Sprawność użytkowa przy minimalnej mocy cieplnej (orientacyjna) ( $\eta_{th, min}$ )	96,5	%
Zużycie energii elektrycznej na potrzeby własne	Przy nominalnej mocy cieplnej (el <sub>max</sub> )	0,115	kW
	Przy minimalnej mocy cieplnej (el <sub>min</sub> )	0,060	kW
	W trybie czuwania (el <sub>sp</sub> )	0,004	kW
Rodzaj mocy cieplnej/regulacja temperatury w pomieszczeniu (należy wybrać jedną opcję)	Jednostopniowa moc cieplna bez regulacji temperatury w pomieszczeniu	NIE	
	Co najmniej dwa ręczne stopnie bez regulacji temperatury w pomieszczeniu	NIE	
	Mechaniczna regulacja temperatury w pomieszczeniu za pomocą termostatu	NIE	
	Elektroniczna regulacja temperatury w pomieszczeniu	NIE	
	Elektroniczna regulacja temperatury w pomieszczeniu i sterownik dobowy	NIE	
	Elektroniczna regulacja temperatury w pomieszczeniu i sterownik tygodniowy	TAK	
Inne opcje regulacji (można wybrać kilka)	Regulacja temperatury w pomieszczeniu z wykrywaniem obecności	NIE	
	Regulacja temperatury w pomieszczeniu z wykrywaniem obecności	NIE	
	Opcja regulacji na odległość	NIE	
Zapotrzebowanie na energię stałego płomienia pilotującego	Zapotrzebowanie na energię płomienia pilotującego (o ile dotyczy) (P <sub>pilot</sub> )	N.D.	kW
<b>Należy przestrzegać środków ostrożności dotyczących instalacji, montażu, użytkowania i konserwacji podanych w niniejszej instrukcji oraz obowiązujących przepisów krajowych i lokalnych.</b>			
Data wprowadzenia: 18.11.2021	Legal Representative	<b>CADEL s.r.l.</b> Via Foresto Sud, 7 - 31025 SANTA LUCIA DI PIAVE (TV) Tel. 0438 738869 - Fax 0438 73343 Partita IVA 03281180265 R.E.A. TV 227665 - Reg. Soc. Trib. TV 185949	

# WYMOGI W ZAKRESIE INFORMACJI DOTYCZĄCE MIEJSCOWYCH OGRZEWACZY POMIESZCZEŃ NA PALIWA STAŁE ZGODNIE Z ROZPORZĄDZENIEM (UE) 2015/1185 I

Producent	<b>CADEL srl - Via Foresto Sud 7 - 31025 Santa Lucia di Piave (TV) - Italy</b>		
Marka: identyfikator modelu	CADEL: IDRO PRINCE3 12 FREEPOINT: PEGASO:		
Opis	<b>Piec na pellet</b>		
Funkcja ogrzewania pośredniego	<b>TAK</b>		
Bezpośrednia moc cieplna	<b>1,6 kW</b>		
Pośrednia moc cieplna	<b>10,2 kW</b>		
Ustawodawstwo odniesienia	<b>EN 14785</b>		
Jednostka notyfikowana	<b>KIWA CERMET ITALIA S.P.A.(N.B.0476)</b>		
Paliwo zalecane (tylko jedno)	Drewno prasowane o wilgotności < 12 %	<b>TAK</b>	
	Polana drewna o wilgotności ≤ 25 %	<b>NIE</b>	
	Inna biomasa drzewna	<b>NIE</b>	
$\eta_s$		<b>80</b>	%
EEL		<b>122</b>	-
Klasa efektywności energetycznej (skala A++ do G)		<b>A+</b>	
Emisje z miejscowych ogrzewaczy pomieszczeń przy nominalnej mocy cieplnej	PM (al 13% O <sub>2</sub> )	<b>18</b>	mg/Nm <sup>3</sup>
	OGC (al 13% O <sub>2</sub> )	<b>2</b>	mg/Nm <sup>3</sup>
	CO (al 13% O <sub>2</sub> )	<b>35</b>	mg/Nm <sup>3</sup>
	NO <sub>x</sub> (al 13% O <sub>2</sub> )	<b>109</b>	mg/Nm <sup>3</sup>
Emisje z miejscowych ogrzewaczy pomieszczeń przy minimalnej mocy cieplnej <i>Wymagane tylko w przypadku gdy stosowane są współczynniki korekcji F(2) lub F(3)</i>	PM (al 13% O <sub>2</sub> )	<b>23</b>	mg/Nm <sup>3</sup>
	OGC (al 13% O <sub>2</sub> )	<b>12</b>	mg/Nm <sup>3</sup>
	CO (al 13% O <sub>2</sub> )	<b>475</b>	mg/Nm <sup>3</sup>
	NO <sub>x</sub> (al 13% O <sub>2</sub> )	<b>75</b>	mg/Nm <sup>3</sup>
Moc cieplna	Nominalna moc cieplna (P <sub>nom</sub> )	<b>11,8</b>	kW
	Minimalna moc cieplna (orientacyjna) (P <sub>min</sub> )	<b>3,2</b>	kW
Sprawność użytkowa (wartość opałowa w stanie roboczym)	Sprawność użytkowa przy nominalnej mocy cieplnej ( $\eta_{th, nom}$ )	<b>91,8</b>	%
	Sprawność użytkowa przy minimalnej mocy cieplnej (orientacyjna) ( $\eta_{th, min}$ )	<b>92,4</b>	%
Zużycie energii elektrycznej na potrzeby własne	Przy nominalnej mocy cieplnej (el <sub>max</sub> )	<b>0,075</b>	kW
	Przy minimalnej mocy cieplnej (el <sub>min</sub> )	<b>0,060</b>	kW
	W trybie czuwania (el <sub>sp</sub> )	<b>0,004</b>	kW
Rodzaj mocy cieplnej/regulacja temperatury w pomieszczeniu (należy wybrać jedną opcję)	Jednostopniowa moc cieplna bez regulacji temperatury w pomieszczeniu	<b>NIE</b>	
	Co najmniej dwa ręczne stopnie bez regulacji temperatury w pomieszczeniu	<b>NIE</b>	
	Mechaniczna regulacja temperatury w pomieszczeniu za pomocą termostatu	<b>NIE</b>	
	Elektroniczna regulacja temperatury w pomieszczeniu	<b>NIE</b>	
	Elektroniczna regulacja temperatury w pomieszczeniu i sterownik dobowy	<b>NIE</b>	
	Elektroniczna regulacja temperatury w pomieszczeniu i sterownik tygodniowy	<b>TAK</b>	
Inne opcje regulacji (można wybrać kilka)	Regulacja temperatury w pomieszczeniu z wykrywaniem obecności	<b>NIE</b>	
	Regulacja temperatury w pomieszczeniu z wykrywaniem obecności	<b>NIE</b>	
	Opcja regulacji na odległość	<b>NIE</b>	
Zapotrzebowanie na energię stałego płomienia pilotującego	Zapotrzebowanie na energię płomienia pilotującego (o ile dotyczy) (P <sub>pilot</sub> )	<b>N.D.</b>	kW
<b>Należy przestrzegać środków ostrożności dotyczących instalacji, montażu, użytkowania i konserwacji podanych w niniejszej instrukcji oraz obowiązujących przepisów krajowych i lokalnych.</b>			
Data wprowadzenia: 18.11.2021	Legal Representative	<b>CADEL s.r.l.</b> Via Foresto Sud, 7 - 31025 SANTA LUCIA DI PIAVE (TV) Tel. 0438 738669 - Fax 0438 73343 Partita IVA 03202180265 R.E.A. TV 227665 - Reg. Soc. Trib. TV 185949	

# WYMOGI W ZAKRESIE INFORMACJI DOTYCZĄCE MIEJSCOWYCH OGRZEWACZY POMIESZCZEŃ NA PALIWA STAŁE ZGODNIE Z ROZPORZĄDZENIEM (UE) 2015/1185 I

Producent	CADEL srl - Via Foresto Sud 7 - 31025 Santa Lucia di Piave (TV) - Italy		
Marka: identyfikator modelu	CADEL: IDRO PRINCE 30		
Opis	Piec na pellet		
Funkcja ogrzewania pośredniego	Tak		
Bezpośrednia moc cieplna	1,7 kW		
Pośrednia moc cieplna	26,9 kW		
Ustawodawstwo odniesienia	EN 14785		
Jednostka notyfikowana	KIWA CERMET ITALIA S.P.A.(N.B.0476)		
Paliwo zalecane (tylko jedno)	Drewno prasowane o wilgotności < 12 %	TAK	
	Polana drewna o wilgotności ≤ 25 %	NIE	
	Inna biomasa drzewna	NIE	
$\eta_s$		83	%
EEl		125	-
Klasa efektywności energetycznej (skala A++ do G)		A+	
Emisje z miejscowych ogrzewaczy pomieszczeń przy nominalnej mocy cieplnej	PM (al 13% O <sub>2</sub> )	18	mg/Nm <sup>3</sup>
	OGC (al 13% O <sub>2</sub> )	2	mg/Nm <sup>3</sup>
	CO (al 13% O <sub>2</sub> )	104	mg/Nm <sup>3</sup>
	NO <sub>x</sub> (al 13% O <sub>2</sub> )	127	mg/Nm <sup>3</sup>
Emisje z miejscowych ogrzewaczy pomieszczeń przy minimalnej mocy cieplnej <i>Wymagane tylko w przypadku gdy stosowane są współczynniki korekcji F(2) lub F(3)</i>	PM (al 13% O <sub>2</sub> )	21	mg/Nm <sup>3</sup>
	OGC (al 13% O <sub>2</sub> )	6	mg/Nm <sup>3</sup>
	CO (al 13% O <sub>2</sub> )	223	mg/Nm <sup>3</sup>
	NO <sub>x</sub> (al 13% O <sub>2</sub> )	98,6	mg/Nm <sup>3</sup>
Moc cieplna	Nominalna moc cieplna (P <sub>nom</sub> )	28,6	kW
	Minimalna moc cieplna (orientacyjna) (P <sub>min</sub> )	7,7	kW
Sprawność użytkowa (wartość opałowa w stanie roboczym)	Sprawność użytkowa przy nominalnej mocy cieplnej ( $\eta_{th, nom}$ )	93,6	%
	Sprawność użytkowa przy minimalnej mocy cieplnej (orientacyjna) ( $\eta_{th, min}$ )	94,7	%
Zużycie energii elektrycznej na potrzeby własne	Przy nominalnej mocy cieplnej (el <sub>max</sub> )	0,115	kW
	Przy minimalnej mocy cieplnej (el <sub>min</sub> )	0,060	kW
	W trybie czuwania (el <sub>sb</sub> )	0,004	kW
Rodzaj mocy cieplnej/regulacja temperatury w pomieszczeniu (należy wybrać jedną opcję)	Jednostopniowa moc cieplna bez regulacji temperatury w pomieszczeniu	NIE	
	Co najmniej dwa ręczne stopnie bez regulacji temperatury w pomieszczeniu	NIE	
	Mechaniczna regulacja temperatury w pomieszczeniu za pomocą termostatu	NIE	
	Elektroniczna regulacja temperatury w pomieszczeniu	NIE	
	Elektroniczna regulacja temperatury w pomieszczeniu i sterownik dobowy	NIE	
	Elektroniczna regulacja temperatury w pomieszczeniu i sterownik tygodniowy	TAK	
Inne opcje regulacji (można wybrać kilka)	Regulacja temperatury w pomieszczeniu z wykrywaniem obecności	NIE	
	Regulacja temperatury w pomieszczeniu z wykrywaniem obecności	NIE	
	Opcja regulacji na odległość	NIE	
Zapotrzebowanie na energię stałego płomienia pilotującego	Zapotrzebowanie na energię płomienia pilotującego (o ile dotyczy) (P <sub>pilot</sub> )	N.D.	kW
<b>Należy przestrzegać środków ostrożności dotyczących instalacji, montażu, użytkowania i konserwacji podanych w niniejszej instrukcji oraz obowiązujących przepisów krajowych i lokalnych.</b>			
Data wprowadzenia: 18.11.2021	Legal Representative	<b>CADEL s.r.l.</b> Via Foresto Sud, 7 - 31025 SANTA LUCIA DI PIAVE (TV) Tel. 0438 738869 - Fax 0438 73343 Partita IVA 03202180265 R.E.A. TV 227665 - Reg. Soc. Trib. TV 185949	

89CD220020PL

## WAŻNE INFORMACJE DLA POPRAWNEJ UTYLIZACJI PRODUKTU

### WAŻNE INFORMACJE DLA POPRAWNEJ UTYLIZACJI PRODUKTU

Rozbórka i utylizacja pieca są wyłączną odpowiedzialnością właściciela, który powinien postępować zgodnie z przepisami obowiązującymi we własnym kraju w zakresie bezpieczeństwa i ochrony środowiska. Po zakończeniu okresu użytkowania produktu nie wolno wyrzucać razem z odpadami komunalnymi.

Należy go dostarczyć do specjalnego punktu zbiórki selektywnej odpadów upoważnionego przez władze lokalne lub do sprzedawcy zapewniającego taką usługę. Utylizacja produktu w sposób zróżnicowany pomaga zapobiec potencjalnym negatywnym skutkom dla środowiska i dla zdrowia wynikającym z nieodpowiedniej utylizacji i umożliwia odzyskiwanie materiałów, z których się składa w celu uzyskania znacznych oszczędności energii i zasobów.

Poniższa tabela i widok rozstrzelony, do którego się odnosi, przedstawiają główne elementy, które można znaleźć w urządzeniu oraz wskazówki dotyczące ich prawidłowego oddzielenia i utylizacji po zakończeniu okresu użytkowania.

Przede wszystkim należy oddzielić i oddać do punktów upoważnionych do tego typu działań części elektryczne i elektroniczne, zgodnie z dyrektywą WEEE 2012/19/UE i jej krajowymi transpozycjami.

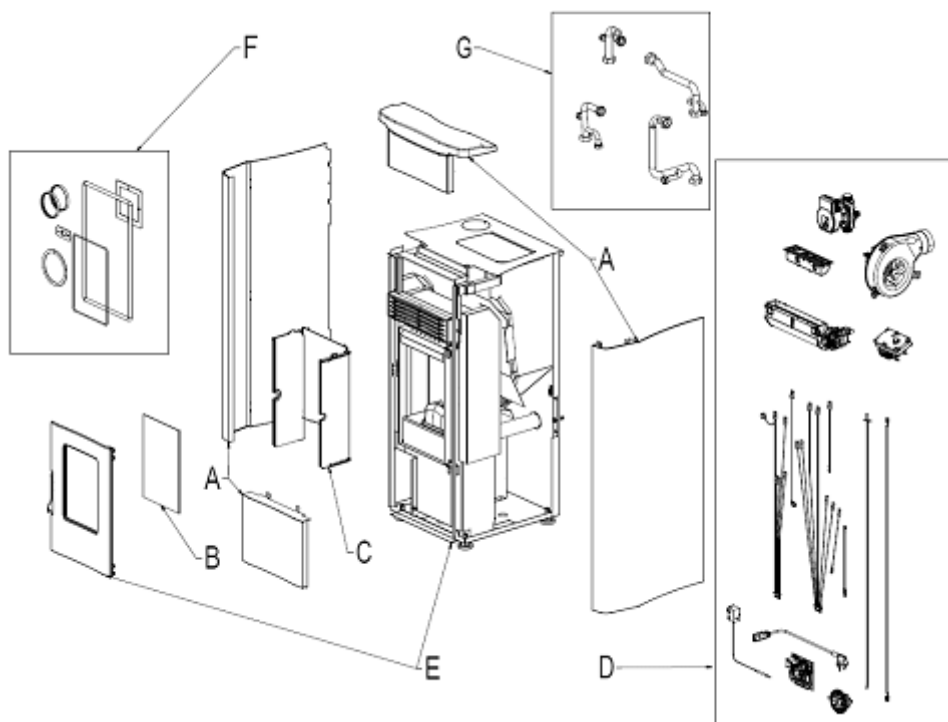

Rysunek







LEGENDA	JAK	CO
A. POWŁOKA ZEWNĘTRZNA	Jeśli występuje, zlikwidować oddzielnie, odpowiednio do materiałów składowych:	metal
		szkło
		płytki lub ceramika
		kamień
B. SZKŁO DRZWIOWE	Jeśli występuje, zlikwidować oddzielnie, odpowiednio do materiałów składowych:	Tworzywo szklano-ceramiczne (drzwiczki paleniska): usuwać jako odpad obojętny lub zmieszany
		Szkło hartowane (drzwiczki piekarnika): wyrzucić do pojemnika na szkło
C. POWŁOKA WEWNĘTRZNA	Jeśli występuje, zlikwidować oddzielnie, odpowiednio do materiałów składowych:	metal
		materiały ogniotrwałe
		płyty izolacyjne
		wermikulit
		materiały izolacyjne, wermikulit i materiały ogniotrwałe, które zetknęły się z płomieniem lub gazami spalinowymi (usuwać do odpadów zmieszanych)

LEGENDA	JAK	CO
D. ELEMENTY ELEKTRYCZNE I ELEKTRONICZNE	Utylizować oddzielnie w autoryzowanych punktach, zgodnie z dyrektywą WEEE 2012/19/EU i jej krajowymi transpozycjami.	Okablowanie, silniki, wentylatory, cyrkulatory, wyświetlacze, czujniki, świece zapłonowe, płytki elektroniczne, akumulatory
E. METALOWA KONSTRUKCJA	Utylizować oddzielnie, z metalem	-
F. ELEMENTY NIE NADAJĄCE SIĘ DO RECYKLINGU	Wyrzucić do odpadów zmieszanych	Np.: Uszczelki, węże gumowe, silikonowe lub włókniste, tworzywa sztuczne.
G. ELEMENTY HYDRAULICZNE	Przewody rurowe, zbiornik wyrównawczy, zawory. Jeśli występują, zlikwidować oddzielnie, odpowiednio do materiałów składowych:	miedź
		mosiądz
		stal
		inne materiały

## INSTRUKCJE DOTYCZĄCE LIKWIDACJI OPAKOWANIA

Z materiałem opakowaniowym urządzenia należy obchodzić się prawidłowo, aby, jeśli jest to możliwe, ułatwić jego zbieranie, ponowne użycie, odzysk i recykling.

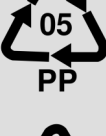
W poniższej tabeli znajduje się lista możliwych elementów opakowania oraz odpowiednie instrukcje do ich likwidacji.

OPIS	KOD MATERIAŁU	SYMBOL	WSKAZANIA DOTYCZĄCE ZBIERANIA
- DREWNIANA PODSTAWA - DREWNIANA SKRZYŃKA KRATOWA - DREWNIANA PALETA	DREWNO FOR 50		SELEKTYWNA Zbiórka
			DREWNO
			Sprawdzić w odpowiednim urzędzie, jak dostarczyć takie opakowanie do punktu selektywnej zbiórki.
- TEKSTUROWE PUDEŁKO - TEKSTUROWY NAROŻNIK - TEKSTUROWY ARKUSZ	TEKTURA FALISTA PAP 20		SELEKTYWNA Zbiórka
			PAPIER
			Sprawdzić przepisy odpowiednich urzędów
- WOREK NA URZĄDZENIE - TOREBKA NA AKCESORIA - FOLIA PEŃCZERZYKOWA - ARKUSZ OCHRONNY - ETYKIETY	POLIETYLEN LD PE-04		SELEKTYWNA Zbiórka
			TWORZYWO SZTUCZNE
			Sprawdzić przepisy odpowiednich urzędów
- POLISTYREN - CHRUPKI	POLISTYREN PS 06		SELEKTYWNA Zbiórka
			TWORZYWO SZTUCZNE
			Sprawdzić przepisy odpowiednich urzędów
- TAŚMA SPINAJĄCA - TAŚMA KLEJĄCA	POLIPROPYLEN PP 5 POLIESTROWE PET 01		SELEKTYWNA Zbiórka
			TWORZYWO SZTUCZNE
			Sprawdzić przepisy odpowiednich urzędów.
- ŁĄCZNIKI GWINTOWE - SPINKI DO TAŚMY - OPRAWA MOCUJĄCA	ŻELAZO FE 40		SELEKTYWNA Zbiórka
			METAL
			Sprawdzić w odpowiednim urzędzie, jak dostarczyć takie opakowanie do punktu selektywnej zbiórki.

## SPIS TREŚCI

<b>1</b>	<b>SYMBOLE W INSTRUKCJI</b> .....	<b>3</b>
<b>2</b>	<b>SZANOWNY KLIENCIE</b> .....	<b>3</b>
<b>3</b>	<b>OSTRZEŻENIA</b> .....	<b>3</b>
<b>4</b>	<b>WYMAGANIA DOTYCZĄCE BEZPIECZEŃSTWA</b> ...	<b>4</b>
<b>5</b>	<b>WARUNKI GWARANCJI</b> .....	<b>5</b>
	5.0.1 KONTROLA WYDAJNOŚCI WYROBU .....	6
<b>6</b>	<b>CZĘŚCI ZAMIENNE</b> .....	<b>7</b>
<b>7</b>	<b>WAŻNE INFORMACJE DLA POPRAWNEJ UTYLIZACJI PRODUKTU</b> .....	<b>7</b>
	7.1 INFORMACJE DOTYCZĄCE ZARZĄDZANIA ODPADAMI SPRZĘTU ELEKTRYCZNEGO I ELEKTRONICZNEGO ZAWIERAJĄCEGO BATERIE I AKUMULATORY .....	7
<b>8</b>	<b>POŁĄCZENIE WI-FI - BLUETOOTH</b> .....	<b>8</b>
	8.1 EASY CONNECT PLUS.....	8
	8.2 NAVEL STAND ALONE .....	8
<b>9</b>	<b>UŻYTKOWANIE</b> .....	<b>9</b>
	9.1 WSTĘP.....	9
	9.2 WYŚWIETLACZ PANELU STEROWANIA.....	10
	9.3 MENU GŁÓWNE .....	10
	9.4 MENU USTAWIEŃ .....	10
	9.5 TRYB AUTO ECO (PATRZ PUNKTY F-G).....	15
	9.6 TRYB ZAPROGRAMOWANY (CZASOMIERZ) - MENU GŁÓWNE.....	15
	9.7 UWAGI DOTYCZĄCE DZIAŁANIA CZASOMIERZA....	16
	9.8 FUNKCJA SLEEP (MENU GŁÓWNE) .....	16
<b>10</b>	<b>OSTRZEŻENIA PRZED PIERWSZYM ROZPALeniem</b> .....	<b>17</b>
	10.1 URUCHAMIANIE.....	17
	10.2 OSTRZEŻENIA OGÓLNE.....	17
	10.3 DOSTARCZANIE MOCY.....	18
	10.4 MENU REGULACJI.....	18
	10.5 WYŁĄCZANIE ZWYKŁE (NA PANELU: WYŁĄCZENIE Z MIGAJĄCYM PŁOMIENIEM) .....	18
	10.6 BRAK ENERGII .....	18
	10.7 BRAK ZAPŁONU.....	19
<b>11</b>	<b>ZALECENIA DLA BEZPIECZNEGO UŻYWANIA..</b>	<b>19</b>
<b>12</b>	<b>PALIWO</b> .....	<b>20</b>
	12.1 PALIWO .....	20
	12.2 DOKŁADANIE PELETÓW .....	20
<b>13</b>	<b>ZAŁADUNEK PELLETOU</b> .....	<b>21</b>
	13.1 ZAŁADUNEK PELLETOU .....	21
	13.2 PRZESZKOLENIE UŻYTKOWNIKÓW .....	21
<b>14</b>	<b>ZABEZPIECZENIA I ALARMY</b> .....	<b>22</b>
	14.1 ZABEZPIECZENIA.....	22
	14.2 PRESOSTAT .....	22
	14.3 SONDA TEMPERATURY DYMÓW .....	22
	14.4 TERMOSTAT STYKOWY W ZBIORNIKU OPAŁOWYM ....	22
	14.5 ZABEZPIECZENIE ELEKTRYCZNE.....	22
	14.6 WENTYLATOR DYMÓW.....	22
	14.7 MOTOREDUKTOR.....	22
	14.8 TYMCZASOWY BRAK NAPIĘCIA .....	22
	14.9 BRAK ZAPŁONU .....	22
	14.10 PRZERWA W DOSTAWIE ELEKTRYCZNOŚCI Z WŁĄCZONYM PIECEM .....	22
	14.11 PRZERWA W DOSTAWIE ELEKTRYCZNOŚCI DŁUŻSZA NIŻ 10" Z PIECEM W FAZIE WYŁĄCZANIA.....	22
	14.12 TERMOSTAT STYKOWY W KOTLE .....	23
	14.13 SONDA TEMPERATURY WODY .....	23
	14.14 FUNKCJA PRZECIW ZAMARZANIU .....	23
	14.15 FUNKCJA PRZECIW ZABLOKOWANIU POMPY .....	23
	14.16 SYGNAŁY ALARMOWE.....	23
	14.17 ZEROWANIE ALARMU .....	24
<b>15</b>	<b>CZYSZCZENIE ZWYKŁE</b> .....	<b>24</b>
	15.1 WSTĘP .....	24
	15.2 PRZED KAŻDYM ZAPALENIEM.....	25
	15.3 CZYSZCZENIE ZBIORNIKA .....	25
	15.4 CZYSZCZENIE SZUFLADY POPIELNIKA IDROPRINCE - AQUOS - IDRON - MIRA - TESIS.....	25
	15.5 CZYSZCZENIE SZUFLADY POPIELNIKA MAYA .....	26
	15.6 CZYSZCZENIE SZYBY.....	26
	15.7 CZYSZCZENIE WYMIENNIKA I KOMORY POD RUSZTEM PALENISKOWYM CO 2/3 DNI.....	26
	15.8 CZYSZCZENIE WIĄZEK RUROWYCH .....	27
	15.9 COROCZNE CZYSZCZENIE DYMOWYCH PRZEWODÓW RUROWYCH .....	28
	15.10 OGÓLNE CZYSZCZENIE.....	28
	15.11 CZYSZCZENIE CZĘŚCI Z POMALOWANEGO METALU.....	28
	15.12 CZYSZCZENIE CZĘŚCI Z MAJOLIKI I KAMIENIA .....	28
	15.13 WYŁĄCZENIE Z EKSPLOATACJI (KONIEC SEZONU) .....	28
	15.14 KONTROLA KOMPONENTÓW WEWNĘTRZNYCH....	28
<b>16</b>	<b>NIEPRAWIDŁOWOŚCI</b> .....	<b>29</b>
	16.1 ROZWIĄZYWANIE PROBLEMÓW .....	29
	16.2 ROZWIĄZYWANIE PROBLEMÓW (PIEC NA PELETY) .....	34



## 1 SYMBOLE W INSTRUKCJI

	<b>UŻYTKOWNIK</b>
	<b>UPOWAŻNIONY TECHNIK</b> (który jest <b>WYŁĄCZNIE</b> albo producentem pieca albo Upoważnionym Technikiem Centrum serwisowego uznanego przez Producenta pieca)
	<b>WYSPECJALIZOWANY MONTER INSTALACJI GRZEW CZYCH</b>
	<b>UWAGA:</b> <b>UWAŻNIE PRZECZYTAĆ NOTATKĘ</b>
	<b>UWAGA:</b> <b>MOŻLIWOŚĆ NIEBEZPIECZEŃSTWA LUB NIEODWARACALNEJ SZKODY</b>

- Ikony z ludzikami wskazują odbiorców tematu omawianego w paragrafie (między Użytkownikiem i/lub Upoważnionym Technikiem i/lub Wyspecjalizowanym Monterem Instalacji Grzewczych).
- Symbole UWAGA wskazują ważną notatkę.

## 2 SZANOWNY KLIENCIE

- nasze produkty zostały zaprojektowane i wyprodukowane zgodnie z normami europejskimi zharmonizowanymi z rozporządzeniem (UE) nr 305/2011 dotyczącymi wyrobów budowlanych (EN13240 piecyki na drewno, EN14785 ogrzewacze pomieszczeń opalane peletami, EN13229 kominki i wkłady kominkowe na drewno, EN 12815 kuchnie na drewno), z wykorzystaniem wysokiej jakości materiałów i szerokiej wiedzy fachowej w zakresie procesów przetwórczych. Produkty spełniają również zasadnicze wymagania dyrektywy 2009/125/WE (Erp) oraz, w stosownych przypadkach, dyrektyw 2014/35/EU (niskonapięciowej), 2014/30/EU (kompatybilności elektromagnetycznej), 2014/53/UE (radiowej), 2011/65/EU (RoHS).
- Dokładnie przeczytać instrukcje w tej instrukcji obsługi, aby uzyskać jak najlepszą wydajność.
- Niniejsza instrukcja obsługi jest nieodłączną częścią produktu, dlatego powinna zawsze towarzyszyć urządzeniu, nawet w przypadku przeniesienia jego własności na innego właściciela. W razie utraty należy poprosić o kopię lokalny serwis techniczny.



*We Włoszech urządzeń do biomasy poniżej 35 kW dotyczy D.M. 37/08 i każdy wykwalifikowany monter, który jest uprawniony, powinien wydać certyfikat zgodności zainstalowanego urządzenia (za "urządzenie" uważa się: piec + kanał dymowy + chwyt powietrza).*

- Zgodnie z rozporządzeniem UE nr 305/2011, "**Deklaracja właściwości użytkowych**" i "**Deklaracja zgodności**" są dostępne w Internecie na stronach:
  - [www.cadelsrl.com](http://www.cadelsrl.com)
  - [www.free-point.it](http://www.free-point.it)
  - [www.pegasoheating.com](http://www.pegasoheating.com)

## 3 OSTRZEŻENIA

- Wszystkie ilustracje w tej instrukcji mają wyłącznie charakter wyjaśniający i orientacyjny i dlatego mogą się różnić od posiadanego przez Was urządzenia.
- Urządzeniem odniesienia jest to, zakupione przez Was.
- W przypadku wątpliwości lub trudności w zrozumieniu lub w razie wystąpienia problemów, których nie opisano w niniejszej instrukcji prosimy o jak najszybszy kontakt z Waszym dystrybutorem lub monterem.



4

## WYMAGANIA DOTYCZĄCE BEZPIECZEŃSTWA

- Montaż, przyłączenie elektryczne, sprawdzenie funkcjonowania oraz konserwacja powinny być wykonywane przez wykwalifikowany lub autoryzowany personel.
- Części elektryczne pod napięciem: przed przystąpieniem do konserwacji odłączyć produkt od zasilania 230V. Włączyć zasilanie dopiero po zakończeniu montażu.
- Konserwację nadzwyczajną może wykonywać wyłącznie wykwalifikowany i autoryzowany personel.
- Podczas instalacji urządzenia należy przestrzegać wszystkich lokalnych rozporządzeń, w tym te, które odnoszą się do europejskich norm krajowych.
- Producent nie ponosi żadnej odpowiedzialności w przypadku instalacji niezgodnej z obowiązującymi przepisami prawa, niepoprawnej wymiany powietrza w pomieszczeniach, połączenia elektrycznego niezgodnego z przepisami i niewłaściwego użytkowania urządzenia.
- Zakaz instalowania pieca w sypialniach, łazienkach i pomieszczeniach magazynowych z materiałem palnym oraz w kawalerkach.
- Dozwolony jest montaż w kawalerkach w wersji ze szczelną komorą.
- Pod żadnym pozorem pieca nie należy instalować w pomieszczeniach, które narażają go na kontakt z wodą, nie mówiąc już o pryskaniu wodą, ponieważ mogłoby to doprowadzić do ryzyka oparzeń i zwarcia.
- Sprawdzić, czy nośność podłogi jest odpowiednia. Jeżeli istniejąca konstrukcja nie spełnia tego warunku, wymagane jest podjęcie odpowiednich środków (np. płyty rozkładu obciążenia).
- Według zasad bezpieczeństwa pożarowego należy przestrzegać odległości od przedmiotów łatwopalnych lub wrażliwych na ciepło (sofy, meble, boazerie itp.).
- Jeśli przedmioty są wysoce łatwopalne (zasłony, wykładzina dywanowa itp.), wszystkie odległości powinny być dodatkowo zwiększone o 1 metr.
- Jeśli podłoga wykonana jest z materiałów palnych, zaleca się zastosowanie ochrony z materiału niepalnego (stal, szkło), która ochroni również część przednią przed uszkodzeniami związanymi z ewentualnym upadkiem pozostałości spalania podczas czynności czyszczenia.
- Kabel elektryczny nigdy nie powinien się stykać z przewodem dymowym ani z żadną inną częścią pieca.
- Przed rozpoczęciem jakiegokolwiek operacji, użytkownik lub ktokolwiek inny przygotowujący do pracy obejmującej produkt powinien ze zrozumieniem przeczytać całą zawartość niniejszej instrukcji instalacji i użytkowania. Błędy lub niepoprawne ustawienia mogą powodować wystąpienie niebezpiecznych warunków i/lub niewłaściwe działanie.
- Jedynym typem paliwa, którego powinno się używać są pelety.
- Nie należy używać urządzenia jako spalarni odpadów.
- Nie suszyć bielizny na produkcie. Wszelkie suszarki do ubrań i tym podobne należy przechowywać w odpowiedniej odległości od produktu. Ryzyko pożaru.
- Zakaz uruchamiania produktu przy otwartych drzwiczkach lub pękniętym szkłem.
- Zakaz wprowadzania nieupoważnionych zmian w urządzeniu.
- Podczas rozpalania nie używać płynów łatwopalnych (alkohol, benzyna, olej itd.).
- Gdy nie doszło do zapłonu, przed włączeniem opróżnić ruszt paleniskowy ze zgromadzonych tam peletów.
- Zbiornik na pelety powinien być zawsze przykryty przykrywką.
- Przed wykonaniem jakichkolwiek prac poczekać, aż ogień w komorze spalania wygaśnie i komora ostygnie, następnie zawsze wyjąć wtyczkę z gniazdka prądu.
- Urządzenie może być używane przez dzieci w wieku powyżej 8 lat oraz przez osoby o ograniczonej sprawności fizycznej, sensorycznej lub umysłowej lub nieposiadające doświadczenia lub wiedzy, pod warunkiem, że są nadzorowani lub po otrzymaniu instrukcji dotyczących korzystania z urządzenia i zrozumieniu związanych z nim niebezpieczeństw. Dzieci nie powinny bawić się urządzeniem. Czyszczenie i konserwacja, o które powinien zadbać użytkownik, nie powinny być wykonywane przez dzieci bez nadzoru.

- Elementy opakowania NIE są zabawkami - mogą spowodować ryzyko uduszenia lub udławienia oraz inne niebezpieczeństwa dla zdrowia! Osoby (w tym dzieci) o ograniczonej sprawności umysłowej lub ruchowej, bez doświadczenia i wiedzy nie powinny zbliżać się do elementów opakowania. Piec NIE jest zabawką.
- Dzieci należy nieustannie nadzorować, aby się upewnić, że nie bawią się urządzeniem.
- Podczas działania piec nagrzewa się do wysokiej temperatury; nie dopuścić do zbliżania się do niego dzieci i zwierząt i używać ogniotrwałych środków ochrony indywidualnej, jak rękawice do ochrony przed gorącem.
- Piec jest wyposażony w urządzenie zabezpieczające, które po otwarciu drzwiczek do załadunku peletu gwarantuje natychmiastowe zatrzymanie ślimaka. Takie urządzenie zabezpieczające (norma EN 60335-2-102) uniemożliwia użytkownikowi zetknięcie się z ruchomymi częściami urządzenia.
- Kanał dymowy powinien być zawsze czysty, ponieważ złogi sadzy lub niespalony olej zmniejszają jego przekrój, blokując ciąg, a w przypadku dużych ilości, mogą się zapalić.
- Jeśli jakość peletów jest zła (zawierają spoiwa, oleje, farby, pozostałości z tworzywa sztucznego lub są mączne), podczas działania wzdłuż przewodu wyładunku peletów dojdzie do utworzenia się pozostałości. Po wyłączeniu pieca takie związki mogą tworzyć cząstki żaru, które unosząc się wzdłuż kanału mogą zbliżyć się do peletów w zbiorniku, zwęglać je i tworząc w otoczeniu gęsty i szkodliwy dym. Zbiornik powinien być zawsze przykryty pokrywką. Jeśli kanał jest brudny, wyczyścić go.
- Do ugaszenia ewentualnego pożaru powstałego w piecu lub kanale dymowym użyć gaśnicy lub zwrócić się o pomoc straży pożarnej. Do zgaszenia ognia w ruszcie paleniskowym nigdy NIE używać wody.
- W przypadku awarii lub awarii należy wyłączyć piec i natychmiast skontaktować się ze specjalistą.
- Nie należy ręcznie ładować pelletu do palnika, ponieważ to nieprawidłowe zachowanie może generować nienormalną ilość niespalonego gazu, a w konsekwencji ryzyko wybuchu w komorze.
- Nagromadzenie niespalonych peletów w palniku po każdym nieudanym zapłonie należy usunąć przed przystąpieniem do nowej próby zapłonu.
- PROCEDURA POSTĘPOWANIA W PRZYPADKU ULATNIANIA SIĘ DO POMIESZCZENIA DYMU LUB WYBUCHU, W WYNIKU KTÓREGO DOSZŁO DO USZKODZENIA URZĄDZENIA: WYŁĄCZYĆ URZĄDZENIE, PRZEWIETRZYĆ POMIESZCZENIE I NIEZWŁOCZNIE SKONTAKTOWAĆ SIĘ Z INSTALATOREM/TECHNIKIEM WYZNACZONYM DO OBSŁUGI SERWISOWEJ.

## 5 WARUNKI GWARANCJI

Firma udziela gwarancji na produkt, z **wyłączeniem elementów ulegających normalnemu zużyciu** wymienionych poniżej, na **okres 2 (dwóch) lat** od daty zakupu potwierdzonej przez:

- dokument potwierdzający (faktura i/lub paragon) z nazwą sprzedawcy i datą sprzedaży;
- przekazanie karty gwarancyjnej wypełnionej w ciągu 8 dni od zakupu.

Ponadto, aby gwarancja nabrała mocy prawnej, instalację zgodną z zasadami techniki i przygotowanie urządzenia do eksploatacji powinien przeprowadzić wykwalifikowany personel, który w przewidzianych przypadkach powinien wystawić deklarację zgodności urządzenia i dobrego działania produktu.

Zaleca się, aby przetestować działanie produktu jeszcze przed zakończeniem wykańczania (powłoki, malowanie ścian itd.).

Instalacje niespełniające obecnych standardów, jak również niewłaściwe użytkowanie i brak konserwacji wskazanej przez producenta spowodują utratę gwarancji na dany produkt.

Gwarancja jest ważna pod warunkiem, że przestrzega się zaleceń i ostrzeżeń zawartych w instrukcji obsługi i konserwacji dołączonej do urządzenia, aby umożliwić jego jak najwłaściwsze użytkowanie.

Wymiana całego urządzenia lub naprawa jednej z części składowych nie przedłużają okresu gwarancji, który pozostaje bez zmian.

Gwarancja obejmuje bezpłatną wymianę lub naprawę **części uznanych na wadliwe z powodu wad produkcyjnych**.

Aby skorzystać z gwarancji w razie wystąpienia wady, nabywca powinien zachować kartę gwarancyjną i pokazać ją, razem z dokumentem wydanym w chwili zakupu, w Centrum serwisowym.

**Wyłączone z tej gwarancji są wszystkie usterki i/lub szkody dla urządzenia, które wynikają z następujących przyczyn:**

- Szkody spowodowane transportem i/lub przemieszczaniem.
- Wszystkie części, które okazałyby się wadliwe z powodu zaniedbania lub nieostrożnego użytkowania, niewłaściwej konserwacji, instalacji niezgodnej z zaleceniami producenta (zawsze należy się odnieść do instrukcji instalacji i obsługi z wyposażenia urządzenia).
- Nieprawidłowy dobór wymiarów w porównaniu do zastosowania lub wady w instalacji czyli brak podjęcia niezbędnych środków w celu zapewnienia wykonania zgodnego z zasadami techniki.
- Niewłaściwe przegrzanie urządzenia, czyli stosowanie paliw niezgodnych z typem i ilością wskazanymi w instrukcji z wyposażenia.
- Dalsze szkody spowodowane błędami użytkownika przy próbie usunięcia początkowej awarii.
- Zwiększenie szkód spowodowane dalszym korzystaniem z urządzenia przez użytkownika po wystąpieniu awarii.
- W obecności kotła lub korozji, zanieczyszczenia lub awarii spowodowanych przez prądy błędzące, skropliny, agresywność lub kwasowość wody, zabiegi służące usuwaniu kamienia wykonywane nieprawidłowo, brak wody, odłogi błota lub osadów wapiennych.
- Brak sprawności kominów, kanałów dymowych lub części urządzenia, od których urządzenie jest zależne.
- Szkody spowodowane przeróbkami urządzenia, czynnikami pogodowymi, klęskami żywiołowymi, aktami wandalizmu, wylądowaniami elektrycznymi, wadliwością instalacji elektrycznej i/lub hydraulicznej.
- Niewykonanie corocznego czyszczenia pieca przez upoważnionego technika lub personel wykwalifikowany oznacza utratę gwarancji.

Z niniejszej gwarancji wykluczone są również:

- Części podlegające normalnemu zużyciu, takie jak uszczelki, szyby, żeliwne powłoki i ruszty, części pomalowane, chromowane lub pozłacane, uchwyty i kabel elektryczne, podświetlane kontrolki, pokrętła, wszystkie wyjmowalne z paleniska części.
- Zmiany chromatyczne części pomalowanych i ceramicznych/węzownic, a także pęknięcia powierzchniowe, ponieważ są naturalnymi cechami materiału i użytkowania produktu.
- Prace budowlane.
- Elementy urządzenia (jeśli występują) niedostarczone przez producenta.

Ewentualne prace interwencyjne techników obejmujące produkt w celu usunięcia powyższych wad i wynikających z tego szkód należy więc uzgodnić z Centrum serwisowym, które zastrzega sobie prawo przyjęcia lub odrzucenia takiego zlecenia, a w każdym razie nie będą wykonane na warunkach gwarancji, ale w formie pomocy technicznej udzielanej na warunkach ewentualnie określonych i uzgodnionych zgodnie według stawek obowiązujących dla prac, które wymagają wykonania. Ponadto klient zostanie obciążony kosztami, które mogą okazać się konieczne, aby poprawić jego błędną interwencję techniczną, przeróbkę lub czynniki szkodliwe dla sprzętu, których nie można przypisać wadom produkcyjnym.

Z zastrzeżeniem ograniczeń nałożonych przez ustawy lub rozporządzenia, należy również wykluczyć jakąkolwiek gwarancję ograniczenia zanieczyszczenia powietrza i hałasem.

**Firma nie ponosi żadnej odpowiedzialności za jakiegokolwiek ewentualne bezpośrednie lub pośrednie szkody dla osób, zwierząt lub mienia wynikające z niezgodności z zasadami wskazanymi w instrukcji, a zwłaszcza tymi, dotyczącymi ostrzeżeń na temat instalowania, użytkowania i konserwacji urządzenia.**

### 5.0.1 KONTROLA WYDAJNOŚCI WYROBU

Wszystkie nasze produkty zostały poddane PRÓBOM ITT przez laboratorium notyfikowane (system 3) oraz zgodnie z rozporządzeniem (UE) nr 305/2011 „Wyroby budowlane”, zgodnie z normą EN 14785: 2006 (pellet) oraz „Dyrektywą maszynową” EN 303-5 (kotły). W przypadku prób pod kątem ewentualnego nadzoru rynku lub audytów przeprowadzanych przez osoby trzecie należy wziąć pod uwagę następujące ostrzeżenia:

- Aby uzyskać deklarowane właściwości, wyrób musi wcześniej pracować w cyklu roboczym trwającym co najmniej 15/20 godzin.
- Stosować średni ciąg dymu podany w tabeli „Charakterystyka techniczna produktu”.
- Rodzaj używanego pelletu musi być zgodny z aktualną normą EN ISO 17225-2.
- Ilość paliwa może się zmieniać w zależności od długości i wartości opałowej paliwa, dlatego też mogą być konieczne pewne korekcje, aby dostosować się do godzinowego zużycia określonego w tabeli „Charakterystyka techniczna produktu”. Stosowanie pelletu typu A1 zapewnia ogólną wartość opałową w wąskich granicach w porównaniu z zastosowaną próbą, ale rozmiar znacząco wpływa na wydajność, dlatego musi mieć średnio nie mniej niż 24 mm długości i 6 mm średnicy.
- W przypadku produktu drzewnego należy sprawdzić wilgotność resztkową paliwa, która nie może wynosić mniej niż 12% i więcej niż 20%. Wraz ze wzrostem wilgotności konieczne są różne regulacje powietrza do spalania, korzystając z regulatora powietrza do spalania, modyfikując w ten sposób mieszankę powietrza pierwotnego i wtórnego.
- Konieczne jest sprawdzenie poprawności działania urządzeń, które mogą mieć wpływ na działanie (na przykład wentylatorów lub elektrycznych urządzeń zabezpieczających) w przypadku uszkodzeń spowodowanych obsługą.
- Maksymalną wydajność można uzyskać przy maksymalnej mocy płomienia i wentylacji.
- Skrupulatnie przestrzegać punktów poboru przewidzianych prawem zarówno dla emisji, jak i temperatur.

## 6 CZĘŚCI ZAMIENNE

Jeśli wystąpi konieczność naprawy lub regulacji prosimy o zwrócenie się o pomoc do sprzedawcy lub najbliższego Centrum serwisowego, podając:

- model urządzenia
- numer seryjny
- rodzaj nieprawidłowości.

Należy używać tylko oryginalnych części zamiennych zawsze dostępnych w naszych Centrach serwisowych.

## 7 WAŻNE INFORMACJE DLA POPRAWNEJ UTYLIZACJI PRODUKTU

Rozbiórka i utylizacja pieca są wyłączną odpowiedzialnością właściciela, który powinien postępować zgodnie z przepisami obowiązującymi we własnym kraju w zakresie bezpieczeństwa i ochrony środowiska. Po zakończeniu okresu użytkowania produktu nie wolno wyrzucać razem z odpadami komunalnymi.

Należy go dostarczyć do specjalnego punktu zbiórki selektywnej odpadów upoważnionego przez władze lokalne lub do sprzedawcy zapewniającego taką usługę. Utylizacja produktu w sposób zróżnicowany pomaga zapobiec potencjalnym negatywnym skutkom dla środowiska i dla zdrowia wynikającym z nieodpowiedniej utylizacji i umożliwia odzyskiwanie materiałów, z których się składa w celu uzyskania znacznych oszczędności energii i zasobów.

### 7.1 INFORMACJE DOTYCZĄCE ZARZĄDZANIA ODPADAMI SPRZĘTU ELEKTRYCZNEGO I ELEKTRONICZNEGO ZAWIERAJĄCEGO BATERIE I AKUMULATORY

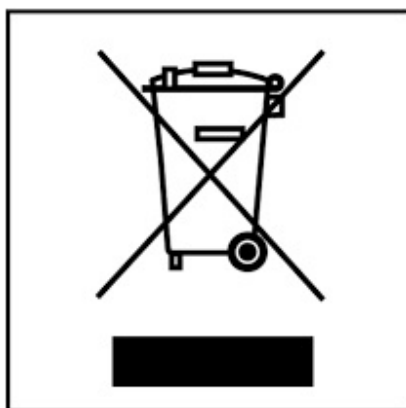

Fig. 1 - Utylizacja odpadów

Niniejszy symbol znajdujący się na produkcie, bateriach, akumulatorach, na ich opakowaniu lub na dokumentacji, wskazuje, że produkt, baterie lub akumulatory po zakończeniu okresu użytkowania nie mogą być zbierane, odzyskiwane lub utylizowane wraz z odpadami komunalnymi.

Niewłaściwe postępowanie ze użytym sprzętem elektrycznym i elektronicznym, bateriami lub akumulatorami może powodować uwolnienie niebezpiecznych substancji zawartych w produktach. Celem uniknięcia jakichkolwiek szkód dla środowiska lub zdrowia, użytkownik proszony jest o odseparowanie niniejszego sprzętu i/lub dołączonych baterii lub akumulatorów od innych rodzajów odpadów i dostarczenia go do miejskiego punktu zbierania odpadów. Możliwe jest zwrócenie się z prośbą do dystrybutora o odebranie odpadów sprzętu elektrycznego i elektronicznego, na warunkach i zgodnie z procedurami ustanowionymi przez przepisy krajowe transponujące dyrektywę 2012/19/UE.

Oddzielna zbiórka i prawidłowe przetwarzanie sprzętu elektrycznego i elektronicznego, baterii i akumulatorów sprzyja ochronie zasobów naturalnych, poszanowaniu środowiska i zapewnieniu ochrony zdrowia.

Aby uzyskać więcej informacji dotyczących zbiórki zużytego sprzętu elektrycznego i elektronicznego, baterii i akumulatorów, należy skontaktować się z władzami miejskimi lub organami publicznymi odpowiedzialnymi za wydawanie zezwoleń.

## 8 POŁĄCZENIE WI-FI - BLUETOOTH

### 8.1 EASY CONNECT PLUS



*Dotyczy tylko modeli z technologią Wi-Fi EASY CONNECT PLUS.*





**Fig. 2 - Moduł EASY CONNECT PLUS**



**Fig. 3 - App EASY CONNECT PLUS**

Dokumentacja z opisem połączenia Wi-Fi oraz sposobem korzystania z aplikacji jest dostępna online pod następującymi adresami:

	<a href="https://www.cadelsrl.com/download-wi-fi/">https://www.cadelsrl.com/download-wi-fi/</a>
	<a href="http://www.free-point.it/it/downloads/">http://www.free-point.it/it/downloads/</a>
	<a href="https://www.pegasoheating.com/it/documenti/">https://www.pegasoheating.com/it/documenti/</a>

### 8.2 NAVEL STAND ALONE



*Dotyczy tylko modeli z technologią Wi-Fi EASY CONNECT PLUS.*



*UWAGA! Instalację może przeprowadzić WYŁĄCZNIE wyspecjalizowany personel. Producent nie ponosi odpowiedzialności za ewentualne szkody dla mienia lub obrażenia osób, czy w przypadku braku działania. Moduł Wi-Fi korzysta z posiadanej sieci domowej Wi-Fi; sprawdzić, czy w miejscu instalacji zasięg jest wystarczająco dobry.*



Fig. 4 - Moduł NAVEL STAND ALONE



Fig. 5 - App EASY CONNECT PLUS

Dokumentacja z opisem połączenia Wi-Fi oraz sposobem korzystania z aplikacji jest dostępna online pod następującymi adresami:

	<a href="https://www.cadelsrl.com/donwload-wi-fi/">https://www.cadelsrl.com/donwload-wi-fi/</a>
	<a href="http://www.free-point.it/it/downloads/">http://www.free-point.it/it/downloads/</a>
	<a href="https://www.pegasoheating.com/it/documenti/">https://www.pegasoheating.com/it/documenti/</a>

## 9 UŻYTKOWANIE

### 9.1 WSTĘP

W celu uzyskania maksymalnej wydajności przy mniejszym zużyciu, wykonać poniższe czynności.

- Zapalanie peletów odbywa się w bardzo prosty sposób, jeśli instalacja przeprowadzono poprawnie i kanał dymowy jest wydajny.
- Włączyć piec z Mocą 1 na przynajmniej 2 godziny, aby materiały, z których wykonano kocioł i palenisko pozwoliły na ustabilizowanie się wewnętrznych naprężeń sprężystych.
- Podczas korzystania z pieca farba w komorze spalania może ulec zmianom.
- Zjawisko to może mieć miejsce z kilku powodów: przegrzanie pieca, czynniki chemiczne obecne w złej jakości peletach, słaby ciąg kominia itp. Dlatego też nie można zapewnić trwałości farby w komorze spalania.



*Podczas pierwszych godzin działania pozostałości smarów z obróbki i farby mogą wytwarzać nieprzyjemne zapachy i dym; zaleca się, aby przewietrzyć pomieszczenie, ponieważ mogą być szkodliwe dla osób i zwierząt.*



*Wartości programowania od 1 do 5 zostały ustawione w firmie i może je zmieniać wyłącznie upoważniony technik.*

## 9.2 WYŚWIETLACZ PANELU STEROWANIA

Pozycje w menu.

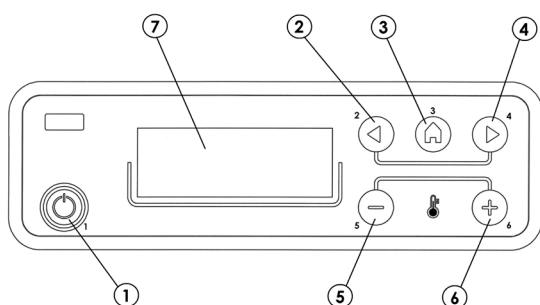

Fig. 6 - Panel sterowania

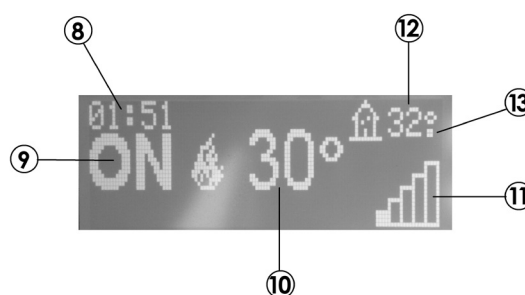

Fig. 7 - Wyświetlacz

OPIS	Fig. 6 - Fig. 7
1	Włączanie/wyłączanie kotła (ESC)
2	Przewijanie menu programowania malejącego
3	Menu
4	Przewijanie menu programowania rosnącego
5	Zmniejsz ustawienie temperatury / funkcje programowania
6	Zwiększ ustawienie temperatury / funkcje programowania
7	Wyświetlacz
8	Godzina
9	Stan
10	Temperatura ustawiona przez użytkownika
11	Moc chwilowa
12	Temperatura otoczenia
13	Jeśli obecny jest „.” = 0.5 °C (29.° = 29.5°)

## 9.3 MENU GŁÓWNE

Dostęp otrzymuje się poprzez naciśnięcie przycisku 3 (menu). Otrzymuje się dostęp do następujących pozycji:

- Data/Godzina
- Timer
- Sleep (tylko z włączonym piecem)
- Ustawienia
- Informacje

Ustawienie daty i godziny.

W celu ustawienia daty i godziny, postępować następująco:

- Nacisnąć na przycisk "menu".
- Wybrać "Data/Godzina".
- Potwierdzić, naciskając na "menu".
- Przewijając strzałkami i wybrać za każdym razem po jednej zmiennej do modyfikacji: Dzień, godziny, min, numer dnia, miesiąc, rok.
- Wybierać "menu", aby potwierdzić.
- Zmienić za pomocą przycisków + -.
- Na koniec nacisnąć na przycisk „menu”, aby potwierdzić, i "esc", aby wyjść.

Ustawianie Timer (patrz stosowny rozdział)

Ustawianie Sleep (patrz stosowny rozdział)

## 9.4 MENU USTAWIEŃ

Menu USTAWIENIA pozwala na dostosowanie trybów pracy pieca:

- A. Język.
- B. Czyszczenie (wyświetlane tylko z włączonym piecem).



- C. Załad. Podajnik (wyświetlane tylko z wyłączonym piecem).
  - D. Tony.
  - E. Zew. Termostat (aktywacja).
  - F. Auto-Eco (aktywacja).
  - G. Czas wyłączenia trybu ekonomicznego (ustawienia domyślne 10 minut).
  - H. T-ON Pompy (domyślnie 50° C).
  - I. Kocioł Pomocniczy (domyślnie włączony).
  - J. Receptura Pellet.
  - K. Rpm Ssawy Sp.
  - L. Moc Maksymalna (1-5 - domyślnie 5).
  - M. Test Ład (wyświetlane tylko z wyłączonym piecem).
  - N. Funkcja "Kominiarz" (aktywowana tylko z włączonym piecem, w celu sprawdzenia emisji na obszarze).
  - O. Konfiguracja Instalacji.
  - P. Pora Roku.
  - Q. Menu Techniczne.
- UWAGA: Niektóre z wyżej wymienionych pozycji nie są możliwe do włączenia w określonych "Konfiguracja Instalacji".

### **a - Język**

Aby wybrać język, postępować następująco:

- Nacisnąć na przycisk "menu".
- Przewijać strzałkami aż do odnalezienia "Ustawienia"
- Nacisnąć na "menu", aby potwierdzić.
- Przewijać strzałkami aż do odnalezienia "Język".
- Nacisnąć na "menu", aby potwierdzić.
- Przyciskami + - wybrać żądany język (IT/EN/DE/FR/ES/NL/PL/DA/PT)
- Nacisnąć na przycisk "menu", aby potwierdzić, i "esc", aby wyjść.

### **b - Czyszczenie**

Aby wybrać "Czyszczenie" (tylko z wyłączonym piecem), postępować następująco:

- Nacisnąć na przycisk "menu".
- Przewijać strzałkami aż do odnalezienia "Ustawienia"
- Nacisnąć na "menu", aby potwierdzić.
- Przewijać strzałkami aż do odnalezienia "Czyszczenia".
- Nacisnąć na "menu", aby potwierdzić.
- Przyciskami + - wybrać "On".
- Nacisnąć na przycisk "menu", aby potwierdzić, i "esc", aby wyjść.

### **c - Załad. Podajnik**

Umożliwia wykonanie napełnienia systemu załadunku peletu. Włączana tylko z wyłączonym piecem, wyświetla odliczanie 180", po których ślimak automatycznie się zatrzymuje, tak jak przy wyjściu z menu.

Aby wybrać "Załad. Podajnik" (tylko z wyłączonym piecem) należy postępować następująco:

- Nacisnąć na przycisk "menu".
- Przewijać strzałkami aż do odnalezienia "Ustawienia"
- Nacisnąć na "menu", aby potwierdzić.
- Przewijać strzałkami aż do odnalezienia "Załad. Podajnik".
- Nacisnąć na "menu", aby potwierdzić.
- Przyciskami + - wybrać: "Aktywowany".
- Nacisnąć na przycisk "menu", aby potwierdzić, i "esc", aby wyjść.

### **d - Tony**

Ta funkcja jest domyślnie wyłączona, więc aby ją włączyć, należy postępować następująco:

- Nacisnąć na przycisk "menu".
- Przewijać strzałkami aż do odnalezienia "Ustawienia"
- Nacisnąć na "menu", aby potwierdzić.
- Przewijać strzałkami aż do odnalezienia "Tony".
- Nacisnąć na "menu", aby potwierdzić.
- Przyciskami + - wybrać "On".
- Nacisnąć na przycisk "menu", aby potwierdzić, i "esc", aby wyjść.

### **e - Zaw. Termostat**

TERMOSTAT ZEWNĘTRZNY (nie będący w wyposażeniu kotła, musi zostać zakupiony przez użytkownika).

Temperatura pieca może być sterowana także przez zewnętrzny termostat otoczenia. Jest on umieszczony w pozycji pośredniej względem pomieszczenia zainstalowania i gwarantuje większą odpowiedniość między temperaturą ogrzewania wymaganą przez piec a tą rzeczywiście przez niego dostarczaną.

Podłączyć kable pochodzące z termostatu zewnętrznego do punktów 1-2 skrzynki zaciskowej znajdującej się na piecu. Po podłączeniu termostatu, należy go włączyć.

Aby to zrobić, wykonać następujące czynności:

- Nacisnąć na przycisk "menu".
- Przesuwać strzałkami aż do odnalezienia "Ustawienia".
- Wybrać, naciskając na "menu".
- Ponownie przewijać strzałkami aż do odnalezienia "Zaw. Termostat".
- Wybrać, naciskając na "menu".
- Nacisnąć na przyciski - +.
- Aby włączyć termostat zewnętrzny, wybrać "On".
- Nacisnąć na przycisk "menu", aby potwierdzić.
- Nacisnąć na przycisk "esc", aby wyjść.

### **f - Auto-Eco**

Aby wybrać funkcję Auto-eko, należy postępować następująco:

- Nacisnąć na przycisk "menu".
- Przewijać strzałkami aż do odnalezienia "Ustawienia".
- Nacisnąć na "menu", aby potwierdzić.
- Przewijać strzałkami aż do odnalezienia "Auto-Eco".
- Nacisnąć na "menu", aby potwierdzić.
- Przyciskami + - wybrać "On".
- Nacisnąć na przycisk "menu", aby potwierdzić, i "esc", aby wyjść.

### **g - Czas wyłączenia trybu ekonomicznego**

Aby wybrać funkcję "Czas wyłączenia trybu ekonomicznego", należy postępować następująco:

- Nacisnąć na przycisk "menu".
- Przewijać strzałkami aż do odnalezienia "Ustawienia".
- Nacisnąć na "menu", aby potwierdzić.
- Przewijać strzałkami aż do odnalezienia "Czas wyłączenia trybu ekonomicznego".
- Nacisnąć na "menu", aby potwierdzić.
- Przyciskami + - wprowadzić minuty.
- Nacisnąć na przycisk "menu", aby potwierdzić, i "esc", aby wyjść.

### **h - T-ON Pompy**

Ta pozycja menu umożliwia regulację temperatury aktywacji pompy.

Aby wybrać funkcję "T-ON Pompy", należy postępować następująco:

- Nacisnąć na przycisk "menu".
- Przewijać strzałkami aż do odnalezienia "Ustawienia".
- Nacisnąć na "menu", aby potwierdzić.
- Przewijać strzałkami aż do odnalezienia "T-ON Pompy".
- Nacisnąć na "menu", aby potwierdzić.
- Za pomocą przycisków + -, zmienić wartość °C.
- Nacisnąć na przycisk "menu", aby potwierdzić, i "esc", aby wyjść.

### **i - Kocioł Pomocniczy**

Konieczne jest zainstalowanie modułu dodatkowego (opcja), aby pozwolić na zapalenie kotła pomocniczego, jeśli piec wyłączy się lub wejdzie w stan alarmowy. W ustawieniach fabrycznych ta funkcja jest wyłączona, jeśli konieczne, należy ją aktywować wchodząc do menu ustawień.

### **j - Receptura Pellet**

Funkcja ta służy do dostosowania pieca do używanego peletu. Na rynku dostępnych jest wiele rodzajów peletu, działanie pieca jest więc dostosowywane do większej lub mniejszej ilości paliwa. W przypadku gdy pelety zapchają ruszt paleniskowy z powodu nadmiernego załadowania paliwa lub w przypadku gdy płomień jest zawsze wysoki, także przy niskiej mocy i, na odwrót, w

przypadku gdy płomień jest niski, możliwe jest zmniejszenie/zwiększenie załadowania peletu do rusztu paleniskowego:

Dostępne wartości to:

- 3 = Zmniejszenie o 30% względem ustawień fabrycznych.
- 2 = Zmniejszenie o 20% względem ustawień fabrycznych.
- 1 = Zmniejszenie o 10% względem ustawień fabrycznych.
- 0 = Brak zmiany.
- 1 = Zwiększenie o 5% względem ustawień fabrycznych.
- 2 = Zwiększenie o 10% względem ustawień fabrycznych.
- 3 = Zwiększenie o 15% względem ustawień fabrycznych.

Aby zmienić recepturę należy postępować następująco:

- Nacisnąć na przycisk "menu".
- Przewijając strzałkami aż do odnalezienia "Ustawienia"
- Nacisnąć na "menu", aby potwierdzić.
- Przewijając strzałkami aż do odnalezienia "Receptura Pellet".
- Nacisnąć na "menu", aby potwierdzić.
- Za pomocą przycisków + -, zmienić wartość %.
- Nacisnąć na przycisk "menu", aby potwierdzić, i "esc", aby wyjść.

### **k - Rpm Ssawy Sp.**

W przypadku gdy na instalacji pojawiłyby się trudności z odprowadzaniem dymów (brak zasysania lub nawet ciśnienia w przewodzie), możliwe jest zwiększenie prędkości odprowadzania dymów i popiołu. Ta zmiana pozwala rozwiązać w sposób optymalny wszystkie potencjalne problemy zatkania peletu na ruszcie paleniskowym i tworzenia się osadów na jego dnie, które powstają w wyniku używania złej jakości paliw lub paliwa generującego dużą ilość popiołu. Dostępne wartości zawarte są w przedziale między - 30% a +50% z każdorazowym odchyleniem równym 10%. Odchylenie ujemne może być pożyteczne w przypadku, gdy płomień jest zbyt niski.

Aby zmienić parametr należy postępować następująco:

- Nacisnąć na przycisk "menu".
- Przewijając strzałkami aż do odnalezienia "Ustawienia"
- Nacisnąć na "menu", aby potwierdzić.
- Przewijając strzałkami aż do odnalezienia "Rpm Ssawy Sp."
- Nacisnąć na "menu", aby potwierdzić.
- Za pomocą przycisków + -, zmienić wartość %.
- Nacisnąć na przycisk "menu", aby potwierdzić, i "esc", aby wyjść.

### **l - Moc Maksymalna**

Umożliwia określenie maksymalnej granicy płomienia, do której piec może działać, aby osiągnąć ustawioną temperaturę docelową.

Aby zmienić moc należy postępować następująco:

- Nacisnąć na przycisk "menu".
- Przewijając strzałkami aż do odnalezienia "Ustawienia"
- Nacisnąć na "menu", aby potwierdzić.
- Przewijając strzałkami aż do odnalezienia "Moc Maksymalna".
- Nacisnąć na "menu", aby potwierdzić.
- Za pomocą przycisków + -, zmienić moc od 01 do 05
- Nacisnąć na przycisk "menu", aby potwierdzić, i "esc", aby wyjść.

### **m - Test Lad**

Możliwy tylko gdy piec jest wyłączony, umożliwia wybór komponentów do przetestowania:

- **Świeca:** włączana jest na stały czas równy 1 minucie, podczas którego panel wyświetla sekundy odliczania.
- **Ślimak:** ładowany przez stały czas równy 1 minucie, podczas którego panel wyświetla sekundy odliczania.
- **Zasysacz:** włączany na 2500 rpm na stały czas równy 1 minucie, podczas którego panel wyświetla sekundy odliczania.
- **Wymiennik:** umożliwia wykonanie testu na V5 przez stały czas równy 1 minucie, podczas którego panel wyświetla sekundy odliczania.
- **Pompa:** aktywowana jest na stały czas równy 10 sekundom, podczas których panel wyświetla odliczanie.
- **3 drożny:** zawór 3 drożny aktywowany na stały czas równy 1 minucie, podczas którego panel wyświetla sekundy odliczania.

Aby uaktywnić funkcję "Test Lad" (tylko z włączonym piecem), należy wykonać następujące czynności:

- Nacisnąć na przycisk "menu".

- Przewijać strzałkami aż do odnalezienia "Ustawienia"
- Nacisnąć na "menu", aby potwierdzić.
- Przewijać strzałkami i wybrać "Test Lad".
- Nacisnąć na "menu", aby potwierdzić.
- Przyciskami + - wybrać test do wykonania
- Nacisnąć na przycisk "menu", aby potwierdzić, i "esc", aby wyjść.

### **n - Funkcja Kominarz**

Niniejsza funkcja może być aktywowana tylko na włączonym piecu i z dostarczaniem mocy i siły działania na ogrzewaniu parametrem P5, z wentylatorem (jeśli obecny) na V5. Należy przewidzieć ewentualne poprawki procentowe załadunku/wentylacji dymów. Czas trwania tego stanu wynosi 20 minut, odliczanie wyświetlane jest na panelu. Podczas tego przedziału czasowego nie bierze się pod uwagę ewentualnych termostatów/pufferów/ wartości zadanej otoczenia/ wartości zadanej H2O, pozostaje aktywne wyłącznie wyłączenie bezpieczeństwa na temperaturze 85°C. W każdym momencie technik może przerwać niniejszą fazę, szybko naciskając na przycisk on/off.

Aby uaktywnić "Funkcja Kominarz" należy postępować w następujący sposób:

- Nacisnąć na przycisk "menu".
- Przewijać strzałkami aż do odnalezienia "Ustawienia"
- Nacisnąć na "menu", aby potwierdzić.
- Przewijać strzałkami aż do odnalezienia "Funkcja Kominarz".
- Nacisnąć na "menu", aby potwierdzić.
- Przyciskami + - wybrać "On" (domyślnie ustawiona na Off)
- Nacisnąć na przycisk "menu", aby potwierdzić, i "esc", aby wyjść.

### **o - Konfiguracja Instalacji**

Aby zmienić konfigurację instalacji, wykonać następujące czynności:

- Nacisnąć na przycisk "menu".
- Przewijać strzałkami aż do odnalezienia "Ustawienia"
- Nacisnąć na "menu", aby potwierdzić.
- Przewijać strzałkami i wybrać "Konfiguracja Instalacji".
- Nacisnąć na "menu", aby potwierdzić.
- Przyciskami + - zmienić konfigurację od 01 do 05
- Nacisnąć na przycisk "menu", aby potwierdzić, i "esc", aby wyjść.

### **p - Pora Roku**

W konfiguracjach 2 i 3, włączając funkcję "Lato", blokowana jest dewiacja zaworu 3 drożnego w kierunku instalacji ogrzewania, aby uniknąć nagrzania grzejników, a więc przepływ jest zawsze kierowany ku ciepłej wodzie użytkowej (CWU) – jeśli przewidziana. Aktywując opcję "Lato" automatycznie włącza się funkcja auto-eco (nie może być ona wyłączona). Sonda otoczenia/termostat zewnętrzny nie są brane pod uwagę.

Aby zmienić funkcję należy postępować następująco:

- Nacisnąć na przycisk "menu".
- Przewijać strzałkami aż do odnalezienia "Ustawienia"
- Nacisnąć na "menu", aby potwierdzić.
- Przewijać strzałkami aż do odnalezienia "Pora Roku".
- Nacisnąć na "menu", aby potwierdzić.
- Za pomocą przycisków + - zmienić "Lato" lub "Zima".
- Nacisnąć na przycisk "menu", aby potwierdzić, i "esc", aby wyjść.

### **q - Menu Techniczne**

Aby uzyskać dostęp do "Menu Techniczne", należy skontaktować się z serwisem, gdyż celem otrzymania dostępu, konieczne jest wprowadzenie hasła.

Aby interweniować w „menu technicznym”, należy wykonać następujące czynności:

- Nacisnąć na przycisk "menu".
- Przewijać strzałkami aż do odnalezienia "Ustawienia"
- Nacisnąć na "menu", aby potwierdzić.
- Przewijać strzałkami aż do odnalezienia "Menu Techniczne".
- Nacisnąć na "menu", aby potwierdzić.
- Za pomocą przycisków + - wybrać "Product Type", "Serwis", "Parametry", "Parametry CWU", "Status Pamięci", "Włącz Wentylator" i "Dane PUFFER".

- Nacisnąć na przycisk "menu", aby potwierdzić, i "esc", aby wyjść.

## 9.5 TRYB AUTO ECO (PATRZ PUNKTY F-G)

Aby włączyć tryb "Auto-eko" i regulację czasu patrz punkty f-g.

Możliwość dostosowania "**t-Wyłączenie-Eco**" wynika z konieczności poprawnego działania w licznych otoczeniach, w których piec może zostać zainstalowany, oraz unikania ciągłych wyłączeń i ponownych zapaleń, w przypadku gdy temperatura otoczenia ulega ciągłym wahaniom (prądy powietrzne, otoczenie niezisolowane, itp.)

Procedura wyłączenia z **ECO** aktywuje się automatycznie, kiedy wszystkie urządzenia wywołujące moc przewidziane w „konfiguracji instalacji” spełniają warunki: sonda otoczenia/termostat zewnętrzny, przepływomierz, termostat/ntc (10 kΩ B3435) puffer lub termostat/ntc (10 kΩ B3435) kocioł. Jeśli spełnione są wszystkie warunki, rozpoczyna się zmniejszanie czasu "**t wyłączenie ECO**" (ustawienie fabryczne 10 minut, możliwe do zmienienia wewnątrz menu ("Ustawienia")). Podczas tej fazy wyświetlanie małego panelu jest **ON** z małym płomieniem i z przemiennością Crono (jeśli aktywny) - Eco aktywny. W górnej części ekranu wyświetlane są minuty wskazujące czas odliczania do Eco Stop. Płomień umieszcza się na P1 i pozostaje zaprogramowany, aż do końca czasu "t-Wyłączenie-Eco" i, jeśli nadal spełnione są warunki, przechodzi do fazy wyłączenia. Obliczanie wyłączenia z ECO zeruje się, jeśli jedno z urządzeń wraca do przywoływania mocy.

W momencie rozpoczęcia wyłączenia na panelu pojawia się: **Off - Eco Aktywna** - mały płomień miga.

Po osiągnięciu warunków wyłączonego pieca, panel pokazuje **OFF-ECO** wraz z wyłączonym symbolem płomienia.

Aby ponownie włączyć z EKO muszą być spełnione jednocześnie następujące warunki:

- Wywołanie mocy
- Upłynięcie 5 minut od rozpoczęcia wyłączenia.
- $TH20 < TSetH20$ .
- Jeżeli ciepła woda użytkowa (**CWU**) wywołuje moc - jeśli przewidziana - 5 minut jest ignorowanych i piec zaczyna działanie w zależności od występującej konieczności.

**UWAGA:** W konfiguracji 4-5 tryb Auto Eco jest włączany automatycznie. Nawet wtedy, gdy w konfiguracji 2-3 ustawia się funkcję "lato" jest on automatycznie włączany. W przypadkach, gdzie przewiduje się aktywację tego trybu, nie jest możliwe jego wyłączenie.

## 9.6 TRYB ZAPROGRAMOWANY (ZASOMIERZ) - MENU GŁÓWNE



*Ustawienie bieżącej daty i godziny ma kluczowe znaczenie dla właściwego funkcjonowania czasomierza.*

Istnieje sześć programów TIMER do ustawienia, dla każdego z nich użytkownik może wybrać godzinę zapalenia, wyłączenia oraz dni tygodnia, w których jest aktywny.

Gdy jeden lub więcej programów jest aktywnych, na panelu wyświetlane są zamiennie stan pieca i TIMER "**n n przy czym n n**" odnosi się do aktywnych programów czasomierza, oddzielonych od siebie myślnikiem.

Na przykład:

- TIMER 1 Program czasomierza 1 aktywny.
- TIMER 1-4 Program czasomierza 1 i 4 aktywne.
- TIMER 1-2-3-4-5-6 Programy czasomierza są wszystkie aktywne.

### PRZYKŁAD PROGRAMOWANIA

Na włączonym lub wyłączonym piecu:

- wejść do **MENU**,
- Przewinąć strzałkami <> aż do pozycji **TIMER**,
- nacisnąć na przycisk "**Menu**"
- system zaproponuje "**P1**" (Nacisnąć na przyciski <> dla kolejnych czasomierzy P2, P3, P4, P5, P6)
- aby aktywować "**P1**", nacisnąć na przycisk "**Menu**"
- nacisnąć na przycisk + - i wybrać "**ON**"
- potwierdzić przyciskiem "**Menu**"

W tym momencie zaproponowana zostanie godzina rozpoczęcia 00:00, przyciskiem +- regulować godzinę rozpoczęcia i nacisnąć na przycisk "Menu", aby potwierdzić.

Kolejny krok proponuje godzinę wyłączenia o 10 minut wyższą względem ustawionej dla włączenia: nacisnąć na przycisk + i ustawić godzinę wyłączenia, potwierdzić przyciskiem "Menu".

Następnie proponowane są dni tygodnia, w których aktywny będzie lub nieaktywny dopiero co ustawiony czasomierz. Przyciskiem - lub + zaznaczyć białym tłem dzień, w którym chce się aktywować czasomierz i potwierdzić przyciskiem "Menu". Jeśli żaden z

dni tygodnia nie zostanie potwierdzony jako aktywny, program czasomierza nie będzie uznawany jako aktywny na ekranie stanu. Kontynuować programowanie dni kolejnych lub nacisnąć na przycisk "Esc", aby wyjść. Powtórzyć procedurę, aby zaprogramować inne czasomierze.

P1			P2		
on	off	dzień	on	off	dzień
8:00	12:00	Pon	11:00	14:00	Pon
Piec włączony od 8:00 do 14:00					
on	off	dzień	on	off	dzień
8:00	11:00	Pon	11:00	14:00	Pon
Piec włączony od 8:00 do 14:00					
on	off	dzień	on	off	dzień
17:00	24:00	Pon	00:00	06:00	wt
Piec włączony od 17:00 w poniedziałek do 6:00 we wtorek					

## 9.7 UWAGI DOTYCZĄCE DZIAŁANIA CZASOMIERZA

- Uruchomienie z czasomierzem odbywa się zawsze z ostatnią ustawioną temperaturą i wentylacją (lub z ustawieniami domyślnymi 20 ° C i V3 w przypadku gdyby nie zostały one nigdy zmienione).
- Godzina zapalenia trwa od 00:00 do 23:50.
- Jeśli godzina wyłączenia nie została już zapisana, proponowana jest godzina włączenia + 10 minut.
- Program czasomierza wyłącza piec o godz. 24:00 w jeden dzień a inny program włącza go o 00:00 dnia kolejnego: piec pozostaje włączony.
- Program proponuje włączenie i wyłączenie w godzinach zawartych w innym programie czasomierza: jeśli piec jest już włączony, start nie wywoła żadnej czynności, natomiast OFF wyłączy piec.
- W stanie włączonego pieca i aktywnego czasomierza, nacisnąć na przycisk OFF, a piec się wyłączy, automatycznie włączy się on ponownie wraz z kolejną godziną ustawioną na czasomierzu.
- W stanie wyłączzonego pieca i aktywnego czasomierza, nacisnąć na przycisk ON a piec się zapali, wyłączy się o godzinie przewidzianej na aktywnym czasomierzu.

## 9.8 FUNKCJA SLEEP (MENU GŁÓWNE)

Uśpienie jest aktywne tylko z włączonym piecem i umożliwia szybkie ustawienie godziny, w której produkt ma się wyłączyć.

Aby ustawić uśpienie, należy wykonać następujące czynności:

- Wejść do MENU
- Przewinąć aż do pozycji SLEEP za pomocą strzałek <>
- Nacisnąć przycisk Menu
- Przyciskami +- ustawić żądany czas wyłączenia.

Panel proponuje czas wyłączenia o 10 minut późniejszy od bieżącej godziny, regulowanej za pomocą przycisku 4 aż do dnia kolejnego (możliwe jest więc opóźnienie wyłączenia aż o maksymalnie 23 godzin i 50 minut).

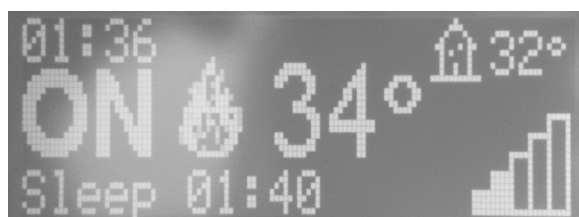

Fig. 8 - Sleep

Jeśli włącza się SLEEP z aktywnym TIMER to funkcja pierwsza jest wiodąca, dlatego piec nie wyłączy się na ustawionej na czasomierzu maszynie, ale o godzinie wskazanej dla uśpienia, nawet jeśli jest ona późniejsza względem wyłączenia przewidzianego na czasomierzu.

## 10 OSTRZEŻENIA PRZED PIERWSZYM ROZPALENIEM

### 10.1 URUCHAMIANIE

Należy pamiętać, że piec po raz pierwszy powinien włączyć wykwalifikowany upoważniony technik, który sprawdzi, czy wszystko zostało zainstalowane zgodnie z obowiązującymi przepisami i jego działanie.

- Jeśli w komorze spalania znajdują się broszury, instrukcje, itd. należy je wyjąć.
- Sprawdzić, czy drzwiczki są dobrze zamknięte.
- Sprawdzić, czy wtyczka jest włożona do gniazdka prądu.
- Przed włączeniem pieca należy się upewnić, że ruszt paleniskowy jest czysty.
- Aby uruchomić piec, przytrzymać przez chwilę przycisk P1, dopóki nie zostanie wyświetlony napis "ON" z migającym po boku płomieniem, zaczyna się podgrzewanie elementu grzejnego włączania. Po kilku sekundach ślimak ładuje pelety i kontynuuje nagrzewanie elementu grzejnego. Gdy temperatura jest wystarczająco wysoka (po około 5-8 minutach), uznaje się, że zapalenie zostało wykonane.

### 10.2 OSTRZEŻENIA OGÓLNE

Usunąć z rusztu paleniskowego produktu i z szyby wszystkie elementy, które mogłyby ulec zapaleniu (instrukcje, różne etykiety samoprzylepne i ewentualny styropian).

**Sprawdzić, czy ruszt paleniskowy jest umieszczony poprawnie oraz czy został dobrze oparty na podstawie.**



*Pierwsze rozpalenie może się nie powieść, ponieważ ślimak jest pusty i nie zawsze udaje mu się na czas załadować ruszt paleniskowy wystarczającą ilością pelletu, niezbędną do poprawnego zapalenia płomienia.*



**ANULOWAĆ STAN ALARMOWY BRAKU ROZPALENIA. USUNĄĆ RESZTKI PELLETU Z RUSZTU PALENISKOWEGO I POWTÓRZYĆ ROZPALENIE.**

Jeśli po kilku próbach rozpalenia nie pojawi się płomień, pomimo poprawnego dostarczania pelletu, sprawdzić poprawne osadzenie rusztu paleniskowego, który musi być oparty dokładnie przylegając do swego miejsca osadzenia i czysty, bez ewentualnych osadów z popiołu. Jeśli taka kontrola nie wykryje nic nieprawidłowego, oznacza to, że mógł pojawić się problem wynikający z problemów z komponentami produktu lub z niepoprawnej instalacji.



**USUNĄĆ PELLEK Z RUSZTU PALENISKOWEGO I POPROSIĆ O POMOC AUTORYZOWANEGO TECHNIKA.**



*Dobłą praktyką jest zagwarantowanie skutecznej wentylacji otoczenia podczas rozpalenia początkowego, ponieważ piec wydzieli niewielkie ilości dymu oraz zapachu lakieru.*



**UWAGA!**

*Należy upewnić się, że na ruszcie paleniskowym nie znajdują się pellet i popiół zakumulowane w wyniku braku rozpalenia. Nieoczyszczenie rusztu paleniskowego przed kolejnym uruchomieniem może spowodować dalsze braki rozpalenia, a w niektórych przypadkach nawet wybuch.*

Nie należy pozostawać w pobliżu pieca i, jak już wspomniano, należy przewietrzyć otoczenie. Dym i zapach lakieru znikną po około godzinie działania, przypominamy, że nie są one szkodliwe dla zdrowia.

Piec ulegnie rozszerzeniu i skurczeniu podczas faz rozpalenia i chłodzenia, dlatego może być słyszalne lekkie trzeszczenie.

Zjawisko to jest całkowicie normalne, gdyż konstrukcja wykonana jest ze stali lakierowanej, i nie powinno być ono uznane za wadę. Jest niezwykle ważne, aby zapobiec natychmiastowemu przegrzaniu pieca, należy stopniowo zwiększać jego temperaturę, początkowo używając niskich mocy.

W ten sposób uniknąć można uszkodzenia kafli ceramicznych lub serpentynowych, spawów oraz struktury stalowej.



**NIE NALEŻY WYMAGAĆ NATYCHMIASTOWEJ WYSOKIEJ WYDAJNOŚCI GRZEWCZEJ!!!**

**UWAGA!**

Jeśli podczas działania lub rozpalania początkowego stwierdzone zostanie ulatnianie się do pomieszczenia dymu z urządzenia lub z kanału dymowego, należy wyłączyć urządzenie, przewietrzyć pomieszczenie i skontaktować się natychmiast z instalatorem/technikiem wyznaczonym do obsługi serwisowej.

### 10.3 DOSTARCZANIE MOCY

Po zakończeniu fazy zapalania, na panelu wyświetlony zostanie stan ON z płomieniem stałym na poziomie 3. Kolejna modulacja płomienia na niższe lub wyższe wartości mocy zarządzana jest automatycznie w zależności od osiągnięcia ustawionych temperatur w "Konfiguracja Instalacji".



Fig. 9 - wielki płomień

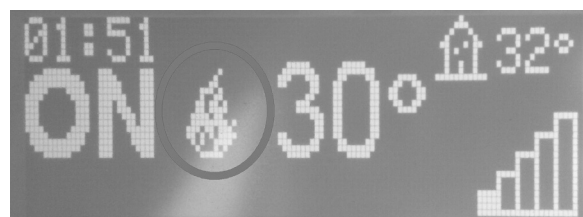

Fig. 10 - mały płomień

### 10.4 MENU REGULACJI

Aby uzyskać dostęp do menu regulacji, należy wykonać następujące czynności:

- Nacisnąć na przyciski + -
- Przewinąć strzałkami <> i wybrać "Ustaw Temp. Otoczenia" lub "Ustaw Temp. Acqua" lub "Predkosc Wen. Pow."
- Nacisnąć przycisk "menu", aby wejść w wybraną opcję.
- Zmieniać za pomocą przycisków + -.
- Nacisnąć na przycisk "menu", aby potwierdzić, i "esc", aby wyjść.

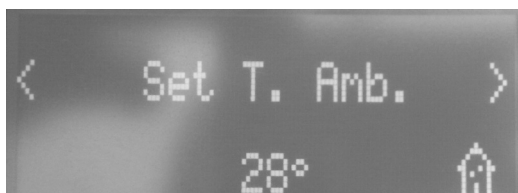

Fig. 11 - Wyświetlacz

**UWAGA:** Punkt po prawej stronie względem temperatury otoczenia odczytanej na wyświetlaczu (w prawym górnym rogu) panelu sterowania wskazuje pół stopnia (np. 23. ° jest równoważne 23,5 °C).

**Predkosc Wen. Pow.** - niniejsza funkcja umożliwi wybranie żądanej prędkości dla wentylatorów otoczenia od 1 do 5 lub A . A oznacza automatycznie, wentylacja śledzi moc, ustawienie zalecane (patrz Fig. 11).

### 10.5 WYŁĄCZANIE ZWYKŁE (NA PANELU: WYŁĄCZENIE Z MIGAJĄCYM PŁOMIENIEM)

W przypadku naciśnięcia na przycisk wyłączenia lub jeśli pojawi się sygnalizacja alarmowa, piec wejdzie w fazę wyłączenia termicznego, które przewiduje automatycznie wykonanie następujących faz:

- Zatrzymuje się ładowanie peletu.
- Wentylator otoczenia (jeśli obecny) utrzymuje ustawioną prędkość, aż do kiedy T dymów osiągnie 100°C, następnie ustawia się automatycznie na minimalnej prędkości aż do osiągnięcia temperatury wyłączenia.
- Wentylator dymów ustawia się na maksimum i pozostaje w takim stanie przez stały czas równy 10 minutom, po upływie którego, jeśli T dymów spadnie pod próg wyłączenia, wyłącza się definitywnie, w przeciwnym razie ustawia się na minimalnej prędkości, aż do osiągnięcia progu i następnie się wyłącza.
- Jeśli piec wyłączy się poprawnie, ale z powodu bezwładności termicznej temperatura dymów ponownie przekroczy próg, to uruchamia się ponownie faza wyłączenia na minimalnej prędkości, aż do kiedy temperatura ponownie spadnie.

### 10.6 BRAK ENERGII

- Po przerwie w dostawie energii elektrycznej krótszej niż 10 sekund piec powraca do mocy, na jakiej go ustawiono.
- Po przerwie w dostawie energii elektrycznej dłuższej niż 10 sekund piec włącza fazę wyłączenia. Po zakończeniu fazy chłodzenia uruchamia się ponownie w trybie automatycznym z różnymi fazami.



## 10.7 BRAK ZAPŁONU

Jeśli pelety się nie zapalają, brak zapłonu zostanie wskazany alarmem A01 "Nieudany Zapłon".

Jeśli temperatura w pomieszczeniu jest niższa niż 5°C, element grzewczy może się nie nagrzać wystarczająco, aby zagwarantować zapalenie peletu, należy więc opróżnić ruszt paleniskowy z niespalonego peletu i powtórzyć zapłon.

- Zbyt duża ilość peletu na ruszcie, wilgotne pelety lub brudny ruszt utrudniają zapłon i powodują tworzenie się białego, gęstego dymu, szkodliwego dla zdrowia, który może doprowadzić do wybuchu w komorze spalania. Dlatego podczas zapłonu, gdy widać biały gęsty dym, nie należy stać przed piecem.



*Jeśli po kilku miesiącach płomień stanie się słaby i/lub zmieni kolor na pomarańczowy albo szkło znacznie się zaczernia, a ruszt paleniskowy pokrywa się twardym osadem, wyczyścić piec, czopuch, kanał dymowy.*

## 11 ZALECENIA DLA BEZPIECZNEGO UŻYWANIA



**TYLKO PRAWIDŁOWA INSTALACJA ORAZ WŁAŚCIWA KONSERWACJA I CZYSZCZENIE URZĄDZENIA MOGĄ ZAPEWNIĆ PRAWIDŁOWE DZIAŁANIE I BEZPIECZNE UŻYTKOWANIE PRODUKTU**

Pragniemy poinformować Państwa, że znane są nam przypadki nieprawidłowości działania produktów do ogrzewania domowego na pellet spowodowane nieprawidłową instalacją i niewłaściwą konserwacją.

Pragniemy poinformować, że wszystkie nasze produkty są całkowicie bezpieczne i certyfikowane zgodnie z odpowiednimi europejskimi standardami. System rozpalania został przetestowany ze szczególną uwagą, tak aby zwiększyć wydajność rozpalania i zapobiec jakimkolwiek problemom nawet w przypadku użytkowania go w najgorszych warunkach. W każdym razie, tak jak każdy produkt zasilany peluletem, nasze urządzenia powinny zostać prawidłowo zainstalowane. Należy również przeprowadzać okresową konserwację i czyszczenie w celu zapewnienia ich bezpiecznego działania. Nasze badania wskazują, że wspomniane nieprawidłowości działania wynikają zasadniczo z kombinacji lub części następujących czynników:

- Otwory rusztu paleniskowego są zapchane lub jest on zdeformowany w konsekwencji niewłaściwej konserwacji, warunki te mogą spowodować opóźniony zapłon, generując nadmierną produkcję niespalonych gazów.
- Niewystarczająca ilość powietrza do spalania dostarczana do pieca w wyniku zmniejszenia się średnicy kanału wlotu powietrza lub jego zapchania.
- Używanie czopuchów niezgodnych z wymaganiami norm instalacyjnych, które nie gwarantują właściwego ciągu.
- Komin częściowo zatkany w związku z niewłaściwą konserwacją, co powoduje redukcję ciągu, utrudniając rozpalenie.
- Nasada kominowa niezgodna ze wskazaniem instrukcji, a zatem niewłaściwa do zapobiegania potencjalnemu zjawisku odwróconego ciągu.
- Czynnikiem ten jest kluczowy w przypadku montażu produktu w rejonach szczególnie wietrznych, jak np. strefa nadbrzeżna.

Kombinacja jednego lub większej liczby tych czynników może stworzyć warunki powodujące poważne nieprawidłowości działania. Podstawą uniknięcia takiej możliwości jest zagwarantowanie instalacji produktu zgodnej z obowiązującymi normami.

Jest ponadto istotne przestrzeganie następujących prostych zasad:

- Po każdorazowym wyjęciu go w celu mycia ruszt paleniskowy musi zawsze zostać prawidłowo zamontowany w położeniu roboczym przed każdym użyciem produktu, po uprzednim całkowitym usunięciu pozostałych zabrudzeń znajdujących się na podstawie wsporczej.
- Nie należy nigdy ładować ręcznie pelletu na ruszt paleniskowy, zarówno przed rozpaleniem, jak i podczas działania pieca.
- Zakumulowany niespalony pellet pozostały po ewentualnym braku rozpalenia musi zostać usunięty przed ponownym rozpaleniem produktu. Sprawdzić również jego prawidłowe ułożenie w miejscu osadzenia oraz prawidłowy stan wlotu powietrza do spalania/wyjścia spalin.
- Jeśli brak możliwości rozpalenia produktu powtarza się, zalecamy natychmiastowe zaprzestanie używania go i skontaktowanie się z wykwalifikowanym technikiem w celu sprawdzenia jego działania.

Przestrzeganie tych wskazań jest w pełni wystarczające do zapewnienia prawidłowego działania i uniknięcia jakichkolwiek problemów z urządzeniem.

W przypadku nieprzestrzegania powyższych zaleceń i wydzielania się nadmiernej ilości dymu w komorze spalania podczas rozpalania, spowodowanej przeładowaniem peluletem rusztu paleniskowego, należy z uwagą zastosować się do następujących wskazań:

- Nie odłączać w żadnym wypadku urządzenia od prądu elektrycznego: spowodowałoby to zatrzymanie wentylatora zasysania spalin i w konsekwencji przedostanie się ich do otoczenia.
- Otworzyć zapobiegawczo okna w celu przewietrzenia pomieszczenia instalacji z ewentualnych wycieków dymu do otoczenia (komin może nie działać prawidłowo)

- Nie otwierać drzwiczek ogniowych: zaburzyłyby to prawidłowe działanie systemu odprowadzania spalin do komina.
- Wyłączyć piec, naciskając na przycisk włączenia/wyłączenia na panelu sterowania (nie tylny przycisk zasilania!), i oddalić się od produktu, oczekując na całkowite usunięcie dymu.
- Przed każdą próbą ponownego rozpalenia oczyścić całkowicie ruszt paleniskowy i jego otwory przepływu powietrza z osadów i ewentualnego niespalonego pelletu; ustawić ponownie ruszt paleniskowy w miejscu jego osadzenia, usuwając ewentualne pozostałości z podstawy wsporczej. Jeśli brak możliwości rozpalenia produktu powtarza się, zalecamy natychmiastowe zaprzestanie używania go i skontaktowanie się z wykwalifikowanym technikiem w celu sprawdzenia działania zarówno produktu, jak i komina.

## 12 PALIWO

### 12.1 PALIWO

- Używać peletów dobrej jakości, ponieważ znacznie wpływa to na wartość opałową i zawartość popiołu.
- Cechy peletów są następujące: wymiary  $\varnothing 6-7\text{mm}$  (klasa D06), maksymalna długość 40 mm, wartość opałowa 5kWh/kg, wilgotność  $\leq 10\%$ , zawartość popiołu  $\leq 0,7\%$ , powinny być dobrze sprasowane i mało mączne, pozbawione pozostałości klejów, żywic i różnych dodatków (zalecane są pelety klasy A1 zgodnie z ISO 17225-2 typ ENplus-A1).
- Nieodpowiednie pelety powodują złe spalanie, częste zatykanie rusztu paleniskowego, zatykanie przewodów dymowych, wzrost zużycia i zmniejszenie wartości opałowej, brudzą szyby, zwiększają ilość popiołu i niespalone pelety.



*Mokre pelety powodują złe spalanie i nieodpowiednie działanie, dlatego należy się upewnić, że będą przechowywane w suchym pomieszczeniu i oddalone co najmniej jeden metr od pieca i/lub każdego źródła ciepła.*

- Wskazane jest przetestowanie różnych rodzajów peletów dostępnych na rynku i wybranie tego, którego wydajność jest najlepsza.
- Korzystanie ze złej jakości peletów może doprowadzić do uszkodzenia pieca i spowodować utratę gwarancji oraz odpowiedzialność producenta.
- Na rynku dostępny jest pellet o różnej jakości i wymiarach: im mniejszy pellet, tym większa ilość paliwa, co skutkuje złym spalaniem.



*W zależności od rodzaju peletów może wystąpić konieczność kalibracji parametrów; zwrócić się do autoryzowanego Centrum serwisowego.*

### 12.2 DOKŁADANIE PELETÓW



**Fig. 12 - Błędne otwarcie worka z peletami**



**Fig. 13 - Właściwe otwarcie worka z peletami**

Podczas działania pieca należy unikać napełniania go peletami.

- Nie dotykać workiem do gorących powierzchni pieca.
- Nie wsypywać do zbiornika pozostałości paliwa (niespalone kawałki) tygla pochodzące z odpadów po zapłonach.

## 13 ZAŁADUNEK PELLETU

### 13.1 ZAŁADUNEK PELLETU

Ładunek paliwa wykonywany jest w górnej części pieca poprzez podniesienie drzwiczek. Wsypać pellet do zbiornika. W celu ułatwienia procedury wykonać czynność w dwóch fazach:  
Wsypać połowę zawartości do zbiornika i poczekać, aż paliwo ułoży się na jego dnie.  
Dokończyć czynność, wsypując drugą połowę.



*W przypadku ładunku pelletu podczas działania pieca należy otwierać drzwiczki zbiornika, używając izolowanego narzędzia dołączonego do pieca.  
Podczas ładunku unikać kontaktu worka z pelletem z gorącymi powierzchniami*



*Nigdy nie usuwać kratki ochronnej z wnętrza zbiornika.  
Nie wprowadzać do zbiornika żadnego innego rodzaju paliwa poza pelletem zgodnym z przedstawionymi wcześniej parametrami.  
Przechowywać zapasy paliwa w stosownej, bezpiecznej odległości.  
Nie wsypywać pelletu bezpośrednio do rusztu paleniskowego, ale do wnętrza zbiornika.  
Podczas działania i wygaszania duża część powierzchni pieca pozostaje bardzo gorąca (drzwiczki, uchwyt, szyba, rury wyjścia spalin itp.), należy zatem unikać kontaktu z tymi częściami.*

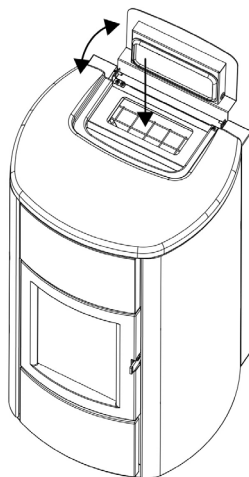

Fig. 14 - ładowanie pelletu

### 13.2 PRZESzkOLENIE UŻYTKOWNIKÓW

**Technik przeprowadzający instalację i uruchomienie POWINIEN ZAWSZE skrupulatnie przeszkolić właściciela/ użytkownika końcowego w zakresie obsługi urządzenia. Poniższe tematy powinny zostać wyczerpująco wyjaśnione, tak aby zadowolić użytkownika końcowego. W przeciwnym razie zachodzi niebezpieczeństwo użycia urządzenia w sposób niebezpieczny:**

- Przedstawienie urządzenia i zasad jego działania
- Konieczność wentylowania urządzenia i problemy, które może spowodować niedopełnienie tego obowiązku
- Używanie i ładowanie paliwa
- Jak bezpiecznie uruchomić urządzenie
- Jak postępować w przypadku braku rozpalenia
- Jak postępować w przypadku pojawienia się alarmów (szczególnie tych związanych z brakiem paliwa w urządzeniu)
- Jak w sposób prawidłowy przeprowadzić konserwację urządzenia oraz jak istotne jest jej przeprowadzanie raz w miesiącu
- Dobrą praktyką jest ustalenie daty pierwszego rocznego przeglądu
- Przedyskutować użycie ewentualnej drugorzędnej instalacji grzewczej
- Wy tłumaczyć działanie pilota lub termostatu i ich optymalne umiejscowienie

## 14 ZABEZPIECZENIA I ALARMY

### 14.1 ZABEZPIECZENIA

Produkt jest dostarczany z następującymi urządzeniami bezpieczeństwa.

### 14.2 PRESOSTAT

- Kontroluje ciśnienie w kanale dymowym. Blokuje ślimaka do załadunku peletu w następujących przypadkach:
  - - zatkany wylot
  - - znaczne przeciwcisnienie (wiatr)
  - - zatkane rury wylotowe dymów
  - - otwarty zbiornik załadunku peletu
  - - otwarte drzwi paleniska lub zużyte lub uszkodzone uszczelki.

### 14.3 SONDA TEMPERATURY DYMÓW

Wykrywa temperaturę dymów, wydając zezwolenie na uruchomienie lub zatrzymując produkt, kiedy temperatura dymów spadnie pod ustawioną wartość.

### 14.4 TERMOSTAT STYKOWY W ZBIORNIKU OPAŁOWYM

Jeśli temperatura przekroczy ustawioną wartość bezpieczeństwa natychmiast zatrzymuje działanie kotła.

### 14.5 ZABEZPIECZENIE ELEKTRYCZNE

Kocioł jest chroniony przed gwałtownymi wahaniami prądu przez bezpiecznik główny, który znajduje się w gniazdku/wyłączniku z tyłu kotła. Inne bezpieczniki do ochrony kart elektrycznych znajdują się na tychże kartach.

### 14.6 WENTYLATOR DYMÓW

Jeśli wentylator zatrzyma się, karta elektroniczna blokuje natychmiastowo załadunek peletu i wyświetla komunikat alarmowy.

### 14.7 MOTOREDUKTOR

Jeśli motoreduktor zatrzyma się, kocioł będzie działać do momentu wyłączenia płomienia z powodu braku opału i do kiedy nie osiągnie minimalnego poziomu ochłodzenia.

### 14.8 TYMCZASOWY BRAK NAPIĘCIA

Jeśli brak napięcia elektrycznego jest krótszy niż 10" piec wraca do poprzedniego stanu działania; Jeśli jest on dłuższy, piec wykonuje cykl chłodzenia/ponownego zapalania.

### 14.9 BRAK ZAPŁONU

Jeśli podczas zapłonu nie zapali się płomień, kocioł wejdzie w stan alarmowy.

### 14.10 PRZERWA W DOSTAWIE ELEKTRYCZNOŚCI Z WŁĄCZONYM PIECEM

W przypadku braku napięcia sieci (**BLACKOUT**) piec będzie zachowywać się następująco:

- Brak napięcia krótszy niż 5": wznowia trwające działanie;
- W przypadku wystąpienia utraty zasilania przez czas dłuższy niż 10" przy włączonym piecu lub w fazie zapalania, kiedy piec będzie ponownie zasilany, wejdzie on w stan poprzedniego działania, wykonując następującą procedurę:

18) Wykonuje maksymalną fazę chłodzenia;

19) Wykonuje nowy zapłon.

Podczas fazy 1 panel wyświetla ON BLACK OUT.

Podczas fazy 2 panel wyświetla Zapalanie.

Jeśli podczas fazy 1 piec otrzyma polecenia z panelu, wydane ręcznie przez użytkownika, przestanie on wykonywać przywracanie stanu po braku zasilania i wykonuje zapalanie lub wyłączenie, w zależności od wydanego polecenia.

### 14.11 PRZERWA W DOSTAWIE ELEKTRYCZNOŚCI DŁUŻSZA NIŻ 10" Z PIECEM W FAZIE WYŁĄCZANIA

W przypadku wykrycia utraty zasilania WYŻSZEJ OD 10' z piecem w fazie wyłączenia, kiedy piec będzie ponownie zasilany, wznowi pracę na trybie wyłączenia, nawet jeśli temperatura dymów w między czasie spadnie poniżej 45° C. Można ominąć tę ostatnią fazę, naciskając na przycisk 1 (esc) (przejdź na zapalenie) i ponownie na niego naciskając (rozpoznaje, że piec jest wyłączony).

## 14.12 TERMOSTAT STYKOWY W KOTLE

Jeśli temperatura przekroczy ustawioną wartość bezpieczeństwa natychmiast zatrzymuje działanie kotła.

## 14.13 SONDA TEMPERATURY WODY

Jeśli temperatura wody zbliża się do temperatury zablokowania (85°C) sonda wymusza na kotle wykonanie automatycznego wyłączenia "OFF Stand-by".

## 14.14 FUNKCJA PRZECIW ZAMARZANIU

Jeśli sonda wprowadzona do kotła wykrywa temperaturę wody niższą od 5°, automatycznie aktywuje się pompa cyrkulacyjna, aby uniknąć zamarznięcia instalacji.

## 14.15 FUNKCJA PRZECIW ZABLOKOWANIU POMPY

W przypadku przedłużającej się nieaktywności pompy, jest ona włączana z przerwami na kilka sekund, aby uniknąć jej zablokowania.



### ZABRANIA SIĘ MANIPULOWANIA URZĄDZENIAMI BEZPIECZEŃSTWA

Jeśli produkt **NIE** jest używany jak wskazano w niniejszej instrukcji, producent uchyla się od jakiegokolwiek odpowiedzialności za obrażenia osób i uszkodzenia mienia, które mogłyby wystąpić. Poza tym, uchyla się od jakiegokolwiek odpowiedzialności za obrażenia osób i uszkodzenia mienia spowodowane nieprzestrzeganiem wszystkich wskazanych w instrukcji zasad, a ponadto:

- Podczas przeprowadzania konserwacji, czyszczenia i napraw należy zastosować wszystkie niezbędne środki i/lub ostrożność.

- Nie należy manipulować urządzeniami bezpieczeństwa.

- Nie należy usuwać urządzeń bezpieczeństwa.

- Należy podłączyć urządzenie do wydajnego systemu odprowadzania dymów.

- Należy uprzednio sprawdzić czy otoczenie zainstalowania pieca jest stosownie napowietrzone.

Zapalenie produktu możliwe jest jedynie po usunięciu przyczyny, która spowodowała interwencję systemu bezpieczeństwa, w ten sposób resetuje się automatyczne działanie sondy. Aby zrozumieć z jaką nieprawidłowością ma się do czynienia, należy zapoznać się z niniejszą instrukcją, która wyjaśnia, w zależności od komunikatu alarmowego podawanego przez produkt, jak z nią postąpić.

## 14.16 SYGNAŁY ALARMOWE

W razie wystąpienia innego warunku niż ten przewidziany dla sprawnego funkcjonowania pieca, włączany jest stan alarmowy. Panel sterowania wskazuje powód powstałego alarmu. Sygnał dźwiękowy nie jest przewidziany tylko dla alarmów A01-A02, aby nie przeszkadzać użytkownikowi w przypadku braku peletu w zbiorniku w nocy.

SYGNALIZACJA PANELU	RODZAJ PROBLEMU	ROZWIĄZANIE
A01	Brak zapalenia płomienia.	Sprawdzić czystość rusztu paleniskowego / poziom peletu w zbiorniku.
A02	Nieprawidłowe gaśnięcie płomienia.	Sprawdzić poziom peletu w zbiorniku.
A03 Alarmy termostatów	Temperatura zbiornika peletu lub temperatura wody przekraczają przewidziany próg bezpieczeństwa.	Poczekać na zakończenie fazy chłodzenia, anulować alarm i ponownie włączyć piec, ustawiając na minimum załadunek opału (menu USTAWIENIA - Receptura pellet). Jeśli alarm będzie się powtarzał, skontaktować się z serwisem. Sprawdzić, czy wentylator otoczenia działa poprawnie (jeśli obecny).
A04	Przegrzanie dymów	Przekroczono ustawiony próg dymów. Ograniczyć załadunek peletu (menu USTAWIENIA - Receptura pellet).
A05 Alarm presostatów	Interwencja presostatu dymów lub ciśnienie wody niewystarczające.	Sprawdzić zatkanie komina /otwarcie drzwi lub ciśnienie instalacji hydraulicznej.

SYGNALIZACJA PANELU	RODZAJ PROBLEMU	ROZWIĄZANIE
A08	Nieprawidłowe działanie wentylatora dymów.	Jeśli alarm będzie się powtarzał, skontaktować się z serwisem.
A09	Uszkodzona sonda dymów.	Jeśli alarm będzie się powtarzał, skontaktować się z serwisem.
A19	Usterka sondy wody.	Sonda wody odłączona / przerwana / wadliwa / nierozpoznana.
A20	Alarm sondy puffera.	Sonda puffera odłączona / przerwana / wadliwa / nierozpoznana.
A21	Alarm Triac	Triak karty elektronicznej utknął w martwym punkcie. Wymień kartę.
SERWIS	Ostrzeżenie o okresowej kontroli (nieblokujące).	Gdy po włączeniu wyświetlany jest ten migający napis oznacza to, że upłynęły godziny pracy wstępnie ustalone przed konserwacją. Skontaktować się z centrum serwisowym.

## 14.17 ZEROWANIE ALARMU



*Nie należy NIGDY otwierać drzwiczek pieca podczas przeprowadzania rozpalania początkowego lub cyklu wygaszania, ponieważ podczas tych faz pellet jeszcze się pali, możliwa jest również obecność substancji lotnych.*

**UWAGA!**

*Jeśli podczas działania lub rozpalania początkowego stwierdzone zostanie ulatnianie się do pomieszczenia dymu z urządzenia lub z kanału dymowego, należy wyłączyć urządzenie, przewietrzyć pomieszczenie i skontaktować się natychmiast z instalatorem/technikiem wyznaczonym do obsługi serwisowej.*

Aby wyzerować alarm, należy przytrzymać wciśnięty przez kilka chwil przycisk 1 (ESC). Piec wykonuje kontrolę, aby określić czy przyczyna alarmu została zażegnana lub czy dalej jest ona obecna.

W pierwszym przypadku alarm zostanie ponownie wyświetlony, w drugim przypadku umiesci się na OFF. Jeśli alarm będzie się utrzymywał, skontaktować się z centrum serwisowym.

## 15 CZYSZCZENIE ZWYKŁE

### 15.1 WSTĘP

Aby zachować trwałość pieca, okresowo czyścić piec zgodnie ze wskazówkami w paragrafach poniżej.

- Przewody do odprowadzania dymu (czopuch + kanał dymowy + nasada kominowa) powinny być zawsze czyste, wyszczotkowane i sprawdzone przez upoważnionego specjalistę zgodnie z obowiązującymi miejscowymi przepisami, instrukcjami producenta i wytycznymi Waszej firmy ubezpieczeniowej.
- W przypadku braku miejscowych przepisów i wytycznych firmy ubezpieczeniowej, raz w roku należy zlecić czyszczenie czopucha, kanału dymowego i nasady kominowej.
- Przynajmniej raz w roku należy też zlecić czyszczenie komory spalania i sprawdzić uszczelki, wyczyścić silniki i wentylatory i sprawdzić instalację elektryczną.



*Te wszystkie czynności należy rozplanować przy współpracy z Serwisem technicznym z autoryzacją.*

- Po dłuższym okresie nieużywania, przed włączeniem pieca należy sprawdzić, czy wylot dymu nie jest zatkany.
- Jeśli piec jest używany w sposób ciągły i intensywnie, cały system (w tym komin) należy czyścić i sprawdzać częściej.

- Przy wymianie uszkodzonych części zwrócić się o oryginalne części do autoryzowanego dystrybutora.

## 15.2 PRZED KAŻDYM ZAPALENIEM

Oczyszczyć ruszt paleniskowy z popiołu i z ewentualnych osadów, które mogłyby zatkać otwory wylotowe powietrza. W przypadku wyczerpania peletu w zbiorniku, może dojść do zakumulowania niespalonego peletu w ruszcie paleniskowym. Zawsze, przed każdym zapaleniem, opróżnić ruszt paleniskowy z resztek. Sprawdzić, czy zakumulowała się nadmierna ilość popiołu pod komorą rusztu, wskazane jest wykonanie jego zasysania w przypadku, gdy jego wysokość przekroczy 2 cm.



**NALEŻY PAMIĘTAĆ, ŻE TYLKO CZYSTY I PRAWIDŁOWO WŁOŻONY MASZYNEK ZAPEWNIĄ ZAPŁON I OPTYMALNE DZIAŁANIE URZĄDZENIA NA PELLET.**

W celu skutecznego oczyszczenia rusztu paleniskowego, należy wyjąć go całkowicie z jego miejsca osadzenia i oczyścić dokładnie wszystkie otwory i kratę znajdującą się na jego dnie.

Jeśli używa się peletu dobrej jakości, aby zapewnić optymalne warunki działania komponentu, zazwyczaj wystarcza użycie pędzelka.

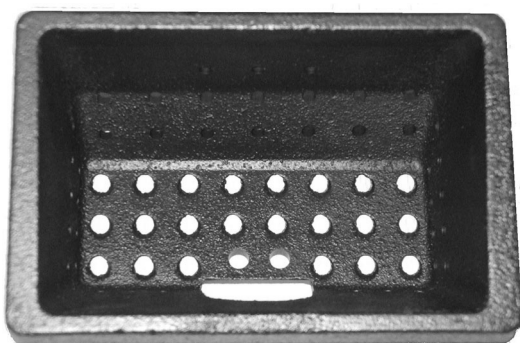

Fig. 15 - Przykład czystego kosza

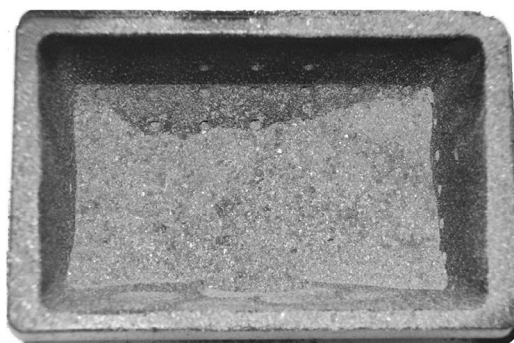

Fig. 16 - Przykład brudnego kosza

## 15.3 CZYSZCZENIE ZBIORNIKA

Przy każdym dosypywaniu peletów należy sprawdzić, czy na dnie zbiornika nie ma miazgi/trocin czy innych odpadów. Jeśli występują należy je usunąć przy pomocy ssawy (patrz Fig. 17).



Fig. 17 - Czyszczenie zbiornika

## 15.4 CZYSZCZENIE SZUFLADY POPIELNIKA IDROPRINCE - AQUOS - IDRON - MIRA - TESIS

Nacisnąć na drzwiczki „H” w prawej dolnej części i otworzyć je. Obrócić w prawo uchwyt drzwiczek „G” i otworzyć je ku dołowi. Usunąć i opróżnić szufladę popielnika „D”. Oczyszczyć komorę z ewentualnych resztek popiołu przed wprowadzeniem zasobnika. Określenie częstotliwości czyszczenia szuflady popielnika będzie możliwe na podstawie Państwa doświadczenia i jakości pelletu. Zaleca się nieprzekraczanie 2-3 dni.

Przy okazji czyszczenia szuflady popielnika zaleca się ściągnięcie elementu „C” w okolicy rusztu paleniskowego oraz, używając końcówki odkurzacza, usunięcie ewentualnie nagromadzonego popiołu.

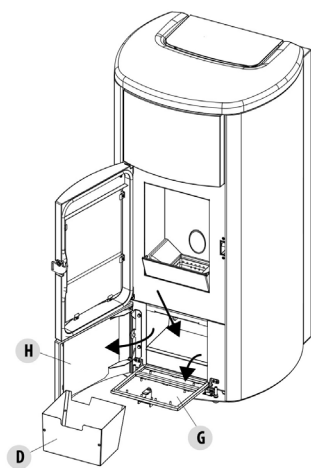

Fig. 18 - Wymywanie szuflady

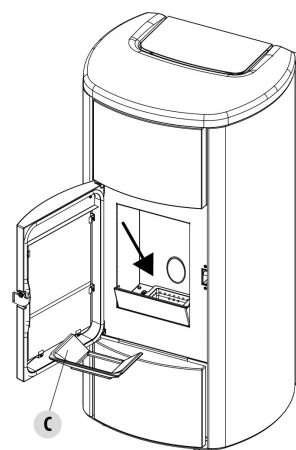

Fig. 19 - Wymywanie rusztu paleniskowego

## 15.5 CZYSZCZENIE SZUFLADY POPIELNIKA MAYA

Wyjąć element „C” z gniazda i wyjąć ruszt „B”. Wyczyścić obszar pod rusztem z nagromadzonego popiołu za pomocą dyszy odkurzacza. Zaleca się wykonywanie tej operacji co 2-3 dni w zależności od użytego pelletu.

Otwórz drzwi „H”. Obróć klamkę „G” w prawo i otwórz ją w dół.

Wyciągnij i opróżnij popielnik „D”. Przed ponownym włożeniem szuflady wyczyść komorę z wszelkich pozostałości popiołu. Od Twojego doświadczenia i jakości pelletu zależy częstotliwość czyszczenia popielnika. Wskazane jest jednak, aby nie przekraczać 7 dni. Po wyjęciu i opróżnieniu popielnika „D” wyczyścić również dolną część komory (patrz strzałka „Q”).

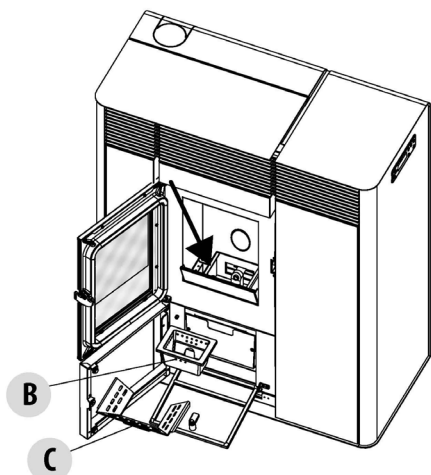

Fig. 20 - Wymywanie rusztu paleniskowego

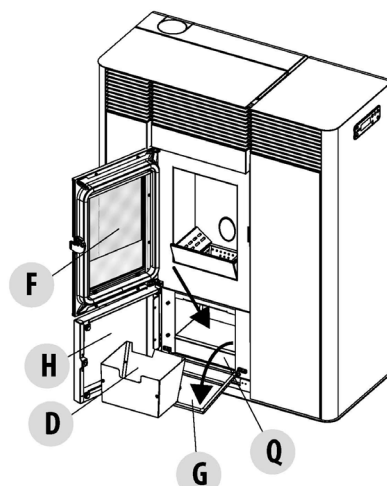

Fig. 21 - Wymywanie szuflady



**Ostrzeżenie!** Po zakończeniu czyszczenia pamiętaj o ponownym umieszczeniu elementu „C”, rusztu „B”, szuflady na popiół „D” i zamknięciu wszystkich drzwiczek („G”, „H”, „F”).

## 15.6 CZYSZCZENIE SZYBY

Do czyszczenia szyby ceramicznej zaleca się używanie suchej szczotki lub, w przypadku dużego zabrudzenia, specjalnego środka czyszczącego w sprayu, spryskując jego niewielką ilość i czyszcząc ścierką.



**UWAGA!**

Nie używać produktów ściernych i nie spryskiwać produktu do czyszczenia szkła na części lakierowane i na uszczelki drzwi paleniska (sznurek z włókien ceramicznych).

## 15.7 CZYSZCZENIE WYMIENNIKA I KOMORY POD RUSZTEM PALENISKOWYM CO 2/3 DNI

Czyszczenie wymiennika i komory pod rusztem paleniskowym jest prostą czynnością, ale bardzo ważną, aby na stałe utrzymać zadeklarowaną wydajność.



Co 2-3 dni zaleca się zatem czyszczenie wymiennika wewnętrznego, wykonując następujące proste czynności w podanej sekwencji:

- **Włączyć funkcję „CZYSZCZENIE”** - przy wyłączonym kotle nacisnąć menu, wybrać „Ustawienia”, strzałkami <> wybrać „Czyszczenie”, potwierdzić przyciskiem „Menu”, aktywować czyszczenie „ON”, wciskając przyciski +/- . Ta procedura włącza wentylator wyciągowy spalin na maksimum, w celu wydalenia sadzy, którą podnosi się podczas czyszczenia wymiennika ciepła.
- **Oczyścić wiązkę rurową** - Używając dźwigni „A” umieszczonej pod pokrywą zbiornika, energicznie potrząsnąć 5-6 razy mieszadłami. Czynność ta pozwala na usunięcie sadzy, która osadziła się na przewodach spalinowych wymiennika podczas normalnego działania kotła.
- **Wyłączenie funkcji „CZYSZCZENIE”** - funkcja ta wyłącza się automatycznie po dwóch minutach. Jeśli wymagane jest wcześniejsze zatrzymanie tej funkcji, nacisnąć na przycisk „Esc”.
- **Czyszczenie komory odciągu spalin** (rys. na następnej stronie)
- Kocioł wyposażony jest w wyjmowaną szufladę popielnika, służącą do zbierania ewentualnego nagromadzenia się sadzy i popiołu (poprzednia strona).
- Po zakończeniu czyszczenia zamknąć pokrywę i szufladę popielnika.



Jeśli nie wykonuje się tego typu czyszczenia co 2-3 dni, piec po dłuższym działaniu może wejść w stan alarmowy z powodu zatkania popiołem.

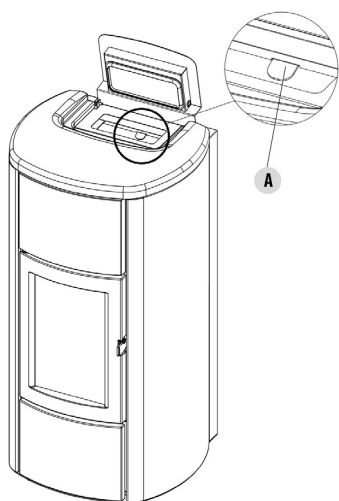

Fig. 22 - Dźwignia do czyszczenia spiral czyszczaka (Idro Prince<sup>3</sup> 16-23-23 H20, Aquos<sup>3</sup> 16-23-23 H20, Idron 16-22 Airtight, Hidrofire 22.8)

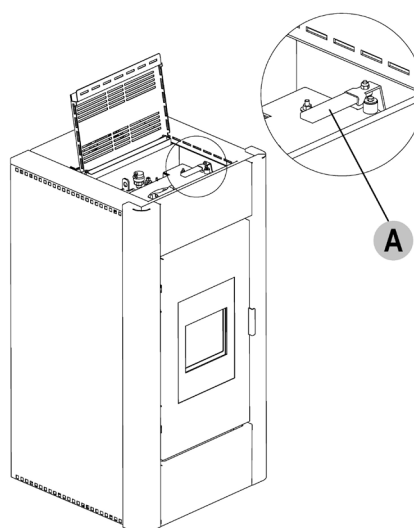

Fig. 23 - Dźwignia do czyszczenia spiral czyszczaka (Idro Prince 30-30 H20)

## 15.8 CZYSZCZENIE WIĄZEK RUROWYCH

Aby zapewnić jak najlepsze działanie kotła, należy raz w miesiącu przeprowadzać czyszczenie rur wewnątrz komory spalania. Otworzyć drzwi paleniska i za pomocą dostarczonego wyciora wyczyścić 5 rur znajdujących się wewnątrz komory spalania w jej górnej części. Powtórzyć czynność kilka razy, tak aby popiół zakumulowany w tych rurach wypadł na przestrzeń wokół rusztu paleniskowego.

Za pomocą odkurzacza zebrać cały rozsypany materiał.

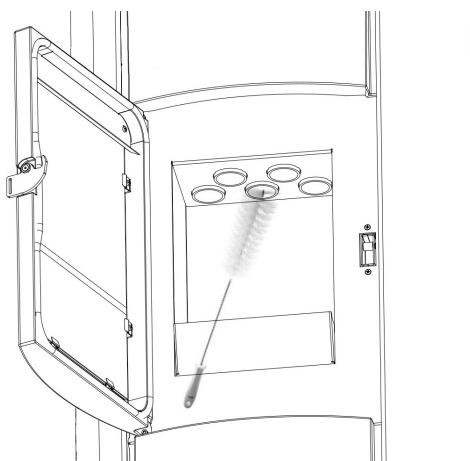

Fig. 24 - Czyszczenie wiązki rurowej

## 15.9 COROCZNE CZYSZCZENIE DYMOWYCH PRZEWODÓW RUROWYCH



Raz w roku szczotkami wyczyścić sadzę.

Czyszczenie należy zlecić wyspecjalizowanemu Monterowi Instalacji Grzewczych, który wyczyści czopuch, kanał dymowy i nasadę kominową, sprawdzając również ich sprawność oraz wydając pisemną deklarację bezpieczeństwa instalacji. Taką operację należy przeprowadzić przynajmniej raz w roku.

## 15.10 OGÓLNE CZYSZCZENIE

Do czyszczenia zewnętrznych i wewnętrznych części pieca nie należy używać wełny stalowej, kwasu solnego lub innych produktów żrących i ściernych.

## 15.11 CZYSZCZENIE CZĘŚCI Z POMALOWANEGO METALU

Do czyszczenia części z pomalowanego metalu używać miękkiej ściereczki. Nigdy nie używać środków odtłuszczających, takich jak alkohol, rozcieńczalnik, aceton, benzen, ponieważ nieodwracalnie uszkodzą farbę.

## 15.12 CZYSZCZENIE CZĘŚCI Z MAJOLIKI I KAMIENIA

Powłokę zewnętrzną niektórych modeli pieców wykonano z majoliki lub kamienia. Są to prace wykonane ręcznie i jako takie może nieuchronnie zawierać pęknięcia, punkty, cienie.

Do czyszczenia majoliki lub kamienia używać miękkiej i suchej ściereczki. Jeśli używasz detergentu, przedostanie się on przez pęknięcia, podkreślając ich obecność.

## 15.13 WYŁĄCZENIE Z EKSPLOATACJI (KONIEC SEZONU)

Na koniec każdego sezonu, przed wyłączeniem produktu, zaleca się całkowite usunięcie pelletu ze zbiornika używając odkurzacza z długą rurą.

Zaleca się usunięcie niezużytego pelletu ze zbiornika, ponieważ może on gromadzić wilgoć, odłączenie ewentualnych przewodów powietrza do spalania, przez które wilgoć mogłaby dostać się do komory spalania, a przede wszystkim zlecenie wykwalifikowanemu technikowi odświeżenie wewnętrznego lakierowania komory spalania właściwymi lakierami silikonowymi w sprayu (dostępne w każdym punkcie sprzedaży lub serwisie) przy okazji wykonywania koniecznych działań corocznej konserwacji planowanej na koniec sezonu. W ten sposób lakier będzie chronić wewnętrzne części komory spalania, zapobiegając wszelkim procesom utleniania.

W okresie nieużywania urządzenia musi być ono odłączone od sieci elektrycznej. Dla zwiększenia bezpieczeństwa, zwłaszcza w przypadku obecności dzieci, zaleca się odłączanie kabla zasilania.

Jeśli przy ponownym zapaleniu, naciskając na wyłącznik główny znajdujący się na boku produktu, wyświetlacz panelu sterowania się nie włącza, oznacza to, że może być konieczna wymiana bezpiecznika serwisowego.

Na tylnej ścianie produktu znajduje się obudowa bezpieczników, umieszczona pod gniazdem zasilania. Po odłączeniu wtyczki z gniazdka elektrycznego, użyć śrubokręta, aby otworzyć pokrywę obudowy bezpieczników i, w razie konieczności, należy je wymienić (3,15 A opóźniony).

## 15.14 KONTROLA KOMPONENTÓW WEWNĘTRZNYCH



### UWAGA!

Kontrole komponentów wewnętrznych elektromechanicznych musi być wykonywana jedynie przez wykwalifikowany personel, mający wiedzę techniczną w zakresie spalania i elektryczności.

	CZĘŚCI/OKRES	2-3 DNI	7 DNI	1 ROK
W GESTII KLIENTA	Ruszt paleniskowy*	X		
	Popielnik		X	
	Szyba	X		
	Dolna komora		X	
	Mieszadła	X		

	CZĘŚCI/OKRES	2-3 DNI	7 DNI	1 ROK
VRT3@W GESTII WYKWALIFIKOWANEGO TECHNIKA	Kompletny wymiennik ·			X
	Przewód dymowy ·			X
	Uszczelka do drzwiczek ·			X
	Wewnętrzne części ·			X
	Kanał dymowy ·			X
	Pompa obiegowa ·			X
	Wymiennik płytowy ·			X
	Elementy układu hydraulicznego ·			X
	Elementy układu elektromechanicznego ·			X
	Silikonowy tłumik do ochrony komory spalania przed nadciśnieniem ·			X
	Funkcja zamknięcia drzwiczek			X

\* UŻYWAJĄC PELETU NISKIEJ JAKOŚCI NALEŻY ZWIĘKSZYĆ CZĘSTOTLIWOŚĆ CZYSZCZENIA.

Zaleca się wykonanie tej okresowej konserwacji corocznie (z umową zaprogramowanego serwisu), koncentruje się ona na kontroli wzrokowej i działania komponentów wewnętrznych. Poniżej podsumowuje się czynności kontrolne i/lub konserwacji niezbędne dla prawidłowego działania produktu.

- Motoreduktor
- Wiatrak usuwania spalin
- Sonda spalin
- Świeca zapłonowa
- Wymienić termostat z aktywacją automatyczną pellet/woda
- Sonda otoczenie/woda
- Płyta główna
- Bezpieczniki zabezpieczenia panel-karta
- Okablowanie

## 16 NIEPRAWIDŁOŚCI











### 16.1 ROZWIĄZYWANIE PROBLEMÓW



























*Przed przetestowaniem i/lub pracą autoryzowanego technika technik powinien sprawdzić, czy parametry karty elektronicznej są zgodne z posiadaną tabelą odniesienia.*











*W razie wątpliwości dotyczących korzystania z pieca, ZAWSZE wezwać autoryzowanego technika, aby uniknąć nieodwracalnych szkód!*















PROBLEM	PRZYCZYNA	ROZWIĄZANIE	CZYNNOŚĆ INTERWENCYJNA
Wyświetlacz kontrolny nie włącza się	Brak zasilania pieca	Sprawdzić, czy wtyczka jest w gniazdku prądu.	
	Bezpieczniki ochronne w gniazdku prądu są przepalone	Wymienić bezpieczniki ochronne w gniazdku prądu (3,15A-250V).	
	Wyświetlacz kontrolny wadliwy	Wymienić wyświetlacz kontrolny.	
	Kabel typu flat jest wadliwy	Wymieść kabel typu flat.	
	Karta elektroniczna wadliwa	Wymienić kartę elektroniczną.	
Pelety nie docierają do komory spalania.	Pusty zbiornik	Napełnić zbiornik.	
	Otwarte drzwi paleniska lub drzwiczki peletu	Zamknąć drzwi paleniska i drzwiczki peletu oraz sprawdzić, czy nie ma granulek peletu w pobliżu uszczelki.	
	Zatkany piec	Oczyszczyć komorę dymów	
	Ślimak jest zablokowany obcym przedmiotem (np. gwoździe)	Wyczyścić ślimaka.	
	Motoreduktor ślimaka jest zepsuty	Wymienić motoreduktor.	
	Sprawdzić nawyświetlaczu, czy nie ma alarmu "ALARM AKTYWNY"	Przeгляд pieca.	

PROBLEM	PRZYCZYNA	ROZWIĄZANIE	CZYNNOŚĆ IN- TERWENCYJNA
Ogień gaśnie i piec się zatrzymuje	Pusty zbiornik	Napełnić zbiornik.	
	Ślimak jest za- blokowany obcym przedmiotem (np. gwoździe)	Wyczyścić ślimaka.	
	Złej jakości pelety	Wypróbować inne pelety	
	Wartość załadunku peletów zbyt niska "faza 1"	Wyregulować ilość peletów.	
	Sprawdzić na wyświetlaczu, czy nie ma alarmu "ALARM AKTYWNY"	Przeгляд pieca.	
	Interweniowała sonda bezpieczeństwa temperatury pelletu.	Pozostawić produkt do ochłodzenia, zresetować termostat aż do wyłączenia blokady i ponownie włączyć produkt, jeśli problem utrzyma się, skontaktować się z serwisem technicznym.	
	Drzwi nie są dokładnie zamknięte lub uszczelki są zużyte.	Zamknąć drzwi i zastąpić uszczelki oryginalnymi częściami zamiennymi.	
	Niewłaściwy rodzaj pelletu	Zmienić rodzaj pelletu i wybrać ten zalecany przez producenta.	
	Presostat wadliwy lub uszkodzony	Wymienić presostat.	
	Nieukończona faza zapalania	Powtórzyć fazę zapalania.	
	Czasowy brak energii elektrycz- nej	Poczekać na automatyczne, ponowne uruchomienie.	
	Przewód dymowy zatkany	Oczyścić przewód dymowy.	









PROBLEM	PRZYCZYNA	ROZWIĄZANIE	CZYNNOŚĆ INTERWENCYJNA
	Sondy temperatury wadliwe lub uszkodzone	Sprawdzenie i wymiana sond.	
	Awaria świecy zapłonowej	Sprawdzanie świecy.	
Płomienie są słabe i pomarańczowe, pelety nie palą się prawidłowo i szkło zabrudzone na czarno	Niedostateczne powietrze spalania	Sprawdzić poniższe pozycje: wszelkie przeszkody na wlocie powietrza do spalania z tyłu lub pod piecem; zablokowane otwory rusztu paleniskowego i/lub miejsca na ruszt paleniskowy z nadmiernym popiołem; zlecić czyszczenie łopatek odciągu samego ślimaka.	
	Zatkany wylot	Komin jest zatkany częściowo lub całkowicie. Wezwać Wspecjalizowanego Montera Instalacji Grzewczych i zlecić mu kontrolę nasady kominowej pieca. Natychmiast wyczyścić.	
	Zatkany piec.	Wyczyścić piec wewnątrz.	
	Odciąg dymu uszkodzony	Pelety mogą się palić również na skutek podciśnienia kanału dymowego bez pomocy odciągu. Natychmiast wymienić odciąg dymu. Włączanie pieca bez odciągu dymu może być szkodliwe dla zdrowia.	
	Mokre lub nieodpowiednie granulki	Zmień typ granulatu	
Wentylator wymiennika dalej pracuje nawet po ostygnięciu pieca	Sonda temperatury dymu wadliwa	Wymienić sondę dymu.	
	Karta elektroniczna wadliwa	Wymienić kartę elektroniczną.	
Popiół wokół pieca	Wadliwe lub uszkodzone uszczelki drzwi	Wymienić uszczelki.	
	Nieszczelne przewody czopucha	Wezwać Wspecjalizowanego Montera Instalacji Grzewczych, który natychmiast uszczelni złączki silikonem do wysokiej temperatury i/lub wymieni przewody na inne, zgodne z obowiązującymi przepisami. Nieszczelne kanały dymowe mogą szkodzić zdrowiu.	
Piec na maksymalnej mocy, ale nie ogrzewa	Osiągnięto temperaturę otoczenia	Piec ustawia się na minimum. Podnieść żądaną temperaturę otoczenia.	

PROBLEM	PRZYCZYNA	ROZWIĄZANIE	CZYNNOŚĆ INTERWENCYJNA
Piec działa normalnie, a na wyświetlaczu wskazano "Przegrzanie Spalin"	Osiągnięto temperaturę graniczną wylotu dymu	Piec ustawia się na minimum. NIE MA PROBLEMU!	
Nie działa silnik zasysania dymów.	Brak napięcia elektrycznego na piecu.	Sprawdzić napięcie sieciowe i bezpiecznik ochronny.	
	Silnik jest uszkodzony.	Sprawdzenie silnika i skraplacza i ewentualna wymiana.	
	Płyta główna jest wadliwa.	Wymienić kartę elektroniczną.	
	Panel sterowania jest uszkodzony.	Wymiana panelu sterowania.	
Czopuch pieca generuje skropliny	Temperatura dymów niska	Sprawdzić, czy kanał dymowy nie jest zatkany	
		Zwiększyć zmniejszoną moc pieca (spadek peletu i obrotów wentylatora)	
		Zainstalować zbiorniczek do zbierania skroplin	
Piec pracuje i na wyświetlaczu "SERVICE"	Ostrzeżenie o okresowej kontroli (nieblokujące)	Gdy po włączeniu wyświetlany jest ten migający napis oznacza to, że upłynęły godziny pracy wstępnie ustawione przed konserwacją. Skontaktować się z centrum serwisowym.	

## 16.2 ROZWIĄZYWANIE PROBLEMÓW (PIEC NA PELETY)

PROBLEM	PRZYCZYNA	ROZWIĄZANIE	INTERVEN- TO
W pozycji automatycznej piec działa zawsze na maksymalnej mocy.	Termostat ustawiony na minimum.	Ponownie ustawić temperaturę termostatu.	
	Termostat otoczenia w pozycji maksymalnej.	Ponownie ustawić temperaturę termostatu.	
	Sonda wykrywania temperatury w stanie awarii.	Sprawdzenie sondy i ewentualna wymiana.	
	Panel sterowania jest wadliwy lub uszkodzony.	Kontrola panelu i ewentualna wymiana.	
Produkt nie uruchamia się.	Brak energii elektrycznej.	Sprawdzić czy gniazdko elektryczne jest wprowadzone i czy wyłącznik główny jest na pozycji "I".	
	Interwencja sondy temperatury peletu.	Sprawdzić parametry receptury.	
	Uszkodzony bezpiecznik.	Wymienić bezpiecznik.	
	Uszkodzony pre-sostat (sygnalizuje blokadę).	Niskie ciśnienie wody w piecu.	
	Interwencja sondy temperatury wody.	Skontaktować się z serwisem.	
	Zatkany wylot lub przewód dymowy.	Oczyścić wylot dymów i/lub przewód dymowy.	
Brak wzrostu temperatury przy działającym piecu.	Regulacja spalania niepoprawna.	Kontrola receptury.	
	Brudny kocioł / instalacja.	Sprawdzić i oczyścić kocioł.	
	Moc pieca niewystarczająca.	Sprawdzić czy piec jest poprawnie dostosowany do wymagań instalacji.	
	Niska jakość peletu.	Używanie peletu producenta.	



PROBLEM	PRZYCZYNA	ROZWIĄZANIE	INTERVEN- TO
Skropliny w kotle.	Niepoprawna regulacja temperatury.	Ustawić piec na wyższą temperaturę.	
	Niewystarczające zużycie paliwa.	Kontrola receptury.	
Grzejniki zimne w zimie.	Termostat otoczenia (miejscowy lub zdalny) ustawiony na za niską wartość. W przypadku termostatu zdalnego, sprawdzić czy nie jest on wadliwy.	Ustawić go na wyższą temperaturę, ewentualnie wymienić (jeśli zdalny).	
	Pompa nie obraca się, ponieważ jest zablokowana.	Odblokować pompę, zdejmując nakrętkę i obracając wał za pomocą śrubokręta.	
	Pompa nie obraca się.	Sprawdzić połączenia elektryczne pompy, w razie potrzeby, wymienić.	
	Powietrze wewnątrz grzejników.	Odpowietrzyć grzejniki.	
Brak dostarczania gorącej wody.	Pompa obiegowa zatrzymana.	Odblokować pompę obiegową.	
Hałasy i bulgotanie	Powietrze w instalacji.	Odpowietrzyć i napełnić instalację.	







89019103A

Rev. 00 - 2022

**CADEL srl**  
**31025 S. Lucia di Piave - TV**  
**Via Foresto sud, 7 - Italy**  
**Tel. +39.0438.738669**  
**Fax +39.0438.73343**

**[www.cadelsrl.com](http://www.cadelsrl.com)**  
**[www.free-point.it](http://www.free-point.it)**  
**[www.pegasoheating.com](http://www.pegasoheating.com)**