

CIEPŁO DOMOWEGO OGNISKA

DEFRO
home

instrukcja obsługi
sterownik

NG01 AIR

z panelem sterującym K100

przystosowany do pracy z piecami na pellet serii MYPELL i SLIMPELL



DEKLARACJA ZGODNOŚCI

Zastosowane przepisy: EN 60730-1 50081-1 EN 60730-1 A1 50081-2.

Niniejsza instrukcja została opracowana z należytą uwagą, ale informacje mogą nie być kompletne, wyczerpujące lub mogą posiadać błędy.

Z tego względu konstrukcja i informacje mogą zostać zmienione bez uprzedniego zawiadomienia.

TiEmme elettronica jest ponosi odpowiedzialności za niekompletne lub nieprawidłowe informacje

TiEmme elettronica 06055 Marsciano (PG) Włochy

Tel. +39.075.874.3905; Fax. +39.075.874.2239 info@tiemmeelettronica.it

Spis treści

| | |
|---|----|
| Wstęp | 4 |
| Informacje ogólne | 5 |
| Panel sterujący | 5 |
| Klawisze | 5 |
| Diody | 6 |
| Wskaźniki Temperatury | 6 |
| Wskaźniki | 6 |
| Instrukcja instalatora | 7 |
| Konfiguracja | 7 |
| Wybór instalacji grzewczej | 7 |
| Konfiguracja wyjść A1 i A2 | 8 |
| Konfiguracja wejść IN2, IN3, IN6 i IN7 | 8 |
| Stan pracy | 9 |
| Alarmy | 10 |
| Instrukcja użytkownika | 11 |
| Menu Ustawienia | 11 |
| Menu Ustawienia → Moc | 11 |
| Menu Ustawienia → Termostaty | 11 |
| Menu Ustawienia → Chrono | 12 |
| Menu Ustawienia → Załaduj Slimak | 13 |
| Menu Modyfikacje | 13 |
| Menu Modyfikacje → Konfiguracja | 13 |
| Menu Modyfikacje → Menu Wyświetlacza | 14 |
| Ekran informacyjny | 15 |
| Sterowanie pracą pieca | 15 |
| Pierwsze uruchomienie pieca | 15 |
| Uruchomienie pieca | 15 |
| Ustawienie mocy pracy | 15 |
| Cykl pracy | 16 |
| Wyłączenie pieca | 16 |
| Awaryjne wyłączenie pieca | 16 |
| Programowanie czasu pracy | 16 |
| Opis pilota | 16 |
| Komunikaty błędów | 16 |
| Usuwanie przyczyn niektórych błędów | 16 |
| Zapewnienie poprawnego działania sterownika | 17 |

NG01 jest systemem sterowania dla pieców na pellet dostępnym w wersjach Air i Hydro.

Charakteryzuje się:

- łatwością montażu i użytkowania,
- prostymi i intuicyjnymi funkcjami użytkownika,
- niezawodnym i elastycznym działaniem oprogramowania ze sprawdzoną technologią TIEmme elettronica,
- zaawansowanymi funkcjami dostępnymi dla konstruktorów umożliwiającymi dostosowanie do różnych pieców i instalacji.

Skład produktu:

- płyta elektroniczna z trwałym i bezpiecznym 4-punktowym mocowaniem
- wyciągalne złącza
- czujnik temperatury spalin wylotowych
- sonda otoczenia
- przewód połączeniowy płyta główna - panel sterujący
- panel sterujący z osłoną antystatyczną

Uwaga dotycząca bezpieczeństwa

Przed instalacją należy zapoznać się z:

- Normami środowiskowymi i bezpieczeństwa.
- Przestrzegane muszą być wszystkie przepisy lokalne, łącznie z tymi podanymi w krajowych i europejskich normach.
- Należy przestrzegać wszystkich obowiązujących norm bezpieczeństwa.
- Niniejsza instrukcja obsługi jest przeznaczona wyłącznie dla personelu technicznego

Panel sterujący

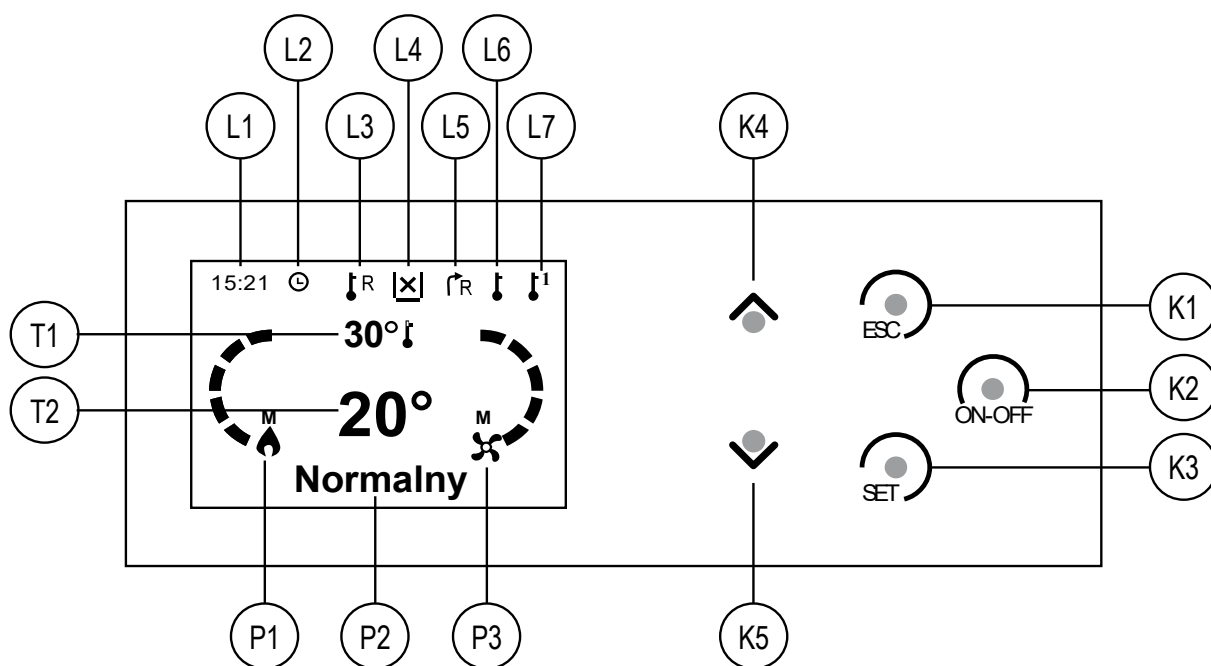







Rysunek 1. Wygląd panelu sterującego K100

Klawisze

| Klawisz | Opis |
|---------|--|
| K1 | <ul style="list-style-type: none"> wyjście z menu/podmenu |
| K2 | <ul style="list-style-type: none"> zapłon/gaszenie (nacisnąć przez 3 sek.) reset błędów (nacisnąć przez 3 sek.) aktywacja/blokada zegara (chrono) |
| K3 | <ul style="list-style-type: none"> wejście do menu/podmenu użytkownika 1 wejście do menu użytkownika 2 (nacisnąć przez 3 sek.) zapis nastaw |
| K4 | <ul style="list-style-type: none"> wejście do menu wizualizacji, zwiększenie wartości |
| K5 | <ul style="list-style-type: none"> wejście do menu wizualizacji, zmniejszenie wartości |



Diody

| Oznaczenie | Ikona | Opis |
|------------|---|---|
| L1 | 15:21 | zegar, aktualny czas |
| L2 |  | sygnalizacja włączenia trybu chrono |
| L3 |  | sygnalizacja pustego zasobnika pelletu |
| L4 |  | sygnalizacja osiągnięcia temperatury zdalnej |
| L5 |  | sygnalizacja przepływu ciepłego powietrza do pomieszczenia |
| |  | sygnalizacja przepływu ciepłego powietrza do instalacji DGP |
| L6 |  | sygnalizacja osiągnięcia temperatury lokalnej |
| L7 |  | tryb pracy |

Wskaźniki Temperatury

| Oznaczenie | Wygląd | Opis |
|------------|---|-----------------------------|
| T1 | 30°  | Zadana temperatura lokalna |
| T2 | 20° | Bieżąca temperatura lokalna |

Wskaźniki

| Oznaczenie | Wygląd | Opis |
|------------|---|---|
| P1 |  | Poziom mocy spalania. Litera M sygnalizuje ustawienie poziomu manualnie, a litera A poziom dobrany automatycznie (najczęściej jest to maksymalny poziom). |
| P2 |  | Poziom mocy wentylatora nadmuchowego z ciepłym powietrzem |
| P3 | Normalny | Aktualny stan pracy |

Konfiguracja

Po zainstalowaniu pieca pelletowego w miejscu docelowym, obowiązkiem instalatora jest skonfigurować sterownik. Konfiguracja obejmuje trzy etapy:

- Wybór instalacji grzewczej,
- Wybór urządzenia sterowanego wyjściem *A1(P52)* i *A2(P47)*,
- Wybór urządzeń podłączonych do wejść *IN2* (P77), *IN3* (P75), *IN6*(P78) i *IN7* (P82),

Wybór instalacji grzewczej

Pierwszym krokiem jest wybór instalacji grzewczej parametrem P69 w opcji *Konfiguracja* w *Menu Systemu* (dostęp z *Menu Modyfikacje*).

| Konfiguracja | Schemat instalacji | Wartość parametru P69 |
|-----------------------|--------------------|-----------------------|
| <i>Konfiguracja 0</i> | | 0 |
| <i>Konfiguracja 3</i> | | 3 |
| <i>Konfiguracja 4</i> | | 4 |
| <i>Konfiguracja 5</i> | | 5 |

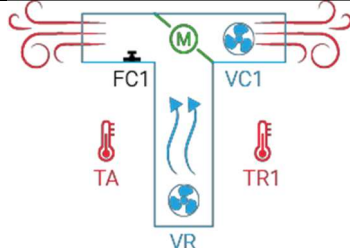
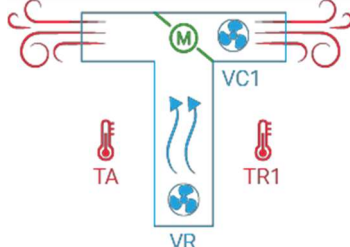
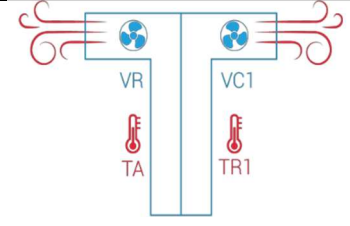
| | | |
|-----------------|---|----|
| Konfiguracja 8 |  | 8 |
| Konfiguracja 10 |  | 10 |
| Konfiguracja 11 |  | 11 |

Konfiguracja wyjść A1 i A2

Kolejnym krokiem jest skonfigurowanie wyjść A1 (P52) i A2 (P47) poprzez określenie urządzenia, które ma być sterowane tym wyjściem.

| Urządzenie | Parametr | Wyjście A1 (P52) | Wyjście A2 (P47) |
|-------------------------------|----------|-------------------------------------|-------------------------------------|
| Wyjście zablokowane | 0 | <input checked="" type="checkbox"/> | <input checked="" type="checkbox"/> |
| Zawór bezpieczeństwa pelletu | 1 | <input checked="" type="checkbox"/> | <input checked="" type="checkbox"/> |
| Silnik załadunku pelletu | 2 | <input checked="" type="checkbox"/> | <input checked="" type="checkbox"/> |
| Wyjście pod termostatem | 3 | <input checked="" type="checkbox"/> | <input checked="" type="checkbox"/> |
| Wybierak Instalacji grzewczej | 10 | <input checked="" type="checkbox"/> | <input checked="" type="checkbox"/> |
| Zapalarka | 19 | <input checked="" type="checkbox"/> | <input checked="" type="checkbox"/> |
| Silnika czyszczenia | 25 | <input checked="" type="checkbox"/> | <input checked="" type="checkbox"/> |
| Wentylator kanałowy | 29 | <input checked="" type="checkbox"/> | <input type="checkbox"/> |

Konfiguracja wejść IN2, IN3, IN6 i IN7

Ostatnim etapem konfiguracji jest określenie urządzeń podłączanych do wejść IN2, IN3, IN6, IN7.

| Urządzenie | Parametr | Wejścia | | | |
|--------------------------------------|----------|-------------------------------------|-------------------------------------|-------------------------------------|-------------------------------------|
| | | IN2 (P77) | IN3 (P75) | IN6 (P78) | IN7 (P82) |
| Wejście nieużywane | 0 | <input checked="" type="checkbox"/> | <input checked="" type="checkbox"/> | <input checked="" type="checkbox"/> | <input checked="" type="checkbox"/> |
| Czujnik drzwi | 2 | <input checked="" type="checkbox"/> | <input checked="" type="checkbox"/> | <input checked="" type="checkbox"/> | <input checked="" type="checkbox"/> |
| Czujnik poziomu pelletu | 6 | <input checked="" type="checkbox"/> | <input checked="" type="checkbox"/> | <input checked="" type="checkbox"/> | <input checked="" type="checkbox"/> |
| Łącznik krańcowy silnika czyszczenia | 12 | <input checked="" type="checkbox"/> | <input checked="" type="checkbox"/> | <input checked="" type="checkbox"/> | <input checked="" type="checkbox"/> |
| Łącznik krańcowy wybieraka | 13 | <input checked="" type="checkbox"/> | <input checked="" type="checkbox"/> | <input checked="" type="checkbox"/> | <input checked="" type="checkbox"/> |
| Czujnik przepływu powietrza | 16 | <input type="checkbox"/> | <input type="checkbox"/> | <input checked="" type="checkbox"/> | <input checked="" type="checkbox"/> |
| Zewnętrzny Zegar (Chrono) | 17 | <input checked="" type="checkbox"/> | <input checked="" type="checkbox"/> | <input checked="" type="checkbox"/> | <input checked="" type="checkbox"/> |
| Zdalny termostat pokojowy | 19 | <input checked="" type="checkbox"/> | <input checked="" type="checkbox"/> | <input checked="" type="checkbox"/> | <input checked="" type="checkbox"/> |
| Zdalna sonda pokojowa | 20 | <input checked="" type="checkbox"/> | <input checked="" type="checkbox"/> | <input type="checkbox"/> | <input type="checkbox"/> |
| Enkoder podajnika ślimakowego | 28 | <input checked="" type="checkbox"/> | <input type="checkbox"/> | <input type="checkbox"/> | <input type="checkbox"/> |

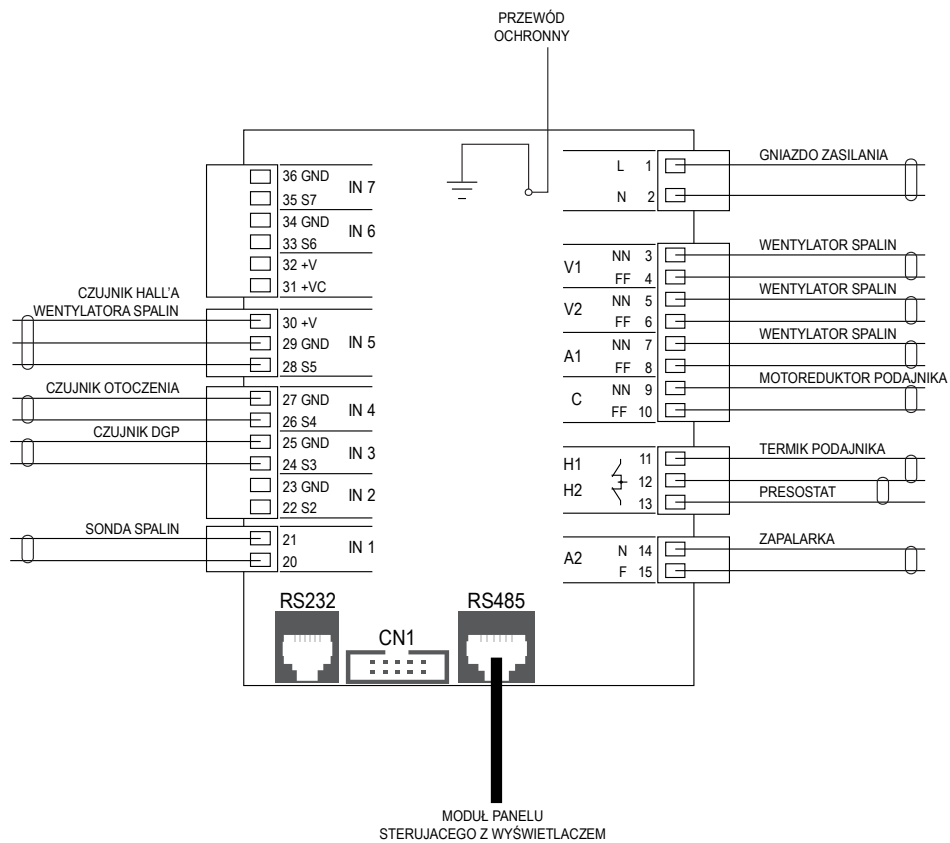

Rysunek 2. Rozmieszczenie zacisków na płycie sterownika

Stan pracy

| Stan | Kod |
|----------------------|-------------|
| <i>Wylaczony</i> | - |
| <i>Sprawdzenie</i> | <i>ChEc</i> |
| <i>Rozpalanie</i> | <i>On 1</i> |
| <i>Stabilizacja</i> | <i>On 5</i> |
| <i>Normalny</i> | - |
| <i>Modulacja</i> | <i>Moa</i> |
| <i>Stanby</i> | <i>Sby</i> |
| <i>Wygaszanie</i> | <i>OFF</i> |
| <i>Sond</i> | <i>ChEc</i> |
| <i>Praca</i> | <i>Alt</i> |
| <i>Powt. Rozpal.</i> | <i>rEc</i> |

Alarmy

| Kod | Opis |
|---------|---|
| Er01 | Błąd Bezpieczeństwa Wysokiego Napięcia 1: sygnalizowany również wyłączeniem systemu |
| Er02 | Błąd Bezpieczeństwa Wysokiego Napięcia 2: sygnalizowany tylko jeśli wentylator spalania jest włączony |
| Er03 | Gaszenie dla zbyt niskiej temperatury wylotu |
| Er05 | Gaszenie dla temperatury nadmiernej wylotu |
| Er07 | Błąd enkodera wentylatora: brak sygnału enkodera (w przypadku P25 = 1 lub 2) |
| Er08 | Błąd enkodera wentylatora: Niepowodzenie regulacji wentylatora spalania: (w przypadku P25 = 1 lub 2) |
| Er11 | Dzień i czas nie są prawidłowe z powodu przedłużonego braku zasilania |
| Er12 | Nieudany zapłon |
| Er15 | Brak napięcia zasilania |
| Er16 | Błąd komunikacji RS485 |
| Er17 | Błąd regulatora przepływu powietrza |
| Er18 | Zabrakło pelletu |
| Er25 | Uszkodzony silnik czyszczenia |
| Er39 | Uszkodzony czujnik przepływu powietrza |
| Er41 | Minimalny przepływ powietrza w trybie Kontroli/Sprawdzenia nie został osiągnięty |
| Er42 | Maksymalny przepływ powietrza osiągnięty (FL40) |
| Er44 | Błąd otwartych drzwi |
| Er47 | Błąd enkodera podajnika ślimakowego: brak sygnału enkodera (w przypadku P81 = 1 lub 2) |
| Er48 | Błąd enkodera podajnika ślimakowego: niepowodzenie regulacji prędkości enkodera (w przypadku P81 = 1 lub 2) |
| Service | Błąd serwisowy. Informuje, że planowane godziny działania (parametr T66) zostały osiągnięte. Konieczne jest wezwanie serwisu. |

Menu Ustawienia

Menu ustawienia służy do sterowania bieżącą pracą pieca poprzez:

- regulację mocy - *Moc*,
- ustawianie nastaw termostatów - *Termostaty*,
- programowania czasu pracy - *Chrono*,
- wymuszania załadunku ślimaka – *Zaladuj Slimak*.

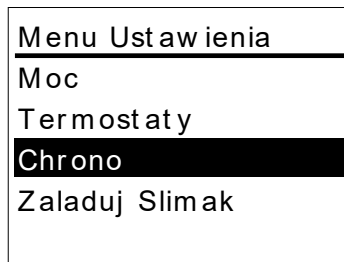

Menu Ustawienia zostanie wyświetlone po naciśnięciu przycisku



Menu Ustawienia → Moc

Zawartość tego ekranu zależy od konfiguracji instalacji ogrzewania.

Znaczenie pozycji menu

Spalaniem – regulacja mocy spalania

Ogrzewania – regulacja mocy wentylatora nadmuchowego z ciepłym powietrzem

Kanalizacji – regulacja mocy wentylatora zasilającego system DGP

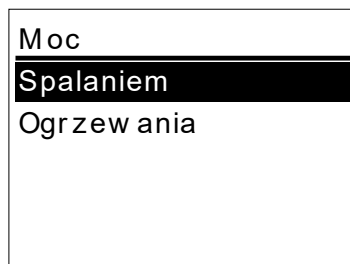

Moc → Spalaniem

Menu *Spalaniem* służy do regulacji mocy pieca w zakresie siedmiu stopni (od 0 do 6). Pierwszy stopień odpowiada mocy minimalnej pieca (około 40% mocy nominalnej) a ostatni mocy nominalnej. Można także ustawić automatyczny dobór mocy pozycją *AUTO*.

- Klawiszem   wybierz żądany stopień,
- Zatwierdź wybór przyciskiem .

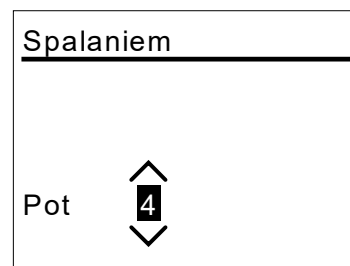

Moc → Ogrzewania

W tym menu ustawia się moc wentylatora nadmuchowego, który przekazuje powietrze do pomieszczenia, w którym zainstalowany jest piec.

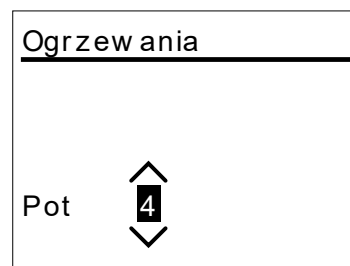

Sposób ustawienia jak i liczba poziomów mocy są identyczne jak w menu *Spalaniem*.

Menu Ustawienia → Termostaty

Menu umożliwia zmianę wartości temperatury termostatu pomieszczenia, w którym zainstalowano piec i w innym pomieszczeniu, w którym zainstalowano sondę pomiarową temperatury.

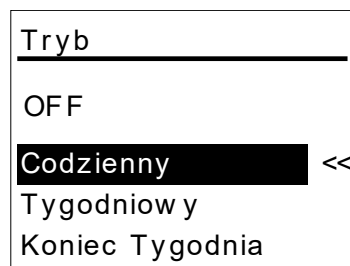
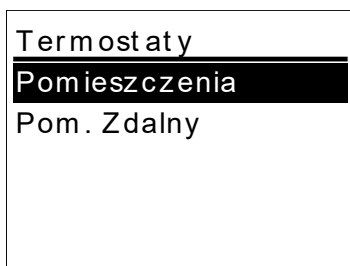

Termostaty → Pomieszczenia

Wartość ustawiona mieści się w granicach wyznaczonych pomiędzy podanymi wartościami **Max** i **Min**:

- Klawiszami wybierz żądaną wartość temperatury wody w kotle pieca.
- Zatwierdź ustawienie przyciskiem .

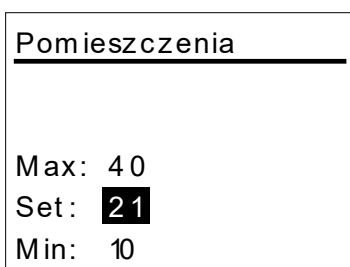

Chrono → Program

W tym menu możesz zaprogramować każdy z trybów programu, poprzez określenie czasów włączenia i wyłączenia pieca:

- wybierz tryb klawiszami ,
- wejdź do programowania trybu klawiszem .

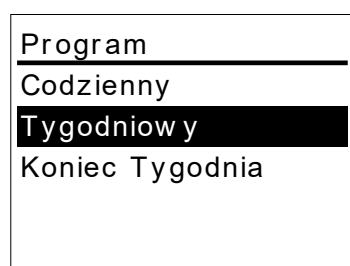

Menu Ustawienia → Chrono

Chrono czyli programator czasu umożliwia ustawianie i aktywowanie programu regulującego czas pracy pieca.

- Menu *Tryb* służy do wybrania trybu pracy programu,
- Menu *Program* służy do ustawiania czasów pracy dla każdego z trybów.

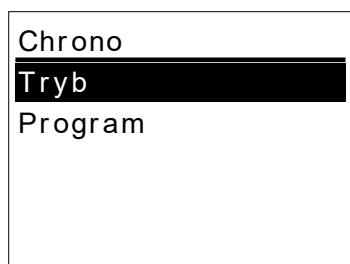

Chrono → Program → Codzienny

W trybie *Codzienny* możesz ustawiać czasy włączenia i wyłączenia pieca dla każdego dnia tygodnia osobno. Pozostałe dni tygodnia (Sobota, Niedziela) zostaną wyświetlone po naciśnięciu klawiszy , gdy aktualnie wybranym dniem jest odpowiednio **Poniedziałek** lub **Piątek** (pierwsza lub ostatnia pozycja na liście).

- wybierz klawiszami dzień, dla którego chcesz podać czasy włączenia i wyłączenia,
- naciśnij klawisz .

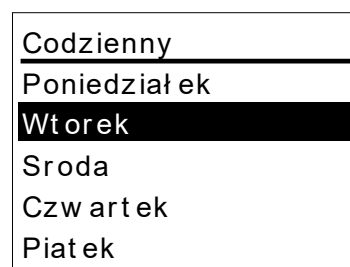

Chrono → Tryb

Umożliwia wybranie jednego z trybów lub zablokowanie działania programu.

- wejdź do trybu zmian klawiszem ,
- wybierz żądany tryb (*Codzienny*, *Tygodniowy* lub *Koniec tygodnia*) klawiszami ,
- Zmianę opcji *ON/OFF* (włącz/wyłącz program) uzyskasz wciskając przycisk ,
- potwierdź nowe ustawienia wciskając przycisk .

Po wybraniu dnia zostanie wyświetlony ekran, na którym możesz ustawić maksymalnie trzy cykle pracy w ciągu dnia.

- Klawiszami wybierz wybrane pole czasu (00:00). W kolumnie **ON** wpisuje się czas włączenia w kolumnie **OFF** czas wyłączenia
- Naciśnij klawisz , aby potwierdzić wybór pola godzin lub minut.
- Klawiszami wybierz godzinę i minutę (minuty zmieniają się co kwadrans)

- Potwierdź wybraną wartość klawiszem .
- Powtarzaj czynności dla pozostałych pól.
- Każdy z cykli możesz aktywować lub blokować

naciskając przycisk . Aktywny przedział zaznaczany jest wypełnieniem punktora poprzedzającego każdy z cykli (- aktywny, - nieaktywny).

| Wtorek | |
|-----------------|-----|
| ON | OFF |
| o 00:00 - 00:00 | |
| o 00:00 - 00:00 | |
| o 00:00 - 00:00 | |

Chrono → Program → Tygodniowy

W trybie *Tygodniowy* ustawiasz tylko jeden zestaw czasów włączenia i wyłączenia pieca, który będzie obowiązywać dla każdego dnia tygodnia.

Ustawienia przedziałów odbywa się tak samo jak w poprzednio opisanym trybie *Codzienny*.

| Tygodniowy | |
|-----------------|-----|
| Pon- Nd | |
| ON | OFF |
| o 00:00 - 00:00 | |
| o 00:00 - 00:00 | |
| o 00:00 - 00:00 | |

Chrono → Program → Koniec Tygodnia

Ustawienia przedziałów odbywa się tak samo jak w poprzednio opisanym trybie *Codzienny*.

| Koniec Tygodnia | |
|-----------------|--|
| Pon- Pi | |
| So- Nd | |
| | |

| Pon- Pi | |
|-----------------|-----|
| ON | OFF |
| o 00:00 - 00:00 | |
| o 00:00 - 00:00 | |
| o 00:00 - 00:00 | |

Menu Ustawienia → Załaduj Slimak

Procedura wymusza załadunek pelletu. Załadunek jest automatycznie zatrzymywany po 300 sekundach. Aby aktywować tę funkcję musi być wcześniej zaznaczona opcja OFF. Tylko dla panelu lokalnego.

| Załaduj Slimak | |
|----------------|----|
| ON | << |
| OFF | |

Menu Modyfikacje

Menu udostępnia trzy opcje:

- **Konfiguracja** – dodatkowa konfiguracja pracy pieca
- **Menu Wyświetlacza** – ustawienia parametrów pracy wyświetlacza
- **Menu Systemu** – dostęp po podaniu hasła, menu zawiera opcje ustawiane przez instalatora lub serwisanta.

| Menu Modyfikacje | |
|-------------------|--|
| Konfiguracja | |
| Menu Wyświetlacza | |
| Menu Systemu | |





Menu Modyfikacje → Konfiguracja

Konfiguracja zawiera:

- Czas i Data
- Język
- Zdalne sterowanie
- Kalibracja Slimaka
- Kalibracja Wentylatora

Menu Modyfikacje → Konfiguracja → Czas i Data

Ustawienie bieżącego czasu i daty.

- Klawiszami   wybierz pole,
- Zatwierdź wybór ,
- Klawiszami   ustaw wartości: godzinę, minutę, dzień, miesiąc lub rok.

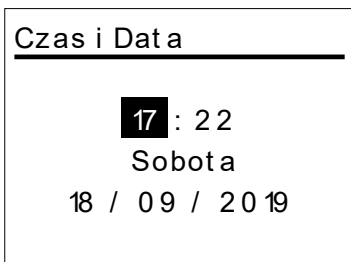

Menu Modyfikacje → Konfiguracja → Język

Wybór języka, w którym wyświetlane są komunikaty sterownika.

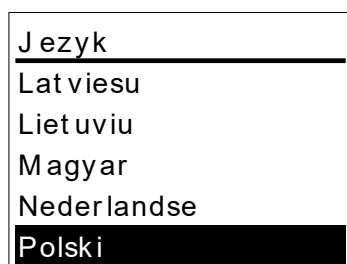

Menu Modyfikacje → Konfiguracja → Zdalne sterowanie

Włączenie lub wyłączenia sterowania poprzez zdalny moduł.

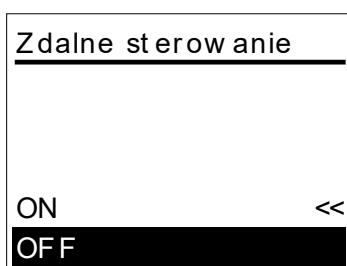

Menu Modyfikacje → Konfiguracja → Kalibracja Ślimaka

Kalibracja ślimaka pozwala na zmianę prędkości pracy lub czasu pracy napędu podajnika ślimakowego. Fabryczna wartość wynosi 0, a wartość ustawiana przez użytkownika musi się mieścić w zakresie od -7 do 7.

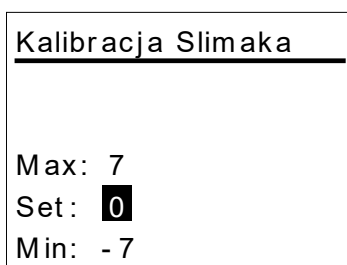

Menu Modyfikacje → Konfiguracja → Kalibracja Wentylatora

Kalibracja wentylatora służy do zmiany prędkości wentylatora spalin w zakresie od -7 do 7 w stosunku do ustawienia fabrycznego (wartość 0).

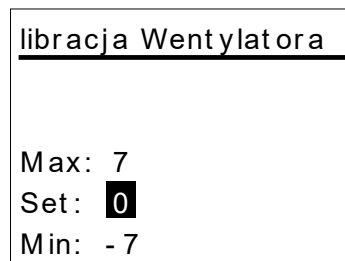

Menu Modyfikacje → Menu Wyświetlacza

Menu wyświetlacza grupuje funkcje sterujące jego pracą:

- Lista Adresów
- Kontrast
- Podświetlenie
- Tone Przyciski

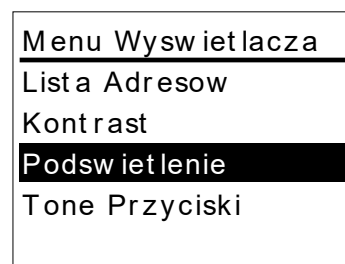

Menu Modyfikacje → Menu Wyświetlacza → Lista Adresów

Lista Adresów zawiera spis podpiętych do sterownika urządzeń z nim współpracujących. Każdy element spisu zawiera adres, typ i wersję oprogramowania urządzenia.

Oznaczenia typów:

- MSTR – urządzenie nadrzędne
- INP – wejście
- KEYB – klawiatura
- OUT – wyjście
- CMPS – urządzenie złożone
- SENS – czujnik
- COM – łącze komunikacyjne

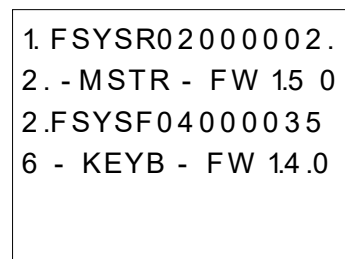

Menu Modyfikacje → Menu Wyświetlacza → Kontrast

Ta opcja służy do regulowania kontrastem wyświetlacza

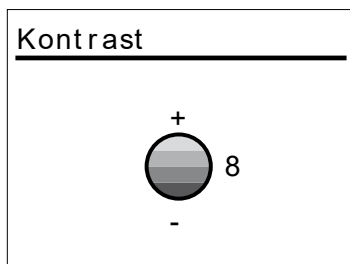

Menu Modyfikacje → Menu Wyświetlacza → Poświetlenie

Na tym ekranie można ustawić stopień podświetlenia ekranu.

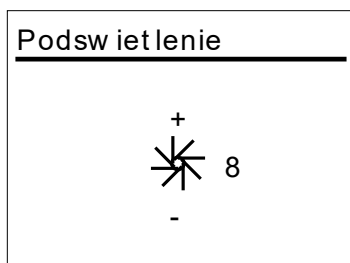

Menu Modyfikacje → Menu Wyświetlacza → Tone Przyciski

Menu Tone Przyciski pozwala na włączanie i wyłączenie sygnału dźwiękowego towarzyszącego przy naciśnięciu przycisków sterujących panelem

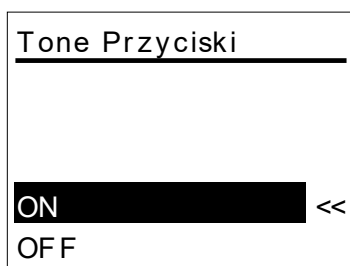

Ekran informacyjny

Informacje o aktualnych parametrach pracy pieca wyświetlane są na dwóch ekranach zatytułowanych **Informacja**, które wywoływane są przyciskami .

Ekran wyświetlany przyciskiem (gdy aktualny wyświetlany jest ekran główny):

- T. Spalin – temperatura spalin
- T. Pom. – temperatura powietrza w otoczeniu pieca
- T. Pom.W. – temperatura powietrza w odległym pomieszczeniu

- Wentylat. – prędkość obrotowa wentylatora spalin
- Slimak [s] – czas cyklu pracy ślimaka

| Informacja | |
|----------------|--------|
| T. Spalin [°C] | 18 1 |
| T. Pom. [°C] | 2 1 |
| T.Pom.W. [°C] | 10 |
| Wentylat.[rpm] | 15 0 0 |
| Slimak [s] | 1.7 |

Ekran wyświetlany przyciskiem .

- Godzi.Pracy – czas pracy pieca w trybach *Normalny*, *Modulacja*.
- Rozpalanie – liczba cykli rozpalania
- Prod.Code. numer kodowy produktu

| Informacja | |
|-----------------|----------|
| Godzi.Pracy [h] | 6 5 |
| Rozpalanie | 9 |
| Prod. Code: | 5 6 9 .0 |

Sterowanie pracą pieca

Pierwsze uruchomienie pieca

Gdy piec zostaje po raz pierwszy uruchomiony lub uruchomienie następuje po uzupełnieniu paliwa wynikającym z całkowitego opróżnienia pelletu.

- Włączyć zasilanie pieca
- Włączyć ślimak pelletu (*Menu ustawienia* → *Załaduj ślimak*) opcją *ON*, po usłyszeniu spadającego pelletu, wyłączyć wybierając opcję *OFF*.
- Włączyć rozpalanie przyciskiem .
- Piec przejdzie do rozpalania i dalej będzie kontynuował pracę automatycznie.

Uruchomienie pieca

- Włącz zasilanie pieca.
- Naciśnij przycisk .
- Piec przejdzie do rozpalania i dalej będzie kontynuował pracę automatycznie.

Ustawienie mocy pracy

W *Menu ustawienia* → *Moc* → *Spalaniem* znajduje się 7-stopniowy regulator, którym można regulować z jaką maksymalną mocą pracuje piec (w zakresie od 0 do 6). Domyślnie piec pracuje na 6 stopniu, czyli wykorzystuje całkowitą moc do grzania. Stan ten wskazywany jest literą *A* na wskaźniku *P1*

wyświetlacza sterownika. Gdy użytkownik zmniejszy moc w menu znajdzie to odbicie we wskaźniku *P1*, a w miejscu litery *A* pojawi się litera *M*. Zmniejszając moc spalania, wydłużamy czas do osiągnięcia zadanej temperatury wody, jednocześnie zmniejszając porcje podawanego pelletu.

Cykl pracy

Piec po zainicjowaniu rozpalania przechodzi kolejno do trybów pracy:

- *Sprawdzanie*
- *Sond*
- *Rozpalanie*
- *Stabilizacja*
- *Praca*
- *Modulacja*
- *Standby*
- *Wygaszanie*

Przedstawiony cykl powtarza się automatycznie, aby utrzymać stałą moc pieca i temperaturę powietrza.

Wyłączenie pieca

Piec w dowolnym trybie swojego cyklu pracy wyłączamy

przyciskiem , co spowoduje automatycznie przejście do stanu *Wygaszanie*. Po zakończeniu tego cyklu piec przejdzie w tryb *Wyłączony* i w tym trybie można bezpiecznie wyłączyć zasilanie pieca.

Awaryjne wyłączenie pieca

W sytuacji awaryjnej piec można natychmiast wyłączyć odłączając zasilanie – wyłącznikiem lub wyciągając wtyczkę z gniazda zasilania. Znajdujący się w palniku niewielka porcja pelletu ulegnie spaleni w ciągu kilkudziesięciu sekund a ogień zgaśnie.

Programowanie czasu pracy



Piec można zaprogramować do pracy czasowej przy pomocy menu *Menu Ustawienia* → *Chrono* → *Tryb*. Wybrany tryb powoduje, że piec włącza i wyłącza się zgodnie z czasami ustawionymi w Menu *Ustawienia* → *Chrono* → *Program* w programie odpowiadającemu wybranemu trybowi. Szczegóły programowania czasów znajdują się w rozdziale *Menu użytkownika*, podrozdział *Chrono*.

Opis pilota



Rysunek 3. Pilot dołączany do sterownika NG01.

Do sterownika dołączany jest pilot, który pozwala na podstawowe sterowanie pracą pieca. Funkcje klawiszy są następujące:

- On - Rozpalanie pieca
- Off - Wygaszanie pieca
-  - Zmniejszanie mocy
-  - Zwiększanie mocy

Funkcja regulacji mocy działa tylko wtedy, gdy w sterowniku pieca ustawiono manualny tryb modulacji mocy (litera M na wyświetlaczu).

Komunikaty błędów

Pojawiające się komunikaty błędów w postaci *ErXX* są skutkiem wystąpienia nieprawidłowości w działaniu pieca. Część przyczyn jest chwilowa i po ich ustaniu piec może funkcjonować dalej. Aby to było możliwe należy usunąć (zresetować) zgłaszanie błędu. Wykonuje się to przyciskiem ON-OFF, który należy wcisnąć i przytrzymać przez 3 sekundy.

Jeśli po zresetowaniu błąd nadal jest zgłaszany to najprawdopodobniej przyczyna błędu jest trwała i wymaga interwencji serwisu!!!

Usuwanie przyczyn niektórych błędów

Err03: gaszenie z powodu zbyt niskiej temperatury spalin
Standardowo w piecykach nie montowany jest czujnik poziomu pelletu, dlatego jedną z najczęstszych przyczyn pojawiania się tego błędu jest brak pelletu.

Przed zresetowaniem tego błędu należy sprawdzić czy znajduje się w zasobniku pellet i ewentualnie go uzupełnić.

Err04: gaszenie z powodu zbyt wysokiej temperatury
Najczęstszą przyczyną tego błędu jest niedopasowanie ustawienia mocy pieca w stosunku do odbiorników ciepła np. ustawienie maksymalnej mocy pieca przy Zastłoniętych otworach konwekcyjnych w obudowie pieca. Jeśli wystąpi taka sytuacja należy zmniejszyć moc pieca lub zapewnić lepsze odprowadzanie ciepła.

Err15 – zakłócenia zasilania sieciowego

Chwilowe zaniki napięcia zasilającego skutkują zgłoszeniem tego błędu. Jeśli błąd pojawia się często to należy skontrolować prawidłowość instalacji elektrycznej, przewód zasilający piec oraz bezpiecznik znajdujący się obok gniazda zasilania na tylnej ścianie pieca.

Zapewnienie poprawnego działania sterownika

Prawidłowe działanie pieca i jego układu sterowania zapewnia przede wszystkim poprawna eksploatacja. Oprócz zasad dotyczących bezpiecznej eksploatacji urządzeń elektrycznych należy też pamiętać o przestrzeganiu podstawowych zasad użytkowania pieca, które z pozoru mogą nie mieć wpływu na sterownik:

- *Codziennie należy sprawdzać palnik i udrażniać jego otwory,*
- *Co kilka dni i nie rzadziej niż co tydzień opróżnić popielnik,*
- *Co miesiąc skontrolować komorę paleniskową przy wyłączonym i zimnym piecu i w razie potrzeby usunąć z niej popiół przy pomocy odpowiedniego odkurzacza,*
- *stosować paliwo spełniające normy,*
- *co najmniej raz w roku skontrolować drożność:*
 - *przewodu powietrznego dostarczającego powietrze do spalania,*
 - *przewodu spalinowego odprowadzającego spaliny.*

DEFRO
home 

DEFRO R. Dziubela spółka komandytowa

26-067 Strawczyn
Ruda Strawczyńska 103A
tel.: 41 303 80 85
biuro@defro.pl
www.defrohome.pl

Infolinia serwisowa
509 702 720
509 577 900