

CIEPŁO DOMOWEGO OGNISKA

DEFRO
home

instrukcja obsługi
sterownik

NG01 HYDRO

z panelem sterującym K100

przystosowany do pracy z piecem na pellet serii AQUAPELL



DEKLARACJA ZGODNOŚCI

Zastosowane przepisy: EN 60730-1 50081-1 EN 60730-1 A1 50081-2.

Niniejsza instrukcja została opracowana z należytą uwagą, ale informacje mogą nie być kompletne, wyczerpujące lub mogą posiadać błędy.

Z tego względu konstrukcja i informacje mogą zostać zmienione bez uprzedniego zawiadomienia.

TiEmme elettronica nie ponosi odpowiedzialności za niekompletne lub nieprawidłowe informacje

TiEmme elettronica 06055 Marsciano (PG) Włochy

Tel. +39.075.874.3905; Fax. +39.075.874.2239 info@tiemmeelettronica.it

Spis treści

Wstęp.....	4
Informacje ogólne.....	5
Panel Sterujący.....	5
Klawisze.....	5
Diody.....	6
Wskaźnik temperatury.....	6
Wskaźnik mocy.....	6
Instrukcja instalatora.....	7
Konfiguracja.....	7
Wstęp.....	7
Schemat połączeń.....	7
Menu system.....	7
Konfiguracja wyjść i wejść.....	10
Konfiguracja pracy w systemie centralnego ogrzewania.....	10
Konfiguracja wyjścia V2.....	11
Konfiguracja wejść.....	11
Opis komunikatów i błędów.....	12
Stan pracy.....	12
Alarmy.....	12
Komunikaty.....	13
Usuwanie przyczyn niektórych błędów.....	13
Instrukcja użytkownika.....	15
Struktura menu dostępnego dla użytkownika.....	15
Menu Ustawienia.....	16
Menu Ustawienia → Moc.....	16
Menu Ustawienia → Termostaty.....	16
Menu Ustawienia → Chrono.....	16
Menu Ustawienia → Załaduj Slimak.....	17
Menu Modyfikacje.....	18
Menu Modyfikacje → Konfiguracja.....	18
Menu Modyfikacje → Menu Wyświetlacza.....	19
Ekran informacyjny.....	19
Sterowanie pracą pieca.....	20
Pierwsze uruchomienie pieca.....	20
Uruchomianie pieca.....	20
Ustawienie mocy pracy.....	20
Cykl pracy.....	20
Kalibracja.....	20
Wyłączenie pieca.....	20
Awaryjne wyłączenie pieca.....	20
Programowanie czasu pracy.....	21
Opis pilota.....	21
Komunikaty błędów.....	21
Usuwanie przyczyn niektórych błędów.....	21
Zapewnienie poprawnego działania sterownika.....	22

NG01 jest systemem sterowania dla pieców na pellet dostępnym w wersjach Air i Hydro.

Charakteryzuje się:

- łatwością montażu i użytkowania,
- prostymi i intuicyjnymi funkcjami użytkownika,
- niezawodnym i elastycznym działaniem oprogramowania ze sprawdzoną technologią TiEmme elettronica,
- zaawansowanymi funkcjami dostępnymi dla konstruktorów umożliwiającymi dostosowanie do różnych pieców i instalacji.

Skład produktu:

- płyta elektroniczna z trwałym i bezpiecznym 4-punktowym mocowaniem,
- wyciągalne złącza,
- czujnik temperatury spalin wylotowych,
- przewód połączeniowy płyta główna - panel sterujący,
- panel sterujący z osłoną antystatyczną.

Uwaga dotycząca bezpieczeństwa

Przed instalacją należy zapoznać się z:

- Normami środowiskowymi i bezpieczeństwa.
- Przestrzegane muszą być wszystkie przepisy lokalne, łącznie z tymi podanymi w krajowych i europejskich normach.
- Należy przestrzegać wszystkich obowiązujących norm bezpieczeństwa.
- Niniejsza instrukcja obsługi jest przeznaczona wyłącznie dla personelu technicznego

Panel Sterujący

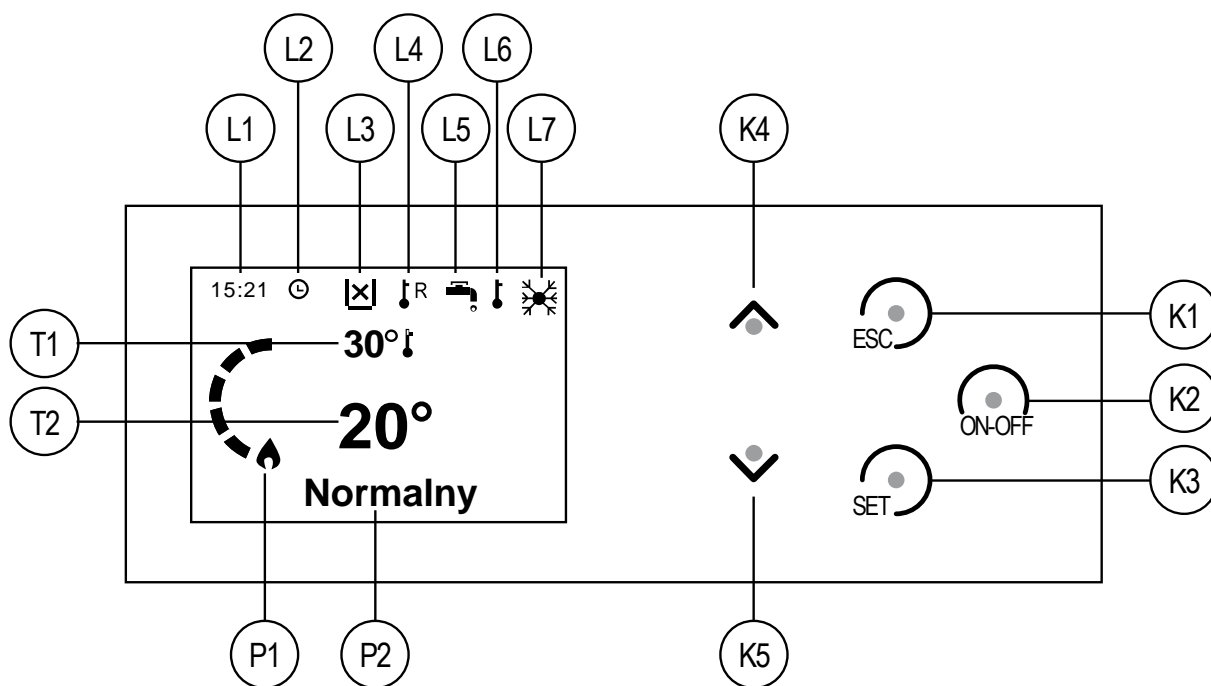







Rysunek 1. Wygląd panelu sterującego K100.

Klawisze

Klawisz	Opis
K1	<ul style="list-style-type: none"> wyjście z menu/podmenu
K2	<ul style="list-style-type: none"> zapłon/gaszenie (nacisnąć przez 3 sek.) reset błędów (nacisnąć przez 3 sek.) aktywacja/blokada zegara (chrono)
K3	<ul style="list-style-type: none"> wejście do menu/podmenu użytkownika 1 wejście do menu użytkownika 2 (nacisnąć przez 3 sek.) zapis nastaw
K4	<ul style="list-style-type: none"> wejście do ekranu informacyjnego, zwiększenie wartości
K5	<ul style="list-style-type: none"> wejście do ekranu informacyjnego, zmniejszenie wartości

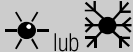
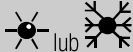

Diody

Oznaczenie	Ikona	Opis
L1	15:21	zegar, aktualny czas
L2		sygnalizacja włączenia trybu chrono
L3		sygnalizacja pustego zasobnika pelletu
L4		sygnalizacja osiągnięcia temperatury zdalnej
L5		sygnalizacja zapotrzebowania na ciepłą wodę w C.W.U. (temperatura w zbiorniku poniżej 55°C, przy czym wartość ta może być zmieniona przez instalatora).
L6		sygnalizacja osiągnięcia temperatury lokalnej
L7	 lub 	tryb pracy <ul style="list-style-type: none"> •  - lato •  - zima

Wskaźnik temperatury

Oznaczenie	Wygląd	Opis
T1	30° 	Zadana temperatura wody
T2	20°	Bieżąca temperatura wody

Wskaźnik mocy

Oznaczenie	Wygląd	Opis
P1	 	Poziom mocy spalania. Litera M sygnalizuje ustawienie poziomu manualnie, a litera A poziom dobrany automatycznie (najczęściej jest to maksymalny poziom).
P2	Normalny	Aktualny stan pracy

Konfiguracja

Wstęp

Proces przygotowania sterownika pieca do pracy składa się z dwóch kroków:

- Podłączenie dodatkowych podzespołów w zależności od wykonanej instalacji c.o. Dodatkowymi elementami są: pokojowy regulator temperatury, czujnik temperatury c.w.u. oraz moduł siłownika zaworu c.w.u.
- Konfiguracja pracy sterownika do pracy w wykonanym systemie c.o. i dodatkowymi elementami.

Schemat połączeń

W zależności od konfiguracji systemu c.o. do sterownika należy podłączyć opcjonalne elementy takie jak: regulator pokojowy, czujnik temperatury c.w.u. oraz moduł siłownika zaworu c.w.u. Kierując się poniższym schematem należy podłączyć odpowiednie urządzenia do oznaczonych zacisków na płycie sterownika. Wskazane jest, aby w przypadku czujników temperatury, podłączyć je zgodnie ze schematem. W dalszej części instrukcji przyjęto, że oba czujniki temperatury zostały podłączone tak jak poniżej.

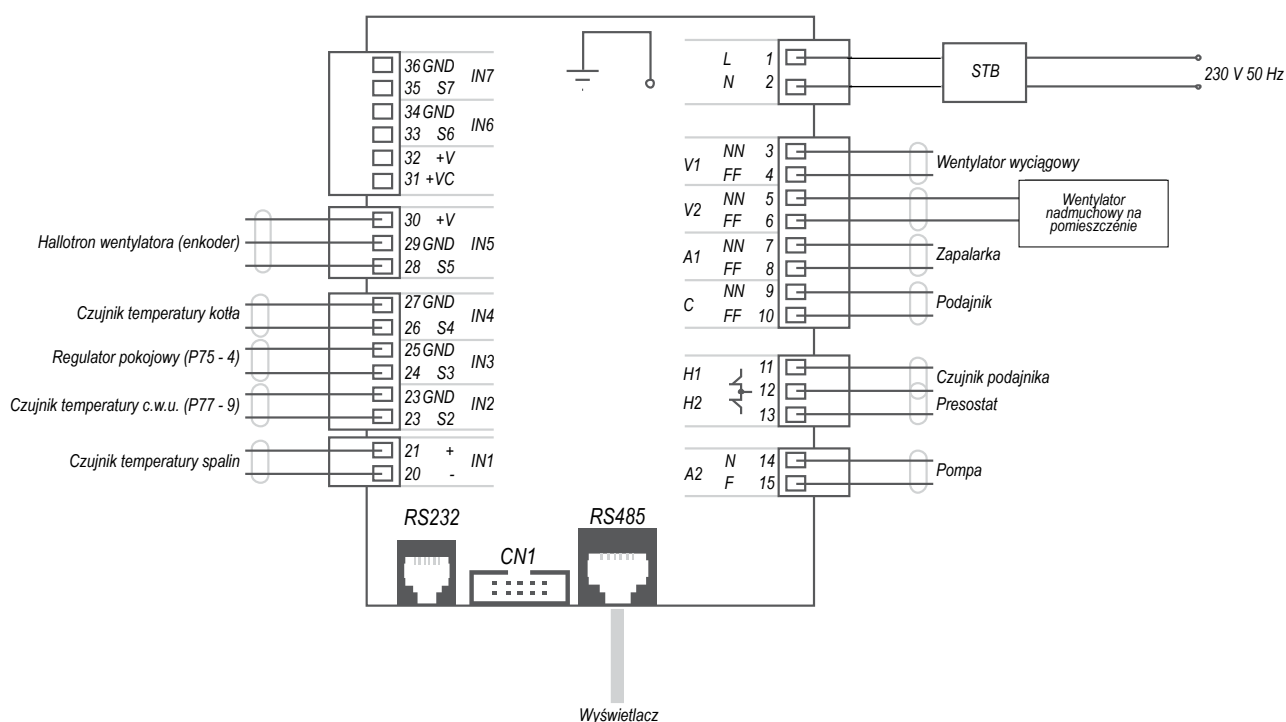

Rysunek 2. Schemat połączeń sterownika NG01 z podzespołami pieca.

Menu system

Niezbędnym elementem instalacji pieca z płaszczem wodnym w instalacji c.o. jest skonfigurowanie parametrów pracy sterownika NG01.

Wszystkie niezbędne parametry znajdują się w menu **System**. Dostęp do tego menu odbywa się na panelu sterowania przyciskiem , który należy wcisnąć na okres około 3 sekund.

Z zestawu trzech opcji należy wybrać **Menu System**. Pojawi się monit wpisania czterocyfrowego hasła. Fabrycznie jest ustawione hasło 000.

Wpisane hasło należy zatwierdzić przyciskiem . Opis pozostałych funkcji panelu sterownika znajduje się w części pt. Instrukcja Użytkownika.

MENU SYSTEM

ŚLIMAK	C01* - moc zapłonu C02* - moc stabilizacji C03* - moc 1 C04* - moc 2 C05* - moc 3 C06* - moc 4 C07* - moc 5 C08* - moc 6 C10* - druga moc zapłonu C11* - moc modulacji * parametry zależą od receptury spalania
WENTYLATOR SPALIN	V01* - moc zapłonu V02* - moc stabilizacji V03* - moc 1 V04* - moc 2 V05* - moc 3 V06* - moc 4 V07* - moc 5 V08* - moc 6 V09* - moc gaszenia V10* - moc modulacji V11* - prędkość podgrzewania V24* - prędkość podgrzewania wstępnego zapłonu * parametry zależą od receptury spalania
WENTYLATOR SPALIN2	F01 - moc 1 F02 - moc 2 F03 - moc 3 F04 - moc 4 F05 - moc 5 F06 - moc 6
WENTYLATOR OGRZEWANIA	
TERMOSTATY	Th01 - piec wyłączony Th02 - opór (wtyczka) wyłączony Th03 - termostat gaszenia wstępnego przy niskiej temperaturze spalin Th06 - przejście do stabilizacji z fazy zmiennego zapłonu Th07 - modulacja wylotu Th08 - bezpieczeństwo wylotu Th09 - obejście zapłonu Th28 - sterowanie temperatury wylotu w trybie gotowości
CZASOMIERZ	T01 - kontrola czyszczenia T02 - faza podgrzewania T03 - wstępny załadunek podajnika ślimakowego T04 - stały zapłon T05 - zmienny zapłon T06 - stabilizacja

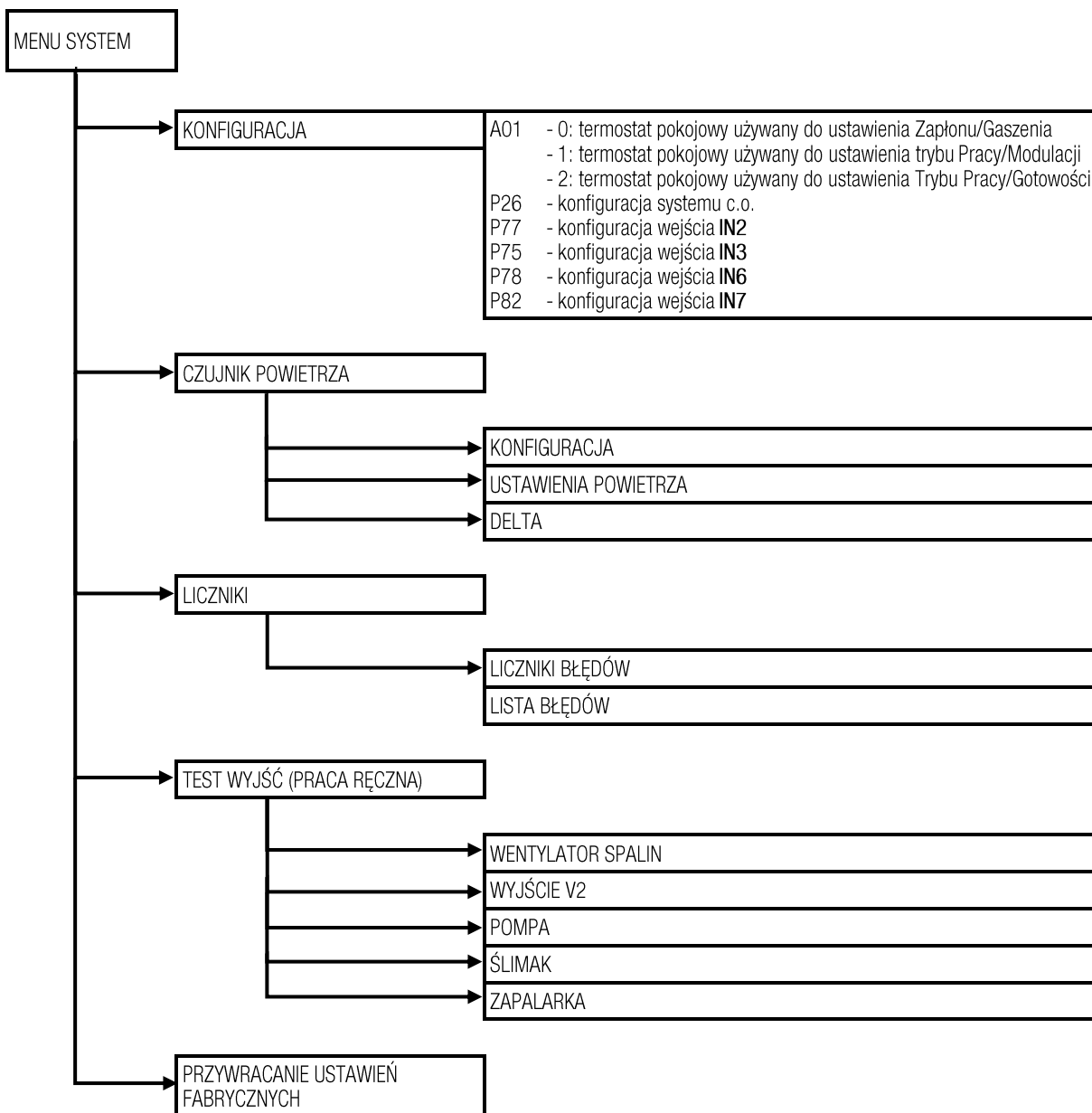

Konfiguracja wyjść i wejść

Po podłączeniu dodatkowych urządzeń do pieca pelletowego w systemie c. o. należy skonfigurować sterownik. Konfiguracja obejmuje trzy etapy:

- Wybór instalacji hydraulicznej,
- Wybór urządzenia sterowanego wyjściem **V2** (P44),
- Wybór urządzeń podłączonych do wejść **IN2** (P77), **IN3** (P75), **IN6**(P78) i **IN7** (P82).

Konfiguracja pracy w systemie centralnego ogrzewania

Pierwszym krokiem jest wybór instalacji hydraulicznej parametrem P26 w opcji **Konfiguracja** w **Menu Systemu** (dostęp z **Menu Modyfikacje**).

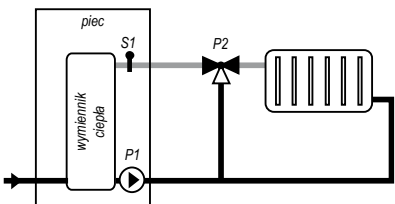
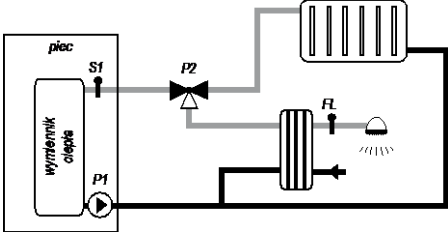
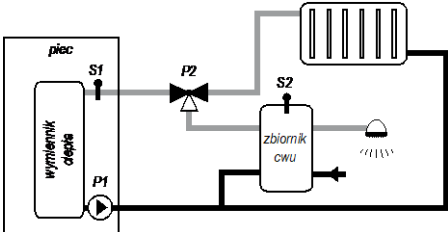
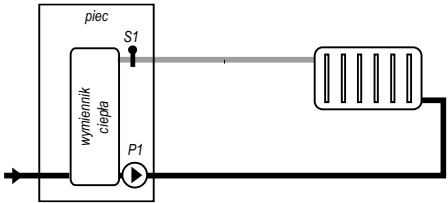
Konfiguracja	Schemat instalacji	Wartość parametru P26
Konfiguracja 0		0
Konfiguracja 0		0
Konfiguracja 2		2
Konfiguracja 5		5

Konfiguracja wyjścia V2

Konfigurowanie wyjścia V2 (P44) polega na określeniu urządzenia, które ma być sterowane tym wyjściem. Jeśli w systemie wykorzystywane jest zbiornik c.w.u. z zaworem (konfiguracja 2) wyjście V2 należy skonfigurować do sterowania modułem siłownika zaworu c.w.u. (wartość parametru 15). W przeciwnym przypadku należy ustawić wyjście jako zablokowane (parametr 0).

Urządzenie	Parametr	Wyjście V2(P44)
<i>Brak - wyjście zablokowane</i>	0	<input type="checkbox"/>
<i>Zawór bezpieczeństwa pelletu</i>	1	<input type="checkbox"/>
<i>Silnik załadunku</i>	2	<input type="checkbox"/>
<i>Wyjście sterowane termostatem</i>	3	<input type="checkbox"/>
<i>Wentylator spalin 2</i>	5	<input type="checkbox"/>
<i>Zawór powietrza</i>	7	<input type="checkbox"/>
<i>Komunikat o błędzie</i>	11	<input type="checkbox"/>
Wentylator ciepłego powietrza	6	<input checked="" type="checkbox"/>
<i>Podajnik ślimakowy 2</i>	17	<input type="checkbox"/>
<i>Silnik czyszczenia</i>	25	<input type="checkbox"/>

Konfiguracja wejść

Ostatnim etapem konfiguracji jest określenie urządzeń podłączanych do wejść IN2, IN3.

Urządzenie	Parametr	Wejścia	
		IN2 (P77)	IN3 (P75)
<i>Brak – wejście niepodłączone</i>	0	<input type="checkbox"/>	<input type="checkbox"/>
<i>Czujnik drzwi</i>	2	<input type="checkbox"/>	<input type="checkbox"/>
<i>Termostat pelletu</i>	3	<input type="checkbox"/>	<input type="checkbox"/>
Regulator pokojowy	4	<input type="checkbox"/>	<input checked="" type="checkbox"/>
<i>Sygnalizator przepływu</i>	5	<input type="checkbox"/>	<input type="checkbox"/>
<i>Czujnik poziomu pelletu</i>	6	<input type="checkbox"/>	<input type="checkbox"/>
Czujnik temperatury c.w.u.	9	<input checked="" type="checkbox"/>	<input type="checkbox"/>
<i>Łącznik krańcowy silnika czyszczenia</i>	12	<input type="checkbox"/>	<input type="checkbox"/>
<i>Sonda otoczenia</i>	15	<input type="checkbox"/>	<input type="checkbox"/>
<i>Zewnętrzny Zegar (Chrono)</i>	17	<input type="checkbox"/>	
<i>Wejście enkodera podajnika ślimakowego</i>	28	<input type="checkbox"/>	<input type="checkbox"/>

Opis komunikatów i błędów

Stan pracy

W trakcie pracy na ekranie sterownika wyświetlane są nazwy stanów pracy.

Stan	Kod
Wylaczony	-
Sprawdzenie	ChEc
Rozpalanie	On 1
Stabilizacja	On 5
Normalny	-
Modulacja	Mod
Stanby	Stby
Wygaszanie	OFF
Sond	ChEc
Praca	Alt
Powt.Rozpal.	rEc

Alarmy

Kod	Opis
Er01	Zadziałanie czujnika podajnika (termik silnika napędu podajnika - HV1): sygnalizacja nawet wtedy, gdy piec jest wyłączony
Er02	Zadziałanie presostatu bezpieczeństwa (HV2): sygnalizacja w przypadku, gdy wentylator spalin jest włączony
Er03	Gaszenie z powodu spadku temperatury spalin wylotowych
Er04	Gaszenie z powodu nadmiernej temperatury wody
Er05	Gaszenie z powodu nadmiernej temperatury spalin wylotowych
Er06	Termostat pelletu otwarty (powrót płomienia z piecyka)
Er07	Enkoder wentylatora spalin (halotron wentylatora): brak sygnału enkodera (jeśli P25 = 1 lub 2)
Er08	Enkoder wentylatora spalin (halotron wentylatora): niepowodzenie regulacji prędkości wentylatora (jeśli P25 = 1 lub 2)
Er09	Niskie ciśnienie wody (jeśli system jest WYŁ. lub w stanie Blok i pompa P1 jest wyłączona to błąd nie jest zgłaszany)
Er10	Wysokie ciśnienie wody
Er11	Nieprawidłowe wartości czasu/daty po długim braku zasilania sieciowego
Er12	Zapłon nieudany
Er15	Zakłócenia zasilania sieciowego
Er16	Błąd komunikacji RS485
Er17	Niepowodzenie regulacji przepływu powietrza
Er18	Brak paliwa
Er23	Sonda kotła lub c.w.u. rozwarła
Er25	Silnik czyszczenia uszkodzony
Er39	Czujnik przepływomierza uszkodzony
Er41	Minimalny przepływ powietrza w trybie Kontroli/Sprawdzenia nie został osiągnięty
Er42	Maksymalny przepływ powietrza przekroczony (FL40)
Er44	Błąd drzwi
Er47	Enkoder podajnika ślimakowego: brak sygnału enkodera (jeśli P81 = 1 lub 2)
Er48	Błąd enkodera podajnika ślimakowego: niepowodzenie regulacji prędkości (w przypadku P81=1 lub 2)
Service	Błąd serwisowy. Informuje, że planowane godziny dla funkcji Konserwacji 1 (parametr T66) zostały osiągnięte. Skontaktuj się z autoryzowanym centrum obsługi technicznej.

Komunikaty

Kod	Opis
<i>PRob</i>	Usterka podczas kontroli sondy w trakcie fazy Sprawdzania/Kontroli.
<i>Clean</i>	Informuje, że planowane godziny działania (parametr T67) zostały osiągnięte.
<i>Door</i>	Drzwi są otwarte.
<i>Ignition Block</i>	Komunikat pojawia się jeśli system zostaje wyłączony w trakcie zapłonu (po załadunku wstępnym) przez zewnętrzne urządzenie: system zatrzyma się tylko gdy przejdzie do trybu Pracy.
<i>Link Error</i>	Brak komunikacji panelu LCD i tablicy sterowniczej.
<i>Cleaning On</i>	Czyszczenie okresowe w trakcie.

Usuwanie przyczyn niektórych błędów

Pojawiające się komunikaty błędów w postaci *ErXX* są skutkiem wystąpienia nieprawidłowości w działaniu pieca. Część przyczyn jest chwilowa i po ich ustaniu piec może funkcjonować dalej. Aby to było możliwe należy usunąć (zresetować) zgłaszanie błędu. Wykonuje się to przyciskiem ON-OFF, który należy wcisnąć i przytrzymać przez 3 sekundy.

Jeśli po zresetowaniu błąd nadal jest zgłaszany to najprawdopodobniej przyczyna błędu jest trwała i wymaga interwencji serwisu!!!

Kod błędu	Opis rodzaju awarii	Przyczyna	Sugerowana naprawa
Er01	Przegrzanie napędu podajnika (zadziałanie termika)	Przekroczenie bezpiecznej temperatury silnika podajnika	Sprawdzić, czy nie nastąpiło zablokowanie ślimaka i jeśli to możliwe usunąć przyczynę blokady.
Er02	Spadek ciśnienia presostatu	Spadek ciśnienia powyżej 20 sekund	Sprawdzić drożność króćca doprowadzającego ciśnienie do presostatu i w razie konieczności wyczyścić. Zwiększyć obroty wentylatora wyciągowego (Menu System → Wentylator Spalin parametry V01-V24)
Er03	Gaszenie z powodu zbyt niskiej temperatury spalin	Brak pelletu	Uzupełnić zasobnik pelletu
Er04	Gaszenie z powodu nadmiernej temperatury wody	Niewystarczający odbiór ciepła	Zwiększyć odbiór ciepła np. odkręcając grzejniki. Zmienić ustawienie mocy kotła (Menu Ustawienia → Moc spalaniem → ustawić mniejszą wartość z zakresu od 1-6 lub ustawić auto). Sprawdzić instalację c.o. Sprawdzić ustawienie termostatów TH21-70, Th25-85, D23-1
Er05	Gaszenie z powodu zbyt wysokiej temperatury spalin	Przekroczenie temperatury 240 °C	
Er07	Czujnik Halla – czujnik prędkości obrotowej	Niepoprawne połączenie Uszkodzenie	Sprawdzić poprawność połączeń zgodnie ze schematem. Sprawdzić działanie czujnika w razie uszkodzenia wymienić na sprawny.
Er12	Nieudane rozpalanie	Zbyt duży podsyp Zbyt mały podsyp Nie została osiągnięta założona temperatura spalin	Zmniejszyć podsyp rozpalania (jeśli dymi przy rozpalaniu to zmniejszyć). Zwiększyć dosyp na ślimaku (C01 od 0,6 do 1,2). Zmienić czas rozpalania (T04 w czasomierzu – obecnie jest 550 s). Zmienić czas stabilizacji (T06 w czasomierzu – obecnie jest 60 s). Zmienić nadmuch lub podawanie w stabilizacji (V02 wentylator, C02 dosyp).
Er15	Brak zasilania lub wybity STB	Skoki napięcia w instalacji elektrycznej Zadziałanie STB	Zresetować przyciskiem ON/OFF Skontrolować prawidłowość podłączenia do instalacji elektrycznej. Jeśli ustaly przyczyny zadziałania STB to ponownie włączyć STB.
Er23	Rozwarcie czujnika temperatury c.o. lub c.w.u.	Niepoprawne połączenie Uszkodzenie czujników	Sprawdzić podłączenie czujników i w razie konieczności poprawić połączenie. Sprawdzić działanie czujników i w razie uszkodzenia wymienić na sprawne.
Service	Konieczny przegląd serwisowy	Osiągnięcie 2000 godzin pracy od poprzedniego przeglądu serwisowego	Konieczne wykonanie przeglądu serwisowego oraz wyzerowania licznika godzin..

Struktura menu dostępnego dla użytkownika

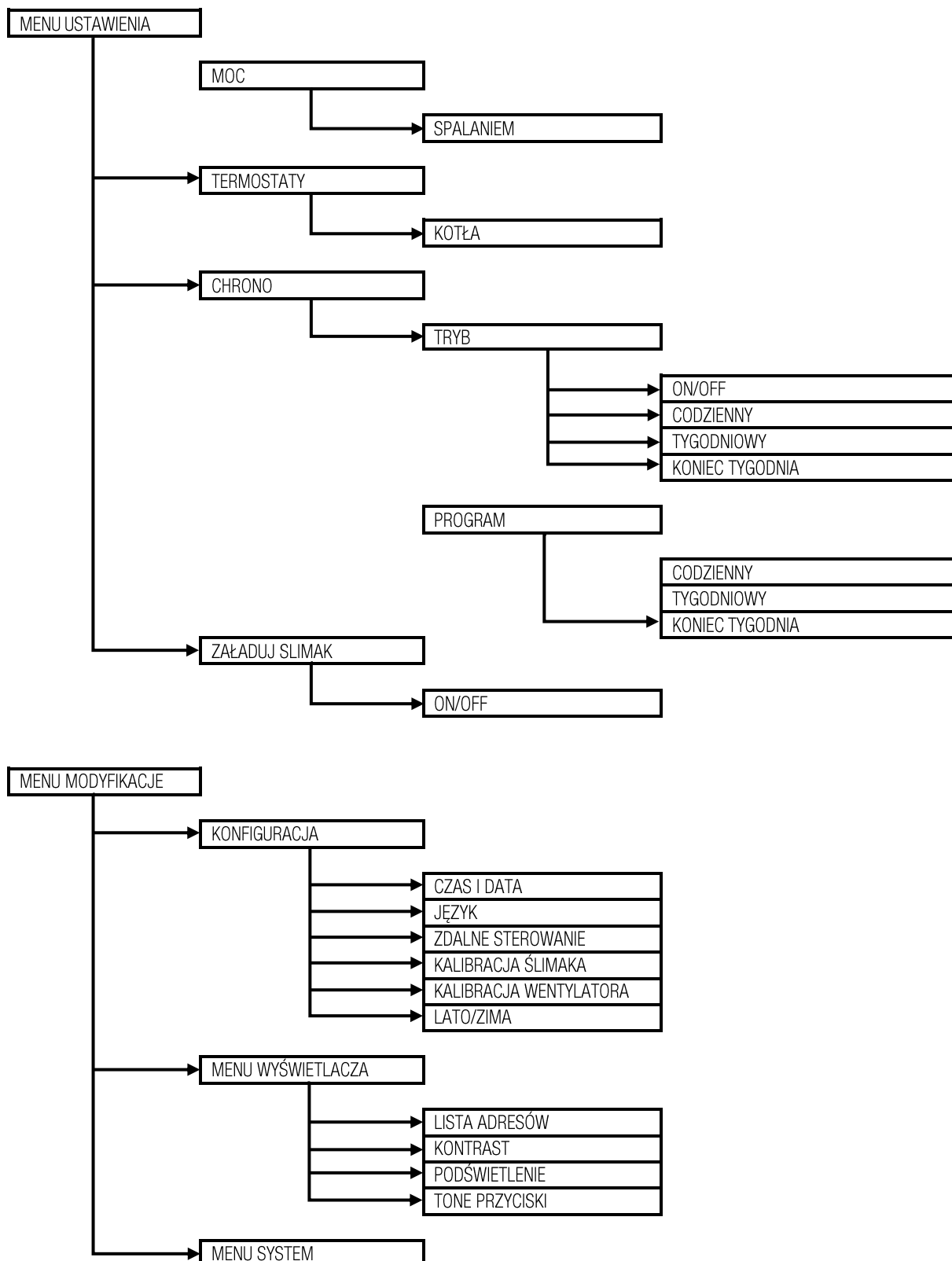

Menu Ustawienia

Menu ustawienia służy do sterowania bieżącą pracą pieca poprzez:

- regulację mocy - **Moc**,
- ustawianie nastaw termostatów - **Termostaty**,
- programowanie czasu pracy - **Chrono**,
- wymuszania załadunku ślimaka – **Zaladuj Slimak**.

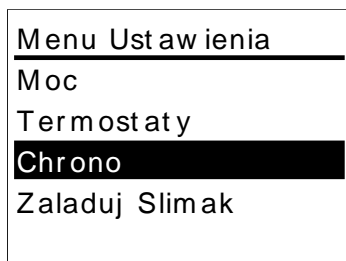

Menu **Ustawienia** zostanie wyświetlone po naciśnięciu klawisza



Menu Ustawienia → Moc

Zawartość tego ekranu zależy od konfiguracji instalacji hydraulicznej. W przypadku najprostszej konfiguracji znajduje się tam tylko możliwość regulacji mocy spalania.

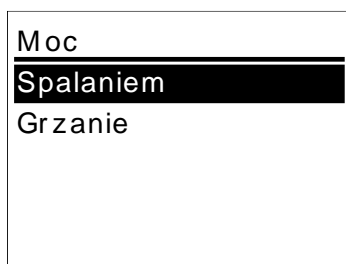

Menu **Spalaniem** służy do regulacji mocy pieca w zakresie sześciu stopni (od 1 do 6). Pierwszy stopień odpowiada mocy minimalnej pieca (około 40% mocy nominalnej) a ostatni mocy nominalnej.

- Klawiszem wybierz żądany stopień
- Zatwierdź wybór klawiszem .

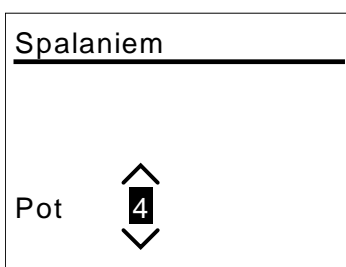

Menu Ustawienia → Termostaty

Menu umożliwia zmianę wartości temperatur termostatów: kotła, regulatora pokojowego oraz czujnika c.w.u. Obecność w menu pozycji regulatora pokojowego i czujnika c.w.u. uzależniona jest od obecności tych czujników i konfiguracji sterownika. Wszystkie wartości są ustawiane w ten sam sposób, a poniżej opisano ustawianie wartości dla termostatu wody w kotle.

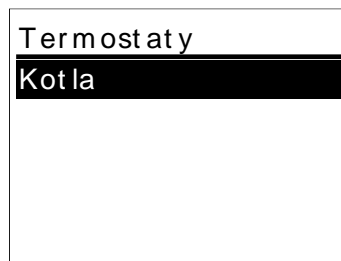

Kotla - wartość ustawiona mieści się w granicach wyznaczonych pomiędzy podanymi wartościami **Max** i **Min** (wartości te obecnie wynoszą odpowiednio 45 i 65):

- Klawiszami wybierz żądaną wartość temperatury wody w kotle pieca.
- Zatwierdź ustawienie klawiszem .

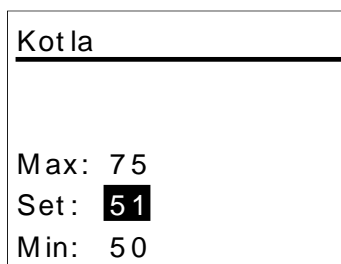

Menu Ustawienia → Chrono

Chrono czyli programator czasu umożliwia ustawianie i aktywowanie programu regulującego czas pracy pieca.

- Menu **Tryb** służy do wybrania trybu pracy programu,
- Menu **Program** służy do ustawiania czasów pracy dla każdego z trybów.

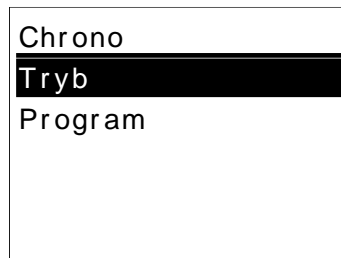

Chrono → Tryb

Umożliwia wybranie jednego z trybów lub zablokowanie działania programu.

- wejdź do trybu zmian klawiszem ,
- wybierz żądany tryb (**Codzienny**, **Tygodniowy** lub **Koniec tygodnia**) klawiszami ,
- Zmianę opcji **ON/OFF** (włącz/wyłącz program) uzyskasz wciskając przycisk ,
- potwierdź nowe ustawienia wciskając klawisz .

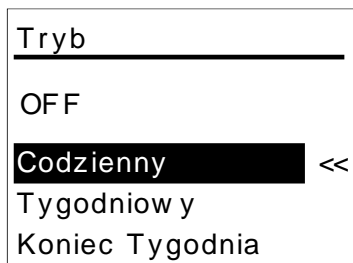

zaznaczony wypełnieniem punktora poprzedzającego każdy z cykli (- aktywny, - nieaktywny).

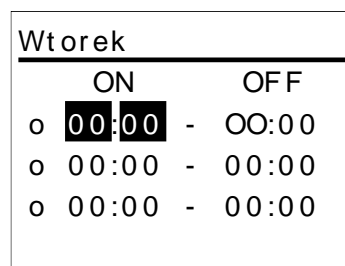

Chrono → Program

W tym menu możesz zaprogramować każdy z trybów programu, poprzez określenie czasów włączenia i wyłączenia pieca:

- wybierz tryb klawiszami ,
- wejdź do programowania trybu klawiszem

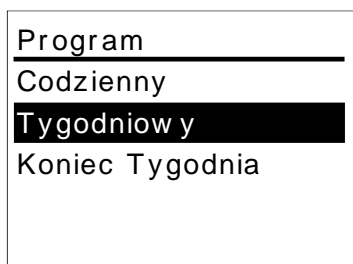

Chrono → Program → Tygodniowy

W trybie **Tygodniowy** ustawiasz tylko jeden zestaw czasów włączenia i wyłączenia pieca, który będzie obowiązywać dla każdego dnia tygodnia.

Ustawienia przedziałów odbywa się tak samo jak w poprzednio opisanym trybie **Codzienny**.

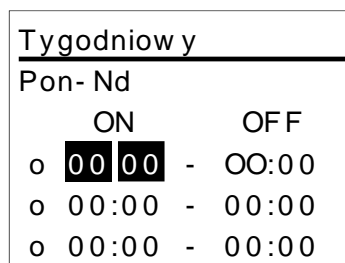

Chrono → Program → Codzienny

W trybie **Codzienny** możesz ustawiać czasy włączenia i wyłączenia pieca dla każdego dnia tygodnia osobno. Pozostałe dni tygodnia (Sobota, Niedziela) zostaną wyświetlone po naciśnięciu klawiszy , gdy aktualnie wybranym dniem jest odpowiednio **Poniedziałek** lub **Piątek** (pierwsza lub ostatnia pozycja na liście).

- wybierz klawiszami dzień, dla którego chcesz podać czasy włączenia i wyłączenia
- naciśnij klawisz

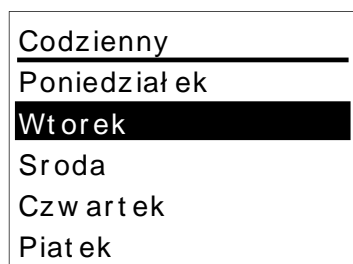

Chrono → Program → Koniec Tygodnia

W tym trybie ustawia się dwa plany czasów pracy pieca: pierwszy dla wszystkich dni od poniedziałku do piątku (Pon-Pi) i drugi dla obu dni końca tygodnia (So-Nd). Ustawienia przedziałów odbywa się tak samo jak w poprzednio opisanym trybie **Codzienny**.

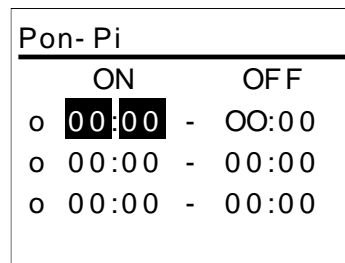
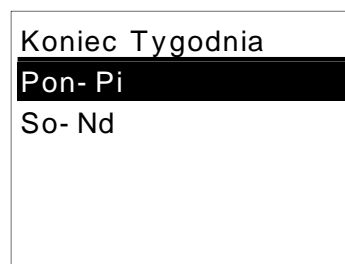

Po wybraniu dnia zostanie wyświetlony ekran, na którym możesz ustawić maksymalnie trzy cykle pracy w ciągu dnia.

- Klawiszami wybierz wybrane pole czasu (00:00). W kolumnie **ON** wpisuje się czas włączenia w kolumnie **OFF** czas wyłączenia
- Naciśnij klawisz , aby potwierdzić wybór pola godzin lub minut.
- Klawiszami wybierz godzinę i minutę (minuty zmieniają się co kwadrans)
- Potwierdź wybraną wartość klawiszem .
- Powtarzaj czynności dla pozostałych pól.
- Każdy z cykli możesz aktywować lub blokować naciskając przycisk . Aktywny przedział

Menu Ustawienia → Załaduj Slimak

Procedura wymusza załadunek pelletu. Załadunek jest automatycznie zatrzymywany po 300 sekundach. Aby aktywować tę funkcję musi być wcześniej zaznaczona opcja **OFF**. Działa tylko dla panelu lokalnego.



Menu Modyfikacje

Menu udostępnia trzy możliwości:

- **Konfiguracja** – dodatkowa konfiguracja pracy pieca
- **Menu Wyświetlacza** – ustawienia parametrów pracy wyświetlacza
- **Menu Systemu** – dostęp po podaniu hasła, menu zawiera opcje ustawiane przez instalatora lub serwisanta.

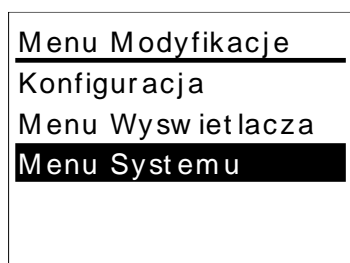

Menu Modyfikacje → Konfiguracja

Konfiguracja zawiera:

- Czas i Data
- Język
- Zdalne sterowanie
- Kalibracja Slimaka
- Kalibracja Wentylatora

Menu Modyfikacje → Konfiguracja → Czas i Data

Ustawienie bieżącego czasu i daty.

- Klawiszami wybierz pole,
- Zatwierdź wybór ,
- Klawiszami ustaw wartości: godzinę, minutę, dzień, miesiąc lub rok.

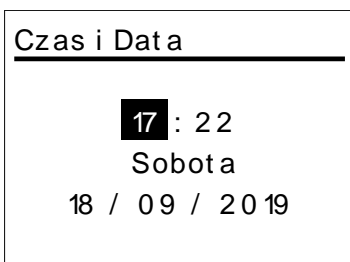

Menu Modyfikacje → Konfiguracja → Język

Wybór języka, w którym wyświetlane są komunikaty sterownika.

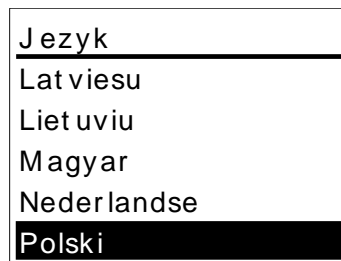

Menu Modyfikacje → Konfiguracja → Zdalne sterowanie

Włączenie lub wyłączenia sterowania poprzez zdalny moduł.

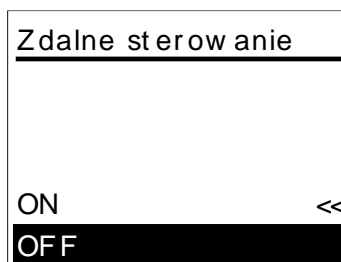

Menu Modyfikacje → Konfiguracja → Kalibracja Slimaka

Kalibracja ślimaka pozwala na zmianę prędkości pracy lub czasu pracy napędu podajnika ślimakowego. Fabryczna wartość wynosi 0, a wartość ustawiana przez użytkownika musi się mieścić w zakresie od -7 do 7.

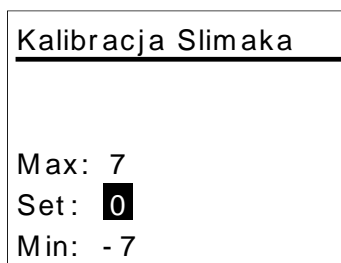

Menu Modyfikacje → Konfiguracja → Kalibracja Wentylatora

Kalibracja wentylatora służy do zmiany prędkości wentylatora spalin w zakresie od -7 do 7 w stosunku do ustawienia fabrycznego (wartość 0).

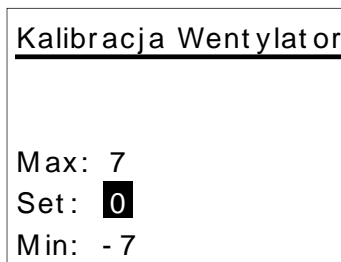

Menu Modyfikacje → Konfiguracja → Lato-Zima

Ustawienie pozwala wybrać tryb pracy instalacji hydraulicznej w zależności od pory roku.

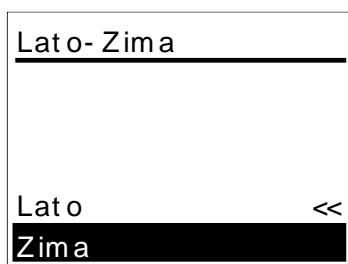

Menu Modyfikacje → Menu Wyświetlacza

Menu wyświetlacza grupuje funkcje sterujące jego pracą:

- Lista Adresow
- Kontrast
- Podswietlenie
- Tone Przyciski

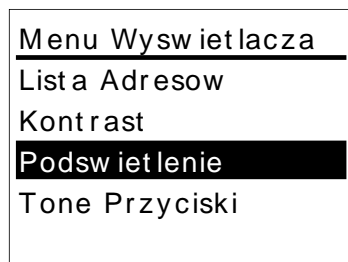

Menu Modyfikacje → Menu Wyświetlacza → Lista Adresów

Lista Adresów zawiera spis podpiętych do sterownika urządzeń z nim współpracujących. Każdy element spisu zawiera adres, typ i wersję oprogramowania urządzenia.

Oznaczenia typów:

- MSTR – urządzenie nadrzędne
- INP – wejście
- KEYB – klawiatura
- OUT – wyjście
- CMPS – urządzenie złożone
- SENS – czujnik
- COM – łącze komunikacyjne

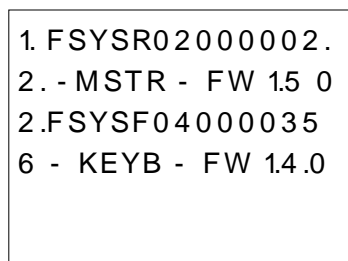

Menu Modyfikacje → Menu Wyświetlacza → Kontrast

Ta opcja służy do regulowania kontrastem wyświetlacza

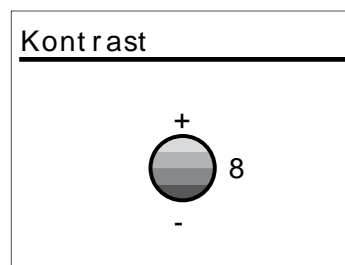

Menu Modyfikacje → Menu Wyświetlacza → Podswietlenie

Na tym ekranie można ustawić stopień podświetlenia ekranu.

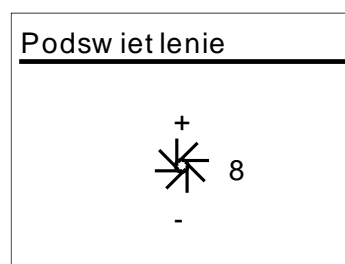

Menu Modyfikacje → Menu Wyświetlacza → Tone Przyciski

Menu Tone Przyciski pozwala na włączania i wyłączanie sygnału dźwiękowego towarzyszącego przy naciskaniu przycisków sterujących panelem

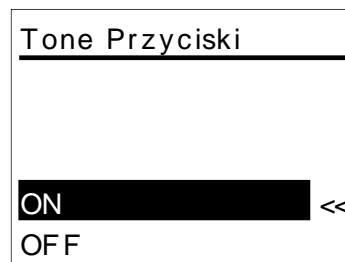

Ekran informacyjny

Informacje o aktualnych parametrach pracy pieca wyświetlane są na dwóch ekranach zatytułowanych **Informacja**, które wywoływane są przyciskami  .

Ekran wyświetlany przyciskiem .

- T. Spalin – temperatura spalin
- T. Kotła – temperatura wody w wymienniku ciepła
- T. Bufora – temperatura wody w zbiorniku bufora (C.W.U.)
- Wentylat. – prędkość obrotowa wentylatora spalin
- Slimak [s] – czas pracy ślimaka

Informacja	
T. Spalin [°C]	10 1
T. Kotła [°C]	6 5
T. Bufora [°C]	3 6
Wentylat. [rpm]	0
Slimak [s]	0.0

Ekran wyświetlany przyciskiem :

Cisnienie	– ciśnienie wody w instalacji c.o.
Godzi.Pracy	– czas pracy pieca w trybach Normalny ,
Modulacja	
Rozpalanie	– liczba cykli rozpalania
Prod.Code.	– numer kodowy produktu

Informacja	
Cisnienie [mbar]	0
Godzi.Pracy [h]	6 5
Rozpalanie	11
Prod. Code:	5 6 2 0

Sterowanie pracą pieca

Pierwsze uruchomienie pieca

Gdy piec zostaje po raz pierwszy uruchomiony lub uruchomienie następuje po uzupełnieniu paliwa wynikającym z całkowitego opróżnienia pelletu należy wykonać następujące kroki:

- Włączyć zasilanie pieca.
- Włączyć ślimak pelletu (**Menu ustawienia** → **Załaduj ślimak**) opcją **ON**, po usłyszaniu spadającego pelletu, wyłączyć wybierając opcję **OFF**.
- Włączyć rozpalanie przyciskiem .
- Piec przejdzie do rozpalania i dalej będzie kontynuował pracę automatycznie.

Uruchomienie pieca

- Włącz zasilanie pieca.
- Naciśnij przycisk .
- Piec przejdzie do rozpalania i dalej będzie kontynuował pracę automatycznie.

Ustawienie mocy pracy

W **Menu ustawienia** → **Moc** → **Spalaniem** znajduje się 6-stopniowy regulator, którym można regulować z jaką maksymalną mocą pracuje piec. Domyślnie piec pracuje na 6 stopniu, czyli wykorzystuje całkowitą moc do grzania wody. Stan ten wskazywany jest literą **A** na wskaźniku **P1** wyświetlacza sterownika. Gdy użytkownik zmniejszy moc w menu znajdzie to odbicie we wskaźniku **P1**, a w miejscu litery **A** pojawi się litera **M**. Zmniejszając moc spalania, wydłużamy czas do osiągnięcia zadanej temperatury wody, jednocześnie zmniejszając porcję podawanego pelletu.

Cykl pracy

Piec po zainicjowaniu rozpalania przechodzi kolejno do trybów pracy:

- **Sprawdzanie**
- **Sond**
- **Rozpalanie**
- **Stabilizacja**
- **Praca**
- **Modulacja**
- **Standby**
- **Wygaszanie**

Przedstawiony cykl powtarza się automatycznie, aby utrzymywać stałą moc pieca i temperaturę wody w kotle. W trakcie pracy temperatura wody może się zwiększać lub zmniejszać, ale zawsze powinna oscylować wokół wartości zadanej.

Kalibracja

Użytkownik może wpływać w pewnych granicach na dwa ważne parametry pracy pieca: ilość podawanego paliwa oraz prędkość usuwania spalin przez wentylator.

W zależności od użytego paliwa, piec może zbyt wolno lub zbyt szybko osiągać zadaną temperaturę. W takiej sytuacji można zmienić ilość podawanego paliwa w menu **Modyfikacje** → **Konfiguracja** → **Kalibracja Slimaka**. W zakresie od -7 do 7 można odpowiednio zmniejszyć ilość paliwa (wartości ujemne) lub zwiększyć (wartości dodatnie) w stosunku do ustawień fabrycznych (poziom 0). Zmieniając ten parametr można otrzymać wymagane tempo podawania paliwa w pewnym zakresie.

Jeśli w piecu pomimo prawidłowego ciągu kominowego występują problemy z usuwaniem spalin (np. dymienie) to można zmienić wydajność wentylatora w menu **Modyfikacje** → **Konfiguracja** → **Kalibracja Wentylatora**. W zakresie od -7 do 7 można zmienić prędkość usuwania spalin. Ustawiając wartości dodatnie można zwiększyć wydajność (np. w sytuacji dymienia). Wartości ujemne zmniejszają prędkość wentylatora w stosunku do wartości fabrycznej (poziom 0) co jest wskazane przy zbyt dużym ciągu kominowym.

Głębsze zmiany obu parametrów wymagają ingerencji serwisu producenta (menu **System**).

Wyłączenie pieca

Piec w dowolnym trybie swojego cyklu pracy wyłączamy przyciskiem , co spowoduje automatycznie przejście do stanu **Wygaszanie**. Po zakończeniu tego cyklu piec przejdzie w tryb **Wyłączony** i w tym trybie można bezpiecznie wyłączyć zasilanie pieca.

Awaryjne wyłączenie pieca

W sytuacji awaryjnej piec można natychmiast wyłączyć odłączając zasilanie – wyłącznikiem lub wyciągając wtyczkę z gniazda zasilania. Znajdująca się w palniku niewielka porcja pelletu ulegnie spaleniowi ciągu kilkunastu sekund a ogień zgaśnie.

Programowanie czasu pracy

Piec można zaprogramować do pracy czasowej przy pomocy **Menu Ustawienia** → **Chrono** → **Tryb**. Wybrany tryb powoduje, że piec włącza i wyłącza się zgodnie z czasami ustawionymi w **Menu Ustawienia** → **Chrono** → **Program** w programie odpowiadającemu wybranemu trybowi. Szczegóły programowania czasów znajdują się w rozdziale **Menu użytkownika**, podrozdział **Chrono**.

Opis pilota



Rysunek 3. Pilot dołączony do sterownika NG01.

Do sterownika dołączony jest pilot, który pozwala na podstawowe sterowanie pracą pieca. Funkcje klawiszy są następujące:

- On** - Rozpalanie pieca
- Off** - Wygaszanie pieca
- - Zmniejszanie mocy
- +** - Zwiększanie mocy

Funkcja regulacji mocy działa tylko wtedy, gdy w sterowniku pieca ustawiono manualny tryb modulacji mocy (litera **M** na wyświetlaczu).

Komunikaty błędów

Pojawiające się komunikaty błędów w postaci **ErXX** są skutkiem wystąpienia nieprawidłowości w działaniu pieca. Część przyczyn jest chwilowa i po ich ustaniu piec może funkcjonować dalej. Aby to było możliwe należy usunąć (zresetować) zgłaszanie błędu.

Wykonuje się to przyciskiem **ON/OFF**, który należy wcisnąć i przytrzymać przez 3 sekundy.

Jeśli po zresetowaniu błąd nadal jest zgłaszany to najprawdopodobniej przyczyna błędu jest trwała i wymaga interwencji serwisu!!!

Usuwanie przyczyn niektórych błędów

Kod błędu	Opis rodzaju awarii	Przyczyna	Sugerowana naprawa
Er01	Przegrzanie napędu podajnika (zadziałanie termika)	Przekroczenie bezpiecznej temperatury silnika podajnika	<i>Sprawdzić, czy nie nastąpiło zablokowanie ślimaka i jeśli to możliwe usunąć przyczynę blokady.</i>
Er02	Spadek ciśnienia presostatu	Spadek ciśnienia powyżej 20 sekund	<i>Sprawdzić drożność króćca doprowadzającego ciśnienie do presostatu i w razie konieczności wyczyścić.</i>
Er03	Gaszenie z powodu zbyt niskiej temperatury spalin	Brak pelletu	<i>Uzupełnić zasobnik pelletu</i>
Er04	Gaszenie z powodu nadmiernej temperatury wody	Niewystarczający odbiór ciepła	<i>Zwiększyć odbiór ciepła np. odkręcając grzejniki. Sprawdzić instalację c.o.</i>
Er15	Brak zasilania lub wybity STB	Skoki napięcia w instalacji elektrycznej	Zresetować przyciskiem ON/OFF Skontrolować prawidłowość podłączenia do instalacji elektrycznej oraz bezpiecznik. W razie uszkodzenia bezpiecznika wymienić na sprawny.
		Zadziałanie STB	Jeśli ustali przyczyny zadziałania STB to ponownie włączyć STB (przycisk na tylnej ścianie pieca).
Service	Konieczny przegląd serwisowy	Osiągnięcie 2000 godzin pracy od poprzedniego przeglądu serwisowego	Konieczne wykonanie przeglądu serwisowego oraz wyzerowania licznika godzin..

Zapewnienie poprawnego działania sterownika

Prawidłowe działanie pieca i jego układu sterowania zapewnia przede wszystkim poprawna eksploatacja. Oprócz zasad dotyczących bezpiecznej eksploatacji urządzeń elektrycznych należy też pamiętać o przestrzeganiu podstawowych zasad użytkowania pieca, które z pozoru mogą nie mieć wpływu na sterownik:

- *Codziennie należy sprawdzać palnik i udrażniać jego otwory.*
- *Co kilka dni i nie rzadziej niż co tydzień opróżniać popielnik i kontrolować drożność króćca presostatu pod podstawą palnika.*
- *Co miesiąc skontrolować komorę paleniskową przy wyłączonym i zimnym piecu i w razie potrzeby usunąć z niej popiół przy pomocy odpowiedniego odkurzacza.*
- *stosować paliwo spełniające normy,*
- *co najmniej raz w roku skontrolować drożność:*
 - *przewodu powietrznego dostarczającego powietrze do spalania,*
 - *przewodu spalinowego odprowadzającego spaliny*



DEFRO R. Dziubela spółka komandytowa

26-067 Strawczyn
Ruda Strawczyńska 103A
tel.: 41 303 80 85
biuro@defro.pl
www.defrohome.pl

Infolinia serwisowa
509 702 720
509 577 900