

Dimplex®

Optimyst®

OPERATING INSTRUCTION MANUAL

Models:

Cassette 500 Project Optimyst CAS500P-RGB-EU

Cassette 1000 Project Optimyst CAS1000P-RGB-EU

These instructions should be read carefully and retained for future use. Note also the information presented on the appliance.

GB

PL

ES

DK

EN: This product is only suitable for well insulated rooms or occasional use. DE: Dieses Produkt ist nur für gut isolierte Bereiche oder gelegentliche Verwendung geeignet. FR: Ce produit convient uniquement à des endroits bien isolés ou pour un usage occasionnel. IT: Questo prodotto è adatto solo per spazi ben isolati o per uso occasionale. ES: Este producto sólo es adecuado para espacios bien aislados o un uso ocasional. NL: Dit product is uitsluitend geschikt voor goed geïsoleerde ruimten of voor sporadisch gebruik. PL: Produkt ten jest odpowiedni wyłącznie do dobrze odizolowanych miejsc lub do okazjonalnego użytku. NO: Dette produktet egner seg kun for godt isolerte rom eller sporadisk bruk. RO: Acest produs este adecvat exclusiv spațiilor bine ventilate sau utilizării ocazionale. CZ: Tento výrobek je vhodný pouze do dobře izolovaných prostor nebo k příležitostnému použití. DK: Dette produkt er kun egnet til velisolerede rum eller lejlighedsvis brug. PT: Este produto somente é adequado para espaços bem isolados ou uso ocasional. SE: Denna produkt är endast avsedd för välisolerade utrymmen eller tillfällig användning. FI: Tämä tuote soveltuu ainoastaan hyvin eristettyihin tiloihin tai satunnaiseen käyttöön. SK: Tento výrobok je vhodný len pre dobre izolované priestory alebo na občasné použitie. SI: Ta izdelek je primeren le za dobro izolirane prostore ali za občasno uporabo. HR: Ovaj proizvod je pogodan samo za dobro izolirane prostore ili povremenu upotrebu. HU: Ez a termék csak jól szigetelt terekhez vagy eseti használatra alkalmas



This product complies with all the required Product Safety, Electromagnetic Compatibility and Environmental Standards. This product is fully compliant with the LVD, EMC, RoHS and Eco Design Directives.

GB	3
PL.....	13
ES.....	23
DK.....	33

IMPORTANT INFORMATION

Please read this information guide carefully to be able to safely install, use and maintain your product.

Failure to follow these instructions may cause injury and/or damage and may invalidate your guarantee.

When using electrical appliances, basic precautions should always be followed to reduce the risk of fire, electrical shock and injury to persons, including the following:

- If the appliance is damaged, check with the supplier before installation and operation.
- Do not use this appliance if it has been dropped.
- Do not use outdoors.
- Do not use in the immediate surroundings of a bath, shower or swimming pool.
- Do not locate the appliance immediately below a fixed socket outlet or connection box.
- Use this appliance on a horizontal and stable surface.

This appliance can be used by children aged from 8 years and above and persons with reduced physical, sensory or mental capabilities or lack of experience and knowledge if they have been given supervision or instruction concerning use of the appliance in a safe way and understand the hazards involved. Children shall not play with the appliance. Cleaning and user maintenance shall not be made by children without supervision.

Children aged from 3 years and less than 8 years shall only switch on/off the appliance provided that it has been placed or installed in its intended normal operating position and they have been given supervision or instruction concerning use of the appliance in a safe way and understand the hazards involved. Children aged from 3 years and less than 8 years shall not plug in, regulate and clean the appliance or perform user maintenance.

Children of less than 3 years should be kept away unless continuously supervised.

CAUTION: Some parts of this product can become very hot and cause burns. Particular attention has to be given where children and vulnerable people are present.

Although this appliance complies with safety standards, we do not recommend its use on deep pile carpets or on long hair type of rugs. Ensure that loose combustible materials such as pillows, bedding, papers, clothes & curtains are kept at least 1m away from the appliance mist outlet.

The appliance must be positioned so that the plug is accessible. In the event of a fault unplug the appliance. Unplug the appliance when not required for long periods.

If the supply cord is damaged it must be replaced by the manufacturer or service agent or a similarly qualified person in order to avoid a hazard. Keep the supply cord away from the front of the appliance.

WARNING: This appliance must be earthed.

WARNING: In order to avoid overheating, do not cover the appliance. Do not place material or garments on the appliance, or obstruct the circulation around the appliance.

The appliance carries a DO NOT COVER warning symbol. 

WARNING: Risk of fire - We do not recommend the use of this appliance connected through an extension lead or any external switching device such as a plug in timer or remote control plug in adaptor. All heating appliances draw high current through the mains supply and any weakness in the design, connections or components in these devices can easily result in overheating of the connection points resulting in melting, distortion and even the risk of fire!

WARNING: This appliance is not equipped with a device to control the room temperature. Do not use this appliance in small rooms when they are occupied by persons not capable of leaving the room on their own, unless constant supervision is provided.

WARNING: KEEP BATTERIES OUT OF REACH OF CHILDREN

1. Swallowing may lead to serious injury in as little as 2 hours or death, due to chemical burns and potential perforation of the oesophagus.
2. If you think batteries might have been swallowed or placed inside any part of the body seek immediate medical attention
3. Examine devices and make sure the battery compartment is correctly secured, e.g. that the screw or other mechanical fastener is tightened. Do not use if the compartment is not secure.
4. Dispose of used button batteries immediately and safely. Flat batteries can still be dangerous.

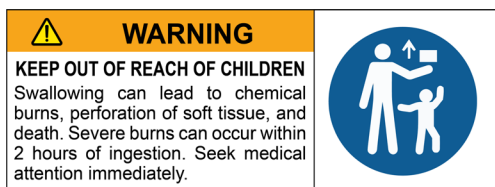

CAUTION: No obvious symptoms

Unfortunately, it is not obvious when a button or coin battery is stuck in a child's oesophagus (food pipe). There are no specific symptoms associated with this. The child might:

- cough, gag or drool a lot;
- appear to have a stomach upset or a virus;
- be sick;
- point to their throat or stomach;
- have a pain in their abdomen, chest or throat;
- be tired or lethargic;
- be quieter or more clingy than usual or otherwise "not themselves";
- lose their appetite or have a reduced appetite; and
- does not want to eat solid food/be unable to eat solid food.

These sorts of symptoms vary or fluctuate, with the pain increasing and then subsiding.

A specific symptom to button and coin battery ingestion is vomiting fresh (bright red) blood. If the child does this seek immediate medical help.

The lack of clear symptoms is why it is important to be vigilant with "flat" or spare button or coin batteries in the home and the products that contain them.

GENERAL INFORMATION

- The appliance is a flame effect only and is designed to be built into a wall, surround or structure.
- This appliance requires regular cleaning and maintenance. Please refer to the Maintenance section for details.
- Unpack the appliance carefully and retain the packaging for possible future use.
- Please note: Used in an environment where background noise is very low, it may be possible to hear a sound which is related to the operation of the flame effect. This is normal and should not be a cause for concern.
- This appliance must be installed on a horizontal and stable surface. Once installed, never move this appliance or lay on its back, without draining the water from sump and water tank.
- This appliance uses sound (beeps) and lighting (LED blinks) to advise you of errors. Please see troubleshooting guide for further advice.

WATER QUALITY & CLEANING

This product contains and utilises water as an aspect of its operation. The adherence to the cleaning requirement as detailed within the instructions is necessary to ensure that risk/s through bacterial proliferation are minimised.

All internal components of Optimyst that are in contact with water, feature antimicrobial technology, that inhibits the growth of a wide range of bacteria by up to 99.99%. The product protection is effective for the useful lifetime of the product. Its performance has been independently tested to ISO 22196 standard.

- Normal clean tap water should be used in this appliance.
- The product is provided with an in-line mesh filter to help remove contaminants and extend the life of the product.
- In areas with hard water, a water softener (decalcifier) is recommended and more frequent cleaning and maintenance may be required.
- Unfiltered water supplied from a well or any other unmonitored supply is not recommended.
- Do not drink the water from the sump or from the water tank(s).
- The water tank, sump, sump lid, tank cap and air filters must be cleaned once every week, particularly in hard water areas. This is to remove dirt and prevent build up of limescale which could damage the product.
- Ensure any soap/cleaning detergents if used are rinsed off fully to remove any residue before reusing parts. Do not use any harsh or corrosive chemicals for cleaning as these could damage the parts.
- If you intend not using the appliance for longer than a week, drain the water from sump and water tank and dry the sump.

Technical Information, Model No:		CAS500P-RGB-EU,		CAS1000P-RGB-EU		
Heat Output		230V	240V	230V	240V	
Nominal Heat Output	P _{Nom}	0.24	0.26	0.47	0.51	kW
Minimum Heat Output	P _{min}	0.24	0.26	0.47	0.51	kW
Maximum Continuous Heat Output	P _{max}	0.24	0.26	0.47	0.51	kW
Auxiliary Electricity Consumption	-	-	-			-
In Standby Mode	P _{Nom}	0.21	0.22	0.43	0.44	W
No room temperature control						

INSTALLATION INSTRUCTIONS

This section describes how to install and set up your fire.

BEFORE YOU START:

- Ensure that all packing items are removed (read any warning labels carefully) and retain all packing for possible future use.
- Before connecting the appliance, check that the supply voltage is the same as that stated on the appliance.
- Ensure that the appliance is installed on a level surface.
- Make sure the appliance is switched OFF for installation.

CONNECTIONS REQUIRED IN ADVANCE OF INSTALLATION

ELECTRICAL CONNECTION

Please ensure a 230/240V 16A power socket is located within 1m of the product. The electrical connection should be accessible during product installation so that the connection can be made to the product easily.

WATER CONNECTION

Please ensure a water connection is located within 1m of the product. The water connection should be one of the following:

A male ¾ inch BSP connection (same as a standard supply for a washing machine)

A male ½ inch BSP connection (Fig 33)

Both the water and electrical connections should be accessible during product installation so that the connections can be made to the product easily.

BUILDING THE PRODUCT SURROUND/ENCLOSURE

This product can be built into a wall, surround or structure. Please take note of the product dimensions (Fig.1) and build your wall, surround or structure accordingly. Suitable clearance should be provided to allow the product to be installed easily.

You are required to leave a minimum of 400mm from the base of the fuel bed to any shelf/enclosure above the product (Fig. 2). This will allow enough space above the product to allow the flame effect to form fully and not to be obstructed. When determining a location for the product, ensure that the unit will not be susceptible to drafts, vents, ceiling fans and other air currents. Similar to a candle, large movements of air will affect the unit's ability to create and maintain the flame effect. If the desired location is susceptible to significant air movement, i.e. air vents, the different installation options illustrated in Fig 2 can be used.

VENTILATION

This product needs free ventilation from underneath to operate correctly. There are slots on the underside of the product to allow this free air through the product. The free ventilation helps keep the electronic components cool and allows the mist to rise and leave the product. Please see Fig 3 & 4 for examples of the required ventilation. Please take note of the requirement for a ventilation opening on the shelf where the product sits, to allow a clear path for the air to get to the product.

CAS500P-RGB-EU Free Ventilation Area: Minimum 210cm²

CAS1000P-RGB-EU Free Ventilation Area: Minimum 420cm²

MAKING THE WATER CONNECTION

It is recommended that you consult a qualified plumber to ensure a safe and secure installation.

Two adaptors have been supplied with the product to connect the ¼" blue PVC pipe of the product to mains water (Fig 33.1). Either the white ½ inch or the grey ¾ inch adaptor can be used to connect the product to the mains. For reference, the ¾ inch adaptor is the same connection used on most washing machine supplies. Once the correct mains water connection has been installed, follow the steps below to connect your product to the water supply.

1. With the water supply turned off, connect the correct adaptor to the main water supply. (Fig 33.1)
2. Position the water filter (Fig 33.5) in a suitable location. This will need to be accessed for future replacement. The two fixing clips can be used to fix the filter to a solid surface, if required.
3. Using a sharp knife or blade, cut two lengths of the blue PVC pipe. One length (Fig 33.2) should be long enough to travel from the adaptor at the main supply to the ball valve (Fig 33.3). The second length (Fig 33.4) should be long enough to travel from the ball valve to the inlet of the filter. When cutting the pipe, ensure that the end of the tubing is cut square to prevent leaking.
4. Insert the cut pipe into the fittings, ensuring each one is pushed in fully. About 12mm of the end of the pipe should be inserted into each fitting. When inserting pipe into the filter, take note of the flow direction on the filter and ensure the pipe from the main supply is fitted to the inlet of the filter.
5. Following the same steps above, cut a length of pipe (Fig 33.6) from the outlet of the water filter to the ball valve which has been supplied already connected to the product (Fig 33.7).
6. Before connecting the pipe to the ball valve on the product, flush out the newly plumbed pipe by opening the valve and allowing water to flow. This is to prevent any debris from the installation from entering the product. Once the piping has been flushed out, connect the pipe into the ball valve on the product.
7. Before fully installing the product, inspect all water connections by opening each of the valves in turn and ensuring that no leaks are present.

Water Connection – Additional Information

Water Pressure: the water pressure on the appliance should be between 8Bar (800Kilopascals) and 0.5Bar (50Kilopascals). Where required, use a pressure reducing valve.

If the product is being supplied from a header tank, a head of at least 2 metres must be maintained above the product.

ELECTRICAL CONNECTION

Plug the fire into a 16amp 230/240 Volt outlet. Be sure to have access to the plug after installation to allow for disconnection. Ensure that the supply cable exits at the back of the fire at the right or left hand corner to suit your supply socket location and is not trapped under the fire such that it might cause it to be damaged.

INSTALLING THE PRODUCT INTO SURROUND/ENCLOSURE

Once your enclosure has been built to the required dimensions and the electrical connection has been installed, follow the steps below to install your product.

1. Sit the product on the constructed base, ensuring the cable is accessible and not caught under the product.
2. Ensure the product is at the correct height to suit the installation and ensure it is adequately level. This can be done by adjusting the adjustable feet with a flat head screwdriver. (Fig 5) The levelness of the product can be verified by checking the on-board spirit level which is located on the metal base towards the back of the fire (Fig 6).
3. Once the product is at the correct height and is level, centre the product within the opening. If using the LED fuel bed (which is wider than the product), this can be done by fitting the fuel bed to the product. The fuel bed will centre itself within the opening and its guides will centre the product underneath (Fig 7).
4. With the product in its final position, remove the fuel bed and using suitable screws (not provided) screw the product to the surround using the four fixing holes shown in Fig 8.

COMMISSIONING/INITIAL PRODUCT START-UP

CONNECTING THE RECEIVER/TETHERED REMOTE

With the fuel bed removed, Connect the Bluetooth receiver connector into the receiver cable socket at the back of the appliance (Fig 9). It is important to ensure that the jack is pushed fully into the socket. Failure to fully insert the connector will prevent the product from functioning correctly. The receiver has a cable length of 1.4m which will allow you position it anywhere around the product. If you prefer to hide it, the receiver can be placed inside the surround/wall. Please ensure that the receiver is not enclosed in metal, concrete or any other dense material, this will affect the signal from the remote control.

INITIAL PRODUCT START-UP

In some cases, where low water pressure exists or where the product is being fed by the pump accessory, the product may start to fill with water but not complete its first fill within the allowed filling time period. It is recommended that each sump is primed with 600-700ml of water before switching on the product for the first time. If measuring this amount of water is not possible, the water guide in the sump moulding can be used for reference. Fill the sump with water until the top surface of the water is level with the top of the water guide. See Fig. 12B for details on the location of the water guide.

After priming the sump(s) the product can be switched on and it should begin to top off the sump(s) with water. Please note, if no water is entering the sump, there may be an issue with the water supply to the product. This error will be represented by the product flashing two times 30 seconds after first turning on the product. Check all water connections and ensure that there are no leaks present. Also check that the Sponge Absorption Valve has not been activated; see 'Changing the Sponge Absorption Valve Pad' paragraph below under 'Maintenance'. Reset the product by switching off the main switch and leaving it rest for 20 seconds. Switch the main switch back on again and the product should resume operation.

INSTALLING THE LOG FUEL BED (IF SUPPLIED)

The product is supplied with a 'metal fuel bed' fitted. If you have chosen to operate your product with a log fuel bed, remove this metal fuel bed and retain it for future use (Fig. 12). Follow the steps below to install the log fuel bed.

1. Gently lift the LED Log fuel bed out of its packaging. CAUTION: The fuel bed weighs 5kg. Be sure to only lift the fuel bed by the two centre logs (Fig. 13).
2. Place the fuel bed on top of the appliance, there are 4 plastic guides under the fuel bed to help locate it (Fig.7). Please note the fuel bed can be placed front to back or back to front on the product.
3. Once the fuel bed is in place, remove the small loose log (Fig 14). This small log is secured with magnets and should easily lift off the fuel bed.
4. Locate the DC jack under the small log and connect it to the corresponding DC jack located on the product through the hole in the fuel bed (Fig.15).
5. Each log fuel bed is supplied with a loose non LED log. For single CAS500P-RGB-EU installations, this can be placed on top of the fuel bed or stored away with the packaging. For CAS1000P-RGB-EU or multiple product installations, the loose log can be placed on the join in the centre between two fuel beds (Fig 16).

MULTIPLE PRODUCT INSTALLATION (DAISY CHAINING)

POWER CONNECTIONS

Both the CAS500P-RGB-EU and CAS1000P-RGB-EU products can be installed side by side to elongate the flame effect. When supplying power to multiple products, ensure the maximum wattage of the combined products does not exceed the rated capacity of the MCB (Minature Circuit Breaker) in the circuit.

The water supply to multiple products should be constructed in a manifold style configuration and sized appropriately for the number of units that are being installed so a consistent water volume and pressure is being supplied to each unit.

MULTIPLE PRODUCT INSTALLATION

Follow steps 1-4 in "Installing the Product into Surround/Enclosure" to fit the first product. It is important that the first product is orientated so that the side of the product with the slots is left free and not connected to first end of the installation (Fig 17).

1. When the first product is installed and securely fixed, prepare the second product by unscrewing the joining screws and screwing them into the opposite side of the metalwork (Fig 18). Please note, these screws should not be fully tightened and 5-10mm of thread should be left protruding from the edge of the product.
2. Fit the second product beside the first product, ensuring the protruding screws of the second product engage with slots of the first product. (Fig 19)
3. Ensure the second product is at the correct height to match the first product and ensure it is adequately level. This can be done by adjusting the adjustable feet with a flat head screwdriver. (Fig 5) The levelness of the product can be verified by checking the on-board level (Fig 6)
4. Tighten the screws of the second product so that it joins tightly with the first product.

Additional products can be fitted to the second product by following steps 1-4 above.

MULTIPLE PRODUCT CONTROL

Each product has been supplied with its own link wire in order to form a hardwire link between multiple products. Up to 10 product modules may be connected using the link wire for control through a single Bluetooth receiver (e.g. 10 x CAS500 or 5 x CAS1000 or any combination up to 10 modules). Please follow the instructions below to link multiple products together.

1. Identify the 'master' product in the installation. It should be the product on the left hand side of the installation.
2. Connect the Bluetooth receiver to this product (Fig 20A, 21A). This will be the only Bluetooth receiver in the installation and will control the rest of the products in the installation. In an installation of both CAS500P-RGB-EU & CAS1000P-RGB-EU products, the Bluetooth receiver (Fig 9) should be connected to the 'master' product.
3. Plug the daisy chain link wire into the connector on the right hand side of the first/'master' module (Fig 20B, 21B).
4. Feed the wire through the hole in the metalwork and into the housing of the next product in the installation.
5. Plug the daisy chain link wire into the left hand connector on the RGB strip on the following product (Fig 20C, 21C).
6. Each product is fitted with a rotary identifier switch which must be adjusted for daisy chaining (Fig 22). The master unit should be set at 0 (default). Subsequent units should be given a unique identifier number on each binary switch.
7. Repeat steps 3-6 above in order to connect subsequent products in the installation.

Once set up, any command sent to the first product will be sent to all subsequent products. Flame height control and sound level control of the master product is matched for all subsequent products. If individual flame height control is required, this can be done by using the on board flame height controls on the product (Fig 23).

Additionally, the software of the product has been designed in such a way that when multiple products are connected to a main switch, products can be manually switched off and when switched back on they will operate in the same state as before they were switched off.

OPERATING THE PRODUCT

This section describes how to activate your fire using either the manual controls or remote control.

MAINS SWITCH

The mains switch is located under the fuel bed on the module and controls the electricity to the appliance (Fig 23A).

Note: This switch must be in the 'ON' (I) position for each appliance to operate.

MANUAL CONTROLS

Manual controls are located on the cassette module under the fuel bed. There are also manual controls on the tethered receiver unit which is fitted loose.



REMOTE CONTROL

The remote control is supplied with 2x CR2032 batteries already fitted. Pull both tabs from the rear cover to engage the batteries (Fig 24) and allow remote operation.

Note: The tethered receiver must be fitted to the product for remote control operation.

PAIRING THE REMOTE CONTROL

The remote control has wireless Bluetooth technology and needs to be paired to the receiver. This can be done by following the steps below.

1. Press the rocker switch to the on (I) position.
2. Press the  button on the Button Panel; the product will turn on.
3. Press the  button on the Button Panel, the LED's will start to slowly blink on and off.
4. Press the  button on the remote control; the product LEDs will flash quickly five times and the product will then automatically switch off. The remote control is now paired to the product and can be used to switch it back on.

TO REPLACE THE BATTERIES

1. Remove battery cover of the remote control using a Philips screwdriver (Fig 25).
2. Correctly install two 3 Volt (CR2032 or similar) battery in the battery holder with the + side facing up .
3. Secure the battery cover using the previously removed screw.







Batteries must be recycled or disposed of properly.





Check with your Local Authority or Retailer for recycling advice in your area.

Frequency band(s) this product operates in: 2.4GHz





Maximum radio-frequency power transmitter in the frequency band(s) this product operates in: 8.23dBm

CREATING YOUR PERFECT OPTIMYST EFFECT



With Optimyst technology you can create a flame effect that is unique to you. First ensure the appliance is on by pressing the main switch to I (Fig 10). To turn on the flames press the  button on the manual controls. If using the remote, press the ENTER button to activate and use the  or  buttons to navigate to the  icon and press ENTER to select.

FLAME COLOUR: There are 6 colour themes to choose from. To adjust the flame colour, navigate to colour icon  on the remote and press enter. Use  or  to toggle between options 1 to 6 flame themes and ENTER to select. On the manual controls press the  repeatedly to cycle through the colours.





TIP: Orange is the go to colour for a traditional authentic look, but when it is time for a celebration switch to the Prism theme that cycles through a rainbow of colours. In summer time blue is both cooling and calm, whilst green always draws attention at Halloween.

FLAME INTENSITY: You can adjust the flame intensity by selecting  and press ENTER to adjust. There are 6 levels to choose from, press  or  to adjust intensity, F1 being the lowest setting and F6 being the highest setting. On the manual controls press the  and  buttons to adjust the flame to your desired level. Please give the flame generator time to react to the changes you make.











TIP: Lower levels give a gentle slow flame, higher levels a faster fuller flame.

FLAME BRIGHTNESS: During spring and summer when the days are longer you may need to increase the brightness of the flame to make it more vivid. Select the brightness icon  on the remote and press enter. Use  or  to adjust brightness options 1 to 6 and ENTER to select.

TIP: depending on the lighting, surrounding décor colours and airflow in the room, making adjustments the flame intensity, colour and brightness can make a real difference to you look and feel of this fireplace.

SOUND: For authenticity you can add the sound of crackling logs to the flame effect. Select the  icon on the remote to adjust the sound level by pressing  or  followed by ENTER to select. On the manual controls the  button turns the sound on/off.

Once you have made your adjustments to both the flame height and crackling sound, the appliance will keep these settings even if you power off the appliance by either the on/standby button or by the main switch. The next time you switch on the appliance, it will start up as normal, wait 45 seconds for the flames to start and then revert to the adjusted settings.

MANUAL & REMOTE CONTROL OPTIONS		
	Standby	Press to turn on the unit or to put it into standby mode. There is a brief delay after pressing this button before the unit turns on. Note: When the unit is turned on there is a 45 second warm up sequence before the flame effect starts.
	Increase Flame	Press repeatedly (or press and hold) to increase flame intensity. The unit will emit an audible beep when max level reached.
	Decrease Flame	Press repeatedly (or press and hold) to decrease flame intensity. The unit will emit an audible beep when min level reached.
	Flame Theme	Press repeatedly to cycle through the different Flame themes below: 1 - Natural Flame 2 - Blue 3 - Violet 4 - Red 5 - Aquamarine 6 - Prism Mode - the flames will cycle through the different colours.
	Volume and crackle sound (Manual controls)	Press repeatedly to cycle through volume levels from OFF to level 6.
	Increase Volume (Remote)	Press repeatedly (or press and hold) to increase the volume level of the crackling sound effect.
	Decrease Volume (Remote)	Press repeatedly (or press and hold) to decrease the volume level of the crackling sound effect.
	Brightness	Press repeatedly to cycle the Flame brightness settings: B1 - Brightness level 1 B2 - Brightness level 2 B3 - Brightness level 3 B4 - Brightness level 4 B5 - Brightness level 5 B6 - Pulsating effect
	Timer	Press repeatedly to set the duration of the timer. The fireplace goes into standby after the time has elapsed. The timer can be set for 1 hour (1 presses), 2 hour (2 presses) and Timer OFF (3 presses).
	Bluetooth	Press this button for pairing remote handset - refer to 'PAIRING THE REMOTE CONTROL'.

FLAME CONNECT APP

The fireplace is capable of being controlled using the Flame Connect App for mobile devices. This is available to download to your device from Google Play or Apple App stores. Follow the on screen instructions for set-up.

NOTE: The fireplace will not operate using the provided remote control when the app is open on a mobile device.



NOZZLE INSERTS

Nozzle inserts have been supplied and fitted into the nozzle opening. These are used to shape the profile of the flame effect but can be removed if a different flame profile is preferred. To remove, lift up the 2 small D shaped taps to loosen the insert, then it can be pulled out.

Alternative blocking inserts have also been supplied to block off sections of the flame. To fit them, first remove the existing inserts. Break the blocking inserts to the required length and place in the nozzle opening in the desired location. Ensure they are orientated correctly before pushing down to snap into position. See Fig 26 for further details.

MAINTENANCE

GENERAL TIPS

Only use clean tap water in this appliance. Refer to Water Quality & Cleaning section for details.

Always ensure that the appliance is sitting on a level surface.

If you intend not using the appliance for longer than a week, remove and empty the sump and water tank.

Once installed, never move this appliance or lay on its back, without draining the water from sump.

CLEANING

WARNING: Always press Switch 'A' to the 'OFF' (0) position (Fig 23A) and disconnect from the power supply before cleaning the fire.

We recommend cleaning the following components once every week, particularly in hard water areas:

Tank cap and seal (Fig 11/37), Nozzle (Fig 29), Transducer (Fig 30), Sump (Fig 31) & Air filter (Fig 32).

For general cleaning use a soft clean duster – never use abrasive cleaners.

To remove any accumulation of dust or fluff, the soft brush attachment of a vacuum cleaner should occasionally be used.

SUMP

1. Press Switch 'A' to the 'OFF' (0) position (Fig 23A)
2. Gently lift off the fuel bed and place it aside.
3. Disconnect the fill cap from its position on top of the sump (Fig 36) or remove water bottle if used (Fig 10 & 11).
4. Disconnect the electrical connector to the transducers, located on the right side of the sump. (Fig 27).
5. There are two orange clips holding down the nozzle on the sump; one on the left and one on the right hand side of the nozzle. On the left side, press in the clip with one hand and with the other lift the nozzle out of the clip. Repeat this for the right side (Fig 28). The nozzle can now be lifted up and placed aside (Fig 29).
6. Gently lift up the sump (Fig 31), taking care to keep it level so as not to spill any water. Sit the sump in the sink.
7. Carefully empty the sump into the sink taking note that the transducer (Fig 30) is held in place by a retaining clip.
8. Put a small amount of washing up liquid into the sump, and using a soft brush, gently clean all surfaces in the sump and gently clean the transducer including the cone and metal discs located in the top grooved surface.
9. When cleaned, thoroughly rinse the sump with clean water to remove all traces of washing up liquid.
10. Clean the nozzle with a soft brush and flush out thoroughly with water.
11. Reverse the above steps 1 – 6 to reassemble.

TRANSDUCER

The transducer is a consumable item and may need to be replaced through time, depending on its usage. Replacement transducers can be purchased from our your dealer. The transducer is fixed in the sump with a plastic clip. (Fig 30).

If you need to replace your transducer:

1. Follow the steps 1-5 in the CLEANING - Sump section under 'Maintenance' to gain access to the transducer.
2. Press the clip back and lift the transducer upwards out of its holder.
3. Place the new transducer into the sump, ensuring the its cable does not sit over the cone.
4. Reverse the above steps to reassemble the nozzle and sump.

AIR FILTER

1. Gently lift out the fuel bed and place it aside.
2. Gently slide the air filter upwards out of its plastic holder. (Fig 32)
3. Gently rinse with water in the sink and dry with fabric towel.
4. Replace the filter making sure that the coarse black filter is facing outwards.
5. Replace the fuel bed.

CHANGING THE SPONGE ABSORPTION VALVE PAD

A sponge absorption valve has been fitted to the appliance as an additional safety measure (Fig 34) to prevent leaks. In the unlikely event that a leak occurs inside the product, the valve will prevent water from flowing to the product. When the valve has been activated, the pad within the valve absorbs water and expands, shutting off the valve. It can be verified that the valve has been activated if the pad has expanded and the arm of the valve is in its upper position (Fig 35). If the valve has been activated, the pad must be replaced. A spare pad has been supplied with the product, please follow the steps below to change the pad.

1. In order to gain access to the valve, the nozzle and the sump must be removed first. Follow steps 1-6 above under "Sump" to remove the sump and nozzle.
2. Verify that the valve has been activated by checking the orientation of the valve arm. If the pad has expanded and the valve arm is in the upper position (Fig 37), the valve has been activated.
3. Remove the old expanded pad and dry the area around the valve. Replace the pad with a new pad, while ensuring the new pad does not come into contact with water.
4. Close the arm of the valve on top of the newly fitted valve (Fig 36).
5. Replace the sump and nozzle and check that the product is operating by switching it on and ensuring water is flowing into the sump. The product should be carefully inspected for leaks after replacing the valve.

Please note the product is not to be operated without the pad being fitted to the sponge absorption valve. If leaking persists after replacing the valve, contact your dealer or service agent.

TROUBLESHOOTING		
The product has been designed to highlight particular errors by flashing the on board LED lights. The lights will flash a number of times corresponding to the error that is occurring. Please see the table below for the explanation of the errors.		
Symptom	Cause	Corrective Action
Product will not operate.	Electrical connection issue Product not switched on	Ensure product has working electrical connection. Ensure mains rocker switch on (Fig 23)
Product will not operate. The LED fuel bed only operates.	Low water reading Product is not level	Ensure water tank is filling correctly. Check water supply is working, that there are no leaks/blockages and absorption valve has not been activated. Ensure fill cap is positioned correctly on the sump and secure and fill cap is secure. Ensure the product is level by checking the on-board level (Fig 6).
LEDs blink twice and product beeps twice	Product is approaching low water	Ensure water tank is filling correctly. Check water supply is working, that there are no leaks/blockages and absorption valve has not been activated. Ensure fill cap is positioned correctly on the sump and secure and fill cap is secure.
Product will not operate. LEDs continuously blink twice on one side every 8 seconds	Low water reading on side that is blinking	Ensure water tank is filling correctly. Check water supply is working, that there are no leaks/blockages and absorption valve has not been activated. Ensure fill cap is positioned correctly on the sump and secure and fill cap is secure.
Product will not operate. LEDs continuously blink three times every 8 seconds	Time from max level to min level is too short. Conflicting water level readings (min and max level being read at the same time.)	Ensure there are no leaks in the sump. Ensure that the floats are moving freely within the sump. Ensure the product is level.
Product will not operate. LEDs continuously blink four times every 8 seconds	Fill time from min to max level has been exceeded	Ensure water tank is filling correctly. Check water supply is working, that there are no leaks/blockages and absorption valve has not been activated. Ensure fill cap is positioned correctly on the sump and secure and fill cap is secure.
Product will not operate. LEDs continuously blink once every 8 seconds on one side	Overflow Detection on side that is blinking	Switch off the product and the water supply. Contact your dealer for assistance.
The flame effect has too much smoke.	Flame effect setting is too high	Turn down the flame effect. Give the product time to adjust to the new setting

Little or No Mist Generation	Transducer not operating correctly	Check operation of transducer
	Transducer is dirty	Clean sump and transducer thoroughly
	Transducer is not sitting correctly in sump	Switch off product, take nozzle off sump and ensure transducer is fitted in sump correctly
	Fan is obstructed or blocked	Remove air filter and clean. Ensure it is placed back in product correctly.
	Nozzle is not on sump correctly	Ensure Nozzle is sitting on sump correctly
	Nozzle is blocked	Clean sump, transducer and nozzle thoroughly
Bluetooth Receiver stops working	Loose connection	Check connection to the receiver (Fig 9)
Remote Control stops working	Bluetooth range issue	Check positioning of Bluetooth Receiver. Ensure it is not encased in metal or concrete.
	Bluetooth Receiver connection is loose	Check connection to the receiver (Fig 9)
	Remote control batteries need replacing	Replace batteries with two new AAA batteries

ADDITIONAL INFORMATION

AFTER SALES SERVICE

Your product is guaranteed for two years from the date of purchase. Within this period, we undertake to repair or exchange this product free of charge (excluding transducer discs & subject to availability) provided it has been installed and operated in accordance with these instructions. Your rights under this guarantee are additional to your statutory rights, which in turn are not affected by this guarantee.

For initial help and support, first contact the retailer from whom the appliance was bought. Please ensure that you have the model reference and serial number of the appliance when making enquiries. These numbers are available on the appliance rating label (See Fig 10A).

For further details please visit www.dimplexfires.com

RECYCLING



At the end of the electrical products useful life it should not be disposed of with household waste. Please recycle where facilities exist. Check with your Local Authority or retailer for recycling advice in your area.

PATENT / PATENT APPLICATION

Products within the Optimyst range are protected by one or more of the following patents and patent applications:

Great Britain GB2460259B, GB2475794B, GB2418014, EP2029941, GB2436212, GB2402206B

United States US8413358, US8136276, US7967690, US8574086

Russia RU2434181

European EP2029941, EP2315976, EP1787063 (A1), EP2388527, EP2029941,

China CN101883953A, CN102105746A, CN101057105 (A), CN101438104

Australia AU2009248743A1, AU2007224634

Canada CA2725214, CA2579444, CA2645939

South Africa ZA2008/08702

Mexico MX2008011712

South Korea KR101364191

Japan JP5281417, JP5496291

Brazil BRP10708894

India 4122/KOLNP/2008

New Zealand NZ571900

WAŻNE INFORMACJE

Przeczytaj uważnie niniejszą instrukcję, aby móc bezpiecznie zainstalować swój produkt oraz używać i konserwować go.

Nieprzestrzeganie niniejszych instrukcji może doprowadzić do obrażeń ciała i/lub szkód, jak też unieważnić gwarancję na produkt.

Podczas korzystania z urządzeń elektrycznych należy zawsze przestrzegać podstawowych środków ostrożności, aby zmniejszyć ryzyko pożaru, porażenia prądem elektrycznym i obrażeń ciała, w tym:

- Jeśli urządzenie jest uszkodzone, przed jego instalacją i uruchomieniem należy skontaktować się z dostawcą.
- Nie używaj tego urządzenia, jeśli zostało upuszczone.
- Nie używaj na zewnątrz.
- Nie używaj w bezpośrednim sąsiedztwie wanny, prysznicza lub basenu.
- Nie umieszczaj urządzenia bezpośrednio pod stałym gniazdkiem elektrycznym lub skrzynką przyłączeniową.
- Używaj tego urządzenia na poziomej i stabilnej powierzchni.

To urządzenie może być używane przez dzieci w wieku od 8 lat i osoby o ograniczonych zdolnościach fizycznych, sensorycznych lub umysłowych lub nieposiadające doświadczenia i wiedzy, jeśli są nadzorowane lub zostały poinstruowane w zakresie bezpiecznego korzystania z urządzenia i rozumieją związane z tym zagrożenia. Dzieciom nie wolno bawić się urządzeniem. Czyszczenie i konserwacja nie mogą być wykonywane przez dzieci bez nadzoru.

Dzieci w wieku od 3 lat do mniej niż 8 lat mogą włączać lub wyłączać urządzenie tylko wtedy, gdy zostało ono umieszczone lub zainstalowane w przewidzianej dla niego normalnej pozycji roboczej, a dzieci są nadzorowane lub zostały poinstruowane w zakresie korzystania z urządzenia w bezpieczny sposób i rozumieją związane z tym zagrożenia. Dzieciom w wieku od 3 lat do poniżej 8 lat nie wolno podłączać, regulować i czyścić urządzenia ani przeprowadzać jego konserwacji.

Dzieci w wieku poniżej 3 lat należy trzymać z daleka od urządzenia, chyba że są pod stałym nadzorem.

OSTRZEŻENIE: Niektóre części tego produktu mogą bardzo się nagrzać i spowodować oparzenia. Szczególną uwagę należy zwrócić na miejsca, w których przebywają dzieci i osoby podatne na zagrożenia.

Mimo że niniejsze urządzenie zgodne jest ze standardami bezpieczeństwa, nie zalecamy używania go na wykładzinach lub dywanach z długim włosiem. Należy upewnić się, że swobodne materiały łatwopalne, takie jak poduszki, pościel, artykuły papierowe, odzież i zasłony trzymane są w odległości co najmniej 1 m od wylotu mgły.

Urządzenie musi być umieszczone tak, aby wtyczka była łatwo dostępna. W przypadku usterki należy odłączyć urządzenie od źródła prądu. Odłącz urządzenie od prądu, jeśli nie jest potrzebne przez długie okresy.

Jeśli kabel zasilający uległ uszkodzeniu, powinien zostać zastąpiony przez producenta, serwisanta lub inną wykwalifikowaną osobę, aby uniknąć zagrożenia. Kabel zasilający należy trzymać z daleka od przodu urządzenia.

UWAGA: Urządzenie należy uziemić.

UWAGA: Aby uniknąć przegrzania, nie przykrywaj urządzenia. Nie kładź materiałów lub odzieży na urządzeniu ani nie utrudniaj krążenia powietrza wokół urządzenia.



Urządzenie jest opatrzone symbolem ostrzegawczym DO NOT COVER (NIE ZAKRYWAĆ). 

UWAGA: Ryzyko pożaru — nie zalecamy używania tego urządzenia podłączonego za pomocą przedłużacza lub jakiegokolwiek zewnętrznego urządzenia przełączającego, takiego jak podłączany timer lub podłączany adapter do pilota. Wszystkie urządzenia grzewcze pobierają dużą ilość prądu z sieci zasilającej, a wszelkie niedociągnięcia w konstrukcji, połączeniach lub komponentach tych urządzeń mogą łatwo doprowadzić do przegrzania punktów połączeń, powodując stopienie, zniekształcenie, a nawet ryzyko pożaru!

UWAGA: Urządzenie nie jest wyposażone w element do kontrolowania temperatury pomieszczenia. Nie należy używać tego urządzenia w małych pomieszczeniach, w których przebywają osoby, które nie są w stanie samodzielnie opuścić pomieszczenia, chyba że zapewniony jest ich stały nadzór.

UWAGA: PRZECHOWYWAĆ BATERIE W MIEJSCU NIEDOSTĘPNYM DLA DZIECI

1. Połknięcie może prowadzić do poważnych obrażeń w ciągu zaledwie 2 godzin lub śmierci z powodu oparzeń chemicznych i potencjalnej perforacji przełyku.
2. Jeśli uważasz, że baterie mogły zostać połknięte lub umieszczone w jakiegokolwiek części ciała, natychmiast zasięgnij porady lekarza.
3. Sprawdź urządzenia i upewnij się, że komora baterii jest odpowiednio zabezpieczona, np. czy śruba lub inny mechaniczny element złączny jest dokręcony. Nie używaj, jeśli komora nie jest zabezpieczona.
4. Zużyte baterie guzikowe należy natychmiast i bezpiecznie usunąć. Rozładowane baterie nadal mogą być niebezpieczne.

 UWAGA	
<p>TRZYMAĆ POZA ZASIĘGIEM DZIECI Połknięcie może prowadzić do poparzeń chemicznych, rozerwania tkanek miękkich i śmierci. W ciągu dwóch godzin od połknięcia może dojść do poważnych poparzeń. Natychmiast zasięgnąć porady lekarskiej</p>	



OSTRZEŻENIE: Brak wyraźnych objawów

Niestety, nie jest oczywiste, kiedy bateria guzikowa lub monetowa utknęła w przełyku dziecka.

Nie wiążą się z tym żadne specyficzne objawy. Dziecko może:

- mocno kaszleć, krztusić się lub ślinić,
- wydawać się mieć rozstrój żołądka lub wirus,
- wymiotować,
- wskazywać palcem na gardło lub brzuch,
- odczuwać ból brzucha, klatki piersiowej lub gardła,
- być zmęczone lub ospałe,
- być cichsze lub bardziej wymagające uwagi niż zwykle albo w inny sposób nieswoje,
- stracić zupełnie lub częściowo apetyt oraz
- odmawiać jedzenia stałych pokarmów lub nie być w stanie ich jeść.

Tego rodzaju objawy są zmienne, a ból narasta, a następnie ustępuje.

Specyficznym objawem połknięcia baterii guzikowej lub monetowej są wymioty świeżą (jasnoczerwoną) krwią. Jeśli dziecko wymiotuje, należy natychmiast zwrócić się o pomoc lekarską.

Brak wyraźnych objawów jest powodem, dla którego tak ważne jest, aby zachować czujność w przypadku wyczerpanych lub zapasowych baterii guzikowych lub monetowych w domu i produktów, które je zawierają.

INFORMACJE OGÓLNE

- Niniejsze urządzenie wyposażone jest jedynie w efekt płomienia i zaprojektowane tak, aby można było wstawić je w ścianę, obudowę lub inną konstrukcję.
- Urządzenie wymaga regularnego czyszczenia i konserwacji. Szczegóły można znaleźć w rozdziale Konserwacja.
- Rozpakuj urządzenie ostrożnie i zachowaj opakowanie w celu potencjalnego użycia w przyszłości.
- Prosimy zauważyć: w środowisku o bardzo niskim poziomie hałasu może być słyszalny dźwięk wynikający z działania efektu płomienia. Jest to normalne i nie trzeba się tym niepokoić.
- Urządzenie należy zainstalować na poziomym i stabilnym podłożu. Po instalacji nie należy nigdy przenosić urządzenia ani kłaść go na plecach bez uprzedniego opróżnienia zbiornika wytwarzającego mgłę i zbiornika na wodę.
- Urządzenie wykorzystuje sygnały dźwiękowe i światła (mignięcia świateł LED), aby informować użytkownika o błędach. Dalsze porady można znaleźć w Przewodniku rozwiązywania problemów.

JAKOŚĆ WODY I CZYSZCZENIE

Niniejszy produkt ma zbiorniki na wodę i wymaga jej do działania. Przestrzeganie wymogów dotyczących czyszczenia, jak opisano je w niniejszej instrukcji, jest konieczne, aby zminimalizować ryzyko związane z namnażeniem się bakterii.

Wszystkie komponenty wewnętrzne urządzenia Optimyst wchodzące w kontakt z wodą wyposażone są w technologię przeciwdrobnoustrojową, która niemal całkowicie hamuje wzrost szerokiej gamy bakterii (do 99,99%). Ochrona produktu jest skuteczna przez jego okres użyteczności. Działanie produktu przetestowano niezależnie zgodnie ze standardem ISO 22196.

- W niniejszym urządzeniu należy używać zwykłej, czystej wody z kranu.
- Produkt jest wyposażony w wbudowany filtr siatkowy, który pomaga usuwać zanieczyszczenia i przedłuża żywotność produktu.
- Na obszarach z wodą twardą zaleca się stosowanie zmiękczacza wody (odkamieniacza) i mogą być konieczne częstsze czyszczenie i konserwacja.
- Woda niefiltrowana dostarczana ze studni lub dowolnego innego niemonitorowanego źródła nie jest zalecana.
- Nie należy pić wody ze zbiornika wytwarzającego mgłę ani zbiornika(-ów) na wodę.
- Zbiornik na wodę i jego nakrętkę oraz zbiornik wytwarzający mgłę i jego pokrywę należy czyścić raz w tygodniu, szczególnie na obszarach z twardą wodą. Robi się to w celu usunięcia brudu i uniknięcia gromadzenia się kamienia, co mogłoby doprowadzić do uszkodzenia produktu.
- Upewnij się, że mydło lub detergenty zostały w pełni spłukane. Ich pozostałości muszą zostać usunięte przed kolejnym użyciem urządzenia. Nie należy używać silnych lub korozyjnych środków chemicznych do czyszczenia urządzenia, ponieważ może to prowadzić do uszkodzenia jego części.
- Jeśli zamierzasz pozostawić urządzenie nieużywane przez ponad tydzień, wylej wodę ze zbiornika wytwarzającego mgłę i zbiornika na wodę oraz osusz zbiornik wytwarzający mgłę.

Informacje techniczne, Nr modelu:		CAS500P-RGB-EU,		CAS1000P-RGB-EU		
Moc cieplna		230 V	240 V	230 V	240 V	
Nominalna moc cieplna	P _{Nom}	0,24	0,26	0,47	0,51	kW
Minimalna moc cieplna	P _{min}	0,24	0,26	0,47	0,51	kW
Maksymalna ciągła moc cieplna	P _{max}	0,24	0,26	0,47	0,51	kW
Zużycie pomocniczej energii elektrycznej	-	-	-			-
W trybie czuwania	P _{Nom}	0,21	0,22	0,43	0,44	W
Brak kontroli temperatury pomieszczenia						

INSTRUKCJE INSTALACJI

Niniejszy rozdział opisuje, jak zainstalować i skonfigurować kominek.

ZANIM ROZPOCZNIESZ:

- Upewnij się, że opakowanie zostało usunięte w całości (przeczytaj uważnie wszystkie etykiety ostrzegawcze) i zachowaj opakowanie w celu potencjalnego użycia w przyszłości.
- Zanim podłączysz urządzenie, sprawdź, czy napięcie zasilające jest takie samo jak to umieszczone na urządzeniu.
- Upewnij się, że urządzenie zainstalowane jest na poziomej powierzchni.
- Sprawdź, czy urządzenie jest wyłączone (w pozycji OFF) przed instalacją.

POŁĄCZENIA WYMAGANE PRZED INSTALACJĄ

POŁĄCZENIE ELEKTRYCZNE

Upewnij się, że gniazdko elektryczne o napięciu 230/240 V i 16 A natężeniu zlokalizowane jest w odległości co najwyżej 1 m od produktu. Połączenie elektryczne powinno być dostępne podczas instalacji produktu, aby można było łatwo podłączyć produkt.

PRZYŁĄCZE WODOCIĄGOWE

Prosimy upewnić się, że przyłącze wodociągowe zlokalizowane jest co najwyżej 1 m od produktu. Przyłącza wodociągowe, których można użyć, to:

Gwint męski 3/4 cala BSP (taki sam, jak standardowo stosuje się do pralek)

Gwint męski 1/2 cala BSP (rys. 33)

Przyłącze wodociągowe i połączenie elektryczne powinny być dostępne podczas instalacji produktu, aby można było łatwo podłączyć produkt.

SKŁADANIE OBUDOWY LUB OSŁONY PRODUKTU

Niniejszy produkt można wstawić w obudowę, ścianę lub inną konstrukcję. Prosimy wziąć pod uwagę wymiary produktu (rys. 1) i złożyć ścianę, obudowę lub inną konstrukcję w stosowny sposób. Należy zapewnić odpowiednią ilość miejsca na swobodną instalację. Należy pozostawić co najmniej 400 mm od podstawy paleniska do półki lub osłony nad produktem (rys. 2) Pozostawienie wystarczającej ilości miejsca pozwoli na pełne ukształtowanie się efektu płomienia i jego działanie bez przeszkód.

Wybierając miejsce na instalację produktu, upewnij się, że urządzenie nie będzie poddane działaniu przeciągów, otworów wentylacyjnych, wentylatorów sufitowych ani innych prądów powietrza. Tak jak w przypadku świecy, duże ruchy powietrza będą miały wpływ na zdolność tworzenia i podtrzymywania efektu płomienia przez urządzenie. Jeśli w wybranej lokalizacji zachodzą znaczne ruchy powietrza, np. obecne są tam otwory wentylacyjne, można wówczas skorzystać z innych opcji instalacji, jak na rys. 2.

WENTYLACJA

Ten produkt wymaga nieograniczonej wentylacji od spodu, aby prawidłowo działać. Otwory, które umożliwiają nieograniczony przepływ powietrza przez produkt, znajdują się w spodniej części produktu. Nieograniczona wentylacja pomaga w utrzymaniu niskiej temperatury produktu oraz pozwala na unoszenie się i znikanie mgły. Przykłady wymaganej wentylacji widoczne są na rys. 3 i 4. Prosimy zauważyć wymóg obecności otworu wentylacyjnego na półce, na której ustawiony jest produkt, aby powietrze mogło swobodnie wpływać do produktu.

CAS500P-RGB-EU Obszar swobodnej wentylacji: minimum 210 cm²

CAS1000P-RGB-EU Obszar swobodnej wentylacji: minimum 420cm²

PODŁĄCZENIE DO WODY

W celu przeprowadzenia bezpiecznej instalacji zalecamy skonsultowanie się z wykwalifikowanym hydraulikiem.

Wraz z produktem dostarczone są dwa adaptory, które pozwalają podłączyć niebieską rurę z PCW produktu o średnicy 1/4 cala do (rys. 33.1) do sieci wodociągowej. Do podłączenia produktu do sieci można użyć zarówno białego adaptera o średnicy 1/2 cala, jak i szarego adaptera o średnicy 3/4 cala. Dla kontekstu, adapter 3/4 to łącznie używane w przypadku większości pralek. Po instalacji przyłącza wodociągowego można podłączyć produkt do sieci wodociągowej, wykonując poniższe kroki.

1. Po odcięciu dopływu wody podłącz właściwy adapter do sieci wodociągowej. (Rys. 33.1)
2. Umieść filtr wody (rys. 33.5) we właściwej lokalizacji. Musi ona być dostępna na potrzeby wymiany filtra w przyszłości. W razie potrzeby do przymocowania filtra do twardej powierzchni można użyć dwóch filtrów mocujących.
3. Używając ostrego noża lub ostrza, utnij dwa kawałki niebieskiej rury PCW. Jeden kawałek (rys. 33.2) powinien być wystarczająco długi, aby sięgał od adaptera przy przyłączu do zaworu kulowego (rys. 33.3). Drugi kawałek (rys. 33.4) powinien być wystarczająco długi, aby sięgał od zaworu kulowego do wlotu filtra. Tnąc, upewnij się, że ścinasz koniec rurki pod kątem prostym, aby zapobiec wyciekom.
4. Wprowadź kawałki rury do elementów instalacji, upewniając się, że są dociśnięte. Do każdego otworu powinno wchodzić około 12 mm rury. Wprowadzając rurę do filtra, zwróć uwagę na kierunek przepływu wody w filtrze i upewnij się, że rura wychodząca z sieci wodociągowej jest zamocowana do wlotu filtra.
5. Wykonując te same kroki, co powyżej, utnij kawałek rury (rys. 33.6) prowadzącej od wylotu filtra wody do zaworu kulowego, która została dostarczona już podłączona do produktu (rys. 33.7).
6. Przed połączeniem rury do zaworu kulowego produktu, przepłucz nowo utworzoną rurę, otwierając zawór i pozwalając wodzie płynąć. Dzięki temu odłamki powstałe podczas instalacji nie dostaną się do środka produktu. Po przepłukaniu wnętrza rury podłącz ją do zaworu kulowego na produkcie.
7. Przed pełnym zainstalowaniem produktu sprawdź wszystkie połączenia hydrauliczne, otwierając po kolei wszystkie zawory i upewniając się, że nie ma przecieków.

Podłączenie do wody – informacje dodatkowe

Ciśnienie wody: ciśnienie wody dla tego urządzenia powinno wynosić od 8 barów (800 kPa) do 0,5 bara (50 kPa). W razie potrzeby należy użyć zaworu zmniejszającego ciśnienie.

Jeśli woda dostarczana jest do produktu ze zbiornika opadowego (ang. header tank), luka nad produktem powinna mieć co najmniej 2 metry.

POŁĄCZENIE ELEKTRYCZNE

Podłącz grzejnik do gniazdka o natężeniu 16 A i 230/240 V. Upewnij się, że po instalacji masz dostęp do gniazdka, aby umożliwić odłączenie urządzenia. Sprawdź, czy kabel doprowadzający prąd wychodzi na tyle kominka w prawym lub lewym rogu i znajduje się w odpowiedniej odległości od wybranego gniazdka, jak też że nie utknął pod urządzeniem i nie zagraża mu uszkodzenie.

INSTALACJA PRODUKTU W OBUDOWIE LUB OSŁONIE

Po zbudowaniu obudowy zgodnie z wymaganymi wymiarami i zainstalowaniu połączenia elektrycznego wykonaj niżej opisane kroki, aby zainstalować produkt.

1. Umieść produkt na skonstruowanej podstawie, upewniając się, że kabel jest dostępny i nie został zablokowany pod produktem.
2. Upewnij się, że produkt znajduje się na właściwej wysokości do instalacji i że jest odpowiednio wypoziomowany. Można tego dokonać, dopasowując nóżki śrubokrętem płaskim. (Rys. 5) Poziomość produktu można zweryfikować, sprawdzając poziomicę, wbudowaną w metalową podstawę w pobliżu tyłu grzejnika (rys. 6).
3. Kiedy produkt znajdzie się już na właściwej wysokości i będzie wypoziomowany, należy umieścić go na środku otworu. W przypadku użycia paleniska LED (które jest szersze od produktu), można tego dokonać, mocując palenisko do produktu. Palenisko wyśrodkuje się w otwarciu, a jego prowadnice wyśrodkują produkt poniżej (rys. 7).
4. Kiedy produkt znajdzie się w ostatecznej pozycji, usuń palenisko i korzystając z odpowiednich śrub (nie są dołączone), przykręć produkt do obudowy przy użyciu czterech otworów do mocowania, widocznych na rys. 8.

PRZEKAZANIE DO EKSPLOATACJI / POCZĄTKOWY ROZRUCH PRODUKTU

ŁĄCZENIE ODBIORNIKA / PILOTA UDOSTĘPNIANEGO

Po odłączeniu paleniska podłącz łącze odbiornika Bluetooth do gniazdka odbiornika na tyle urządzenia (rys. 9). Należy upewnić się, że wtyk jest do końca wciśnięty do gniazdka. Nieodciśnięcie łącza sprawi, że produkt nie będzie działał prawidłowo. Odbiornik ma kabel o długości 1,4 m, co pozwala na umieszczenie go w dowolnym miejscu w pobliżu urządzenia. Jeśli jednak wolisz go ukryć, odbiornik można umieścić wewnątrz obudowy lub ściany. Prosimy upewnić się, że odbiornik nie jest otoczony metalem, betonem ani żadnym innym materiałem o dużej gęstości, ponieważ wpłynie to na przekaz sygnałów z pilota.

POCZĄTKOWY ROZRUCH PRODUKTU

W pewnych przypadkach, gdy mamy do czynienia z niskim ciśnieniem lub produkt zasilany jest przez akcesorium do pompy, produkt może zacząć napełniać się wodą, ale nie zakończyć pierwszego napełnienia w dozwolonym na to okresie. Zalecamy więc wlanie do każdego zbiornika ściekowego 600–700 ml wody przed pierwszym uruchomieniem produktu. Jeśli odmierzenie takiej ilości wody nie jest możliwe, można kierować się wskaźnikiem poziomu wody na profilu zbiornika wytwarzającego mgłę. Napełniaj zbiornik wytwarzający mgłę do momentu, aż górna tafla wody zrówna się z górną linią na wskaźniku poziomu wody. Szczegóły lokalizacji wskaźnika poziomu wody znajdziesz na rys. 12B.

Po wstępnym napełnieniu zbiornika(-ów) wytwarzającego(-ych) mgłę można włączyć produkt. Powinien on zacząć dopełniać zbiornik(i) wytwarzający(-e) mgłę wodą. Prosimy zauważyć, że jeśli woda nie wpływa do zbiornika wytwarzającego mgłę, może to oznaczać problem z dopływem wody do produktu. Produkt zasygnalizuje ten błąd, migając dwukrotnie 30 sekund po pierwszym uruchomieniu produktu. Sprawdź wszystkie połączenia hydrauliczne i upewnij się, że nie ma przecieków. Sprawdź także, czy nie został uruchomiony gąbkowy zawór absorpcyjny. Patrz akapit „Wymiana wkładki gąbkowego zaworu absorpcyjnego” poniżej, w rozdziale „Konserwacja”. Zresetuj produkt, wyłączając przełącznik główny i pozostawiając urządzenie na 20 sekund. Włącz ponownie przełącznik główny, a produkt zacznie znów działać.

INSTALACJA PALENISKA Z POLANAMI (O ILE JE DOSTARCZONO)

Produkt dostarczany jest z zainstalowanym „metalowym paleniskiem”. Jeśli chcesz używać produktu z paleniskiem z polanami, usuń to metalowe palenisko i zachowaj w celu przyszłego użycia (rys. 12). Wykonaj poniższe kroki, aby zainstalować palenisko z polanami.

1. Delikatnie wyjmij palenisko LED z polanami z jego opakowania. OSTRZEŻENIE: palenisko waży 5 kg. Nie podnoś paleniska inaczej niż za dwa środkowe polana (rys. 13).
2. Ustaw palenisko na szczycie urządzenia. Pod paleniskiem znajdują się 4 plastikowe prowadnice, które powinny ułatwić to zadanie (rys. 7). Prosimy zauważyć, że palenisko można ustawić przodem do tyłu lub tyłem do przodu na produkcie.
3. Po umocowaniu paleniska na miejscu usuń małe oddzielne polano (rys. 14). To małe polano przyłączone jest za pomocą magnesów i powinno z łatwością odzepić się od paleniska.
4. Zlokalizuj wtyk DC pod małym polanem i połącz go z odpowiadającym mu wtykiem DC na produkcie przez otwór w palenisku (rys. 15).
5. Każde palenisko z polanami dostarczane jest w zestawie z samodzielnym polanem bez LED. Dla pojedynczych instalacji modelu CAS500P-RGB-EU polano to można umieścić na palenisku lub przechować razem z opakowaniem. Dla modelu CAS1000P-RGB-EU lub instalacji kilku produktów pojedyncze polano można umieścić w złączeniu pośrodku między dwoma paleniskami (rys. 16).

INSTALACJA KILKU PRODUKTÓW

POŁĄCZENIA ELEKTRYCZNE

Oba modele CAS500P-RGB-EU i CAS1000P-RGB-EU można zainstalować jeden przy drugim, aby wydłużyć efekt płomienia. Kiedy dostarczasz zasilanie do kilku produktów, upewnij się, że moc w watach połączonych ze sobą produktów nie przekracza podanej mocy miniaturowego bezpiecznika w obwodzie elektrycznym.

Dopływ wody do szeregu produktów należy skonstruować w konfiguracji rozgałęznej i w odpowiednim rozmiarze do liczby instalowanych modułów, aby umożliwić dostarczanie stałej objętości i stałego ciśnienia wody do każdego modułu.

INSTALACJA KILKU PRODUKTÓW

Postępuj zgodnie z krokami od 1 do 4 w instrukcji „Instalacja produktu w obudowie lub osłonie”, aby zamontować pierwszy produkt. Ważne jest, aby ustawić pierwszy produkt w taki sposób, aby bok pierwszego produktu z otworami był wolny i niepołączony z pierwszym końcem instalacji (rys. 17).

1. Po instalacji i umocowaniu pierwszego produktu przygotuj drugi produkt, odkręcając łączące śruby i przykręcając je z drugiej strony części metalowej (rys. 18). Prosimy zauważyć: tych śrub nie powinno się dokręcać do końca – powinny one odstawać od brzegu produktu na 5 do 10 mm.
2. Umocuj drugi produkt obok pierwszego produktu, upewniając się, że wystające śruby drugiego produktu wchodzi w otwory pierwszego produktu. (rys. 19)
3. Upewnij się, że drugi produkt znajduje się na wysokości odpowiadającej wysokości pierwszego produktu i że jest on odpowiednio wypoziomowany. Można tego dokonać, dopasowując nóżki śrubokrętem płaskim. (rys. 5) Poziomość produktu można sprawdzić na wbudowanej poziomicy (rys. 6)
4. Dokręć śruby na drugim produkcie, aby przylegał mocno do pierwszego produktu.

Do drugiego produktu można zamocować kolejne produkty, wykonując kroki od 1 do 4 powyżej.

KONTROLOWANIE KILKU PRODUKTÓW

Każdy produkt dostarczany jest z własnym przewodem łączącym, aby można było połączyć ze sobą na stałe kilka produktów. Za pomocą przewodu łączącego można połączyć ze sobą do 10 modułów do kontroli przez pojedynczy odbiornik Bluetooth (np. 10 x CAS500 lub 5 x CAS1000 lub dowolne połączenie do 10 modułów). Prosimy postępować zgodnie z poniższymi instrukcjami, aby połączyć ze sobą kilka produktów.

1. Zidentyfikuj produkt główny w ramach instalacji. Powinien on znaleźć się po lewej stronie instalacji.
2. Podłącz do tego produktu odbiornik Bluetooth (rys. 20A, 21A). Będzie to jedyny odbiornik Bluetooth w całej instalacji i będzie on kontrolował resztę produktów. Przy instalacji obu modeli CAS500P-RGB-EU i CAS1000P-RGB-EU odbiornik Bluetooth (rys. 9) powinien być podłączony do produktu głównego.
3. Podłącz przewód łączący do złącza z prawej strony pierwszego modułu (modułu głównego) (rys. 20B, 21B).
4. Przelóż kabel przez otwór w części metalowej i włóż go do obudowy kolejnego produktu w instalacji.
5. Podłącz przewód łączący do lewego złącza paska RGB kolejnego produktu (rys. 20C, 21C).
6. Każdy produkt wyposażony jest w obrotowy przełącznik identyfikacyjny, który trzeba zmodyfikować w celu instalacji kilku produktów (rys. 22). Moduł główny powinien być ustawiony na pozycji 0 (pozycja domyślna). Kolejnym modułom należy przypisać unikatowe numery identyfikacyjne na każdym przełączniku binarnym.
7. Powtórz kroki od 3 do 6 powyżej, aby podłączyć kolejne produkty w instalacji.

Po skonfigurowaniu grupy, każde polecenie wysłane do pierwszego produktu zostanie też wysłane do kolejnych produktów. Kontrola wysokości płomienia i poziomu dźwięku dla produktu głównego dotyczy wszystkich kolejnych produktów. Jeśli potrzebna jest indywidualna kontrola wysokości płomienia, można to osiągnąć, korzystając z wbudowanego panelu kontroli wysokości płomienia na produkcie (rys. 23).

Ponadto oprogramowanie produktu zaprojektowano tak, aby w przypadku podłączenia kilku produktów do przełącznika głównego można było wyłączyć indywidualne produkty ręcznie oraz aby po ponownym włączeniu działały one w taki sam sposób jak przed ich wyłączeniem.

KORZYSTANIE Z URZĄDZENIA

Niniejszy rozdział opisuje, jak włączyć kominek przy użyciu sterowania ręcznego lub zdalnego.

WYŁĄCZNIK GŁÓWNY

Wyłącznik główny zlokalizowany jest pod paleniskiem na module i kontroluje dopływ prądu elektrycznego do urządzenia (rys. 23A). Uwaga: aby urządzenie działało, ten przełącznik musi być ustawiony w pozycji ON (I).

STEROWANIE RĘCZNE

Przyciski sterowania ręcznego znajdują się na module kasetowym pod paleniskiem. Przyciski sterowania ręcznego można znaleźć także na odbiorniku udostępnianym, który nie jest przymocowany do urządzenia na stałe.



STEROWANIE ZDALNE

Pilot dostarczany jest w zestawie z 2 zainstalowanymi bateriami CR2032. Oderwij obie taśmy od pokrywy tylnej, aby aktywować baterie (rys. 24) i pozwól na sterowanie zdalne.

Prosimy zauważyć: odbiornik udostępniany musi być umocowany do produktu w celu umożliwienia korzystania z pilota.

PAROWANIE PILOTA

Pilot wyposażony jest w bezprzewodową technologię Bluetooth. Trzeba sparować go z odbiornikiem. Można to zrobić, wykonując poniższe kroki:

1. Ustaw przełącznik uchylny na pozycji ON (I).
2. Wciśnij przycisk  na panelu przycisków, aby włączyć produkt.
3. Wciśnij przycisk  na panelu przycisków, a lampki LED zaczną powoli migać.
4. Wciśnij przycisk  na pilocie. Lampki LED zamigają szybko pięć razy i produkt automatycznie się wyłączy. Pilot został sparowany z produktem. Użyj go, aby ponownie włączyć produkt.

ABY WYMIENIĆ BATERIE

1. Zdejmij pokrywę baterii pilota za pomocą śrubokręta typu Philips (rys. 25).
2. Prawidłowo włóż dwie baterie 3 V (CR2032 lub podobne) do uchwytu baterii stroną + skierowaną do góry.
3. Zabezpiecz pokrywę baterii za pomocą wcześniej odkręconej śrubki.







Baterie należy poddać recyklingowi lub odpowiednio zutylizować.





Skontaktuj się z władzami lokalnymi lub sprzedawcą, aby uzyskać porady dotyczące recyklingu w Twojej okolicy.

Zakres(y) częstotliwości, w którym(-ch) funkcjonuje ten produkt: 2,4 GHz.





Maksymalna moc nadajnika radiowego w zakresie(-ach) częstotliwości, w którym(-ch) funkcjonuje ten produkt: 8,23 dBm

TWORZENIE IDEALNEGO EFEKTU OPTIMYST



Dzięki technologii Optimyst możesz stworzyć swój indywidualny efekt płomienia. Najpierw upewnij się, że urządzenie jest włączone, ustawiając przełącznik główny na pozycji I (rys. 10). Aby włączyć płomienie, wciśnij przycisk  na panelu sterowania ręcznego. Jeśli korzystasz z pilota, wciśnij przycisk ENTER, aby włączyć funkcję  i korzystać z niej lub przyciski   , aby przejść do ikony  i wciśnij ENTER, aby wybrać opcję.

KOLOR PŁOMIENIA: Do dyspozycji masz 6 stylów kolorystycznych. Aby ustawić kolor płomienia, przejdź do ikony koloru  na pilocie i wciśnij Enter. Użyj  lub  , aby przełączyć między opcjami 1–6 stylów płomienia i wciśnij ENTER, aby wybrać któryś z nich. Na panelu sterowania ręcznego wciśnij wielokrotnie  , aby przewinąć wszystkie kolory.





WSKAZÓWKA: kolor pomarańczowy zapewni tradycyjny wygląd ognia w kominku, ale kiedy nadchodzi czas na imprezę, zmień ustawienie na styl o nazwie PRISM (PRYZMAT), który wyświetla wszystkie kolory tęczy po kolei. Na lato polecamy kolor niebieski ze względu na jego kojący, spokojny charakter, a kolor zielony zawsze przyciąga uwagę w Halloween.

INTENSYWNOŚĆ PŁOMIENIA: Możesz ustawić intensywność płomienia, wybierając  i wciskając ENTER. Do wyboru masz 6 poziomów, wciśnij  lub  , aby ustawić intensywność. F1 to ustawienie najniższe, a F6 – najwyższe. Na panelu sterowania ręcznego wciśnij przyciski  i  , aby dostosować poziom płomienia do swoich preferencji. Daj generatorowi płomienia czas na zareagowanie na zmiany, które wprowadzasz.











WSKAZÓWKA: niższe poziomy dają efekt łagodnego, wolnego płomienia, a wyższe poziomy – bardziej intensywnego, pełniejszego płomienia.

JASNOŚĆ PŁOMIENIA: Na wiosnę i w lecie, kiedy dni są dłuższe, może zająć konieczność zwiększenia jasności płomienia, aby wydawał się żywszy. Wybierz ikonę jasności  na pilocie i wciśnij Enter. Użyj  lub  , aby ustawić jedną z opcji jasności od 1 do 6 i wciśnij ENTER, aby ją wybrać.

WSKAZÓWKA: w zależności od oświetlenia, kolorów wystroju i przepływu powietrza zmiana ustawień intensywności, koloru i jasności płomienia może naprawdę odmienić wygląd i nastrój pomieszczenia.

DŹWIĘK: aby dodać autentyczności efektowi płomienia, możesz włączyć dźwięk trzaskających w kominku polan. Wybierz ikonę  na pilocie , aby ustawić głośność dźwięku. Wciśnij  lub  , a następnie ENTER. Na panelu sterowania ręcznego przycisk  włącza lub wyłącza dźwięk.

Kiedy już ustawisz wysokość płomienia i dźwięk trzaskających na kominku polan, ustawienia te zostaną zachowane, nawet jeśli wyłączysz urządzenie, wciskając przyciski ON lub STANDBY albo wyłącznik główny. Kiedy włączysz urządzenie następnym razem, uruchomi się ono jak zwykle, odczeka 45 sekund, aż włączą się płomienie, a następnie powróci do wybranych przez Ciebie ustawień.

OPCJE STEROWANIA RĘCZNEGO I ZDALNEGO		
	Standby (tryb czuwania)	Naciśnij, aby włączyć urządzenie lub przełączyć je w tryb czuwania. Po naciśnięciu tego przycisku następuje krótkie opóźnienie, zanim urządzenie się włączy. Uwaga: gdy urządzenie jest włączone, następuje 45-minutowa sekwencja nagrzewania przed rozpoczęciem efektu płomienia.
	Zwiększ płomień	Naciśnij kilka razy (lub wciśnij i przytrzymaj), aby zwiększyć intensywność płomienia. Moduł wyda sygnał dźwiękowy po osiągnięciu poziomu maksymalnego.
	Zmniejsz płomień	Naciśnij kilka razy (lub wciśnij i przytrzymaj), aby zmniejszyć intensywność płomienia. Moduł wyda sygnał dźwiękowy po osiągnięciu poziomu minimalnego.
	Style płomienia	Naciśnij kilka razy, aby wyświetlić kolejno niższe style płomienia: 1 – Płomień naturalny 2 – Płomień niebieski 3 – Płomień fioletowy 4 – Płomień czerwony 5 – Płomień seledynowy 6 – Tryb pryzmatu – ogień przechodzi z koloru na kolor.
	Głośność i odgłos trzaskania (Sterowanie ręczne)	Wciśnij kilka razy, aby wyświetlić wszystkie poziomy głośności, od OFF do 6.
	Zwiększ głośność (Sterowanie zdalne)	Naciśnij kilkakrotnie (lub naciśnij i przytrzymaj), aby zwiększyć poziom głośności efektu trzaskania.
	Zmniejsz głośność (Sterowanie zdalne)	Naciśnij kilkakrotnie (lub naciśnij i przytrzymaj), aby zmniejszyć poziom głośności efektu trzaskania.
	Jasność	Naciśnij kilkakrotnie, aby przełączyć ustawienia jasności płomienia: B1 – Poziom jasności 1 B2 – Poziom jasności 2 B3 – Poziom jasności 3 B4 – Poziom jasności 4 B5 – Poziom jasności 5 B6 – Efekt pulsowania
	Timer	Naciśnij kilkakrotnie, aby ustawić czas dla timera. Po upływie ustawionego czasu kominek przechodzi w tryb czuwania. Timer można ustawić na 1 godzinę (1 wciśnięcie), 2 godziny (2 wciśnięcia) lub wyłączyć go (3 wciśnięcia).
	Bluetooth	Naciśnij ten przycisk, aby sparować urządzenie zdalnie. Więcej informacji w rozdziale „PAROWANIE PILOTA”.

APLIKACJA FLAME CONNECT

Kominkiem można sterować za pomocą aplikacji Flame Connect na urządzenia mobilne. Aplikację tę można pobrać na telefon ze sklepów Google Play lub Apple App. Kieruj się instrukcjami na ekranie, aby zainstalować aplikację.

UWAGA: Kominek nie będzie działał za pomocą dostarczonego pilota, gdy aplikacja jest otwarta na urządzeniu mobilnym.



WKŁADKI DO DYSZY

Wkładki do dyszy dostarczone są w zestawie i umieszczone w otworze dyszy. Te wkładki używane są do kształtowania profilu efektu płomienia. Można je usunąć, jeśli użytkownik preferuje inny profil. Aby usunąć wkładkę, unieś dwa małe zawory w kształcie litery D, aby poluzować element, a następnie wyciągnij go.

W zestawie dostarczane są również alternatywne wkładki blokujące, którymi można blokować segmenty płomienia. Aby je zainstalować, należy usunąć najpierw oryginalne wkładki. Przełam wkładki blokujące, aby nadać im pożądaną długość, a następnie umieść je w wybranych miejscach w wylocie dyszy. Upewnij się, że umieszczone są we właściwym kierunku, zanim przycisniesz je w dół, aby zakleszczyły się na miejscu. Dalsze szczegóły na rys. 26.

KONSERWACJA

WSKAZÓWKI OGÓLNE

Używaj tylko i wyłącznie czystej wody z kranu w tym produkcie. Dalsze szczegóły można znaleźć w rozdziale Jakość wody i czyszczenie.

Bezwzględnie upewnij się, że urządzenie stoi na poziomej powierzchni.

Jeśli zamierzasz pozostawić urządzenie nieużywane przez ponad tydzień, wyjmij i opróżnij zbiornik wytwarzający mgłę i zbiornik na wodę.

Po instalacji nigdy nie przenoś urządzenia ani nie kładź go na plecach bez uprzedniego opróżnienia zbiornika wytwarzającego mgłę.

CZYSZCZENIE

UWAGA: Zawsze przełącz przełącznik A do pozycji OFF (0) (rys. 23A) i odłącz kominiek od źródła prądu przed jego czyszczeniem. Zalecamy czyszczenie poniższych komponentów raz w tygodniu, zwłaszcza w rejonach z twardą wodą:

Nakrętka i uszczelka zbiornika (rys. 11/37), dysza (rys. 29), przetwornik (rys. 30), zbiornik wytwarzający mgłę (rys. 31) i filtr powietrza (rys. 32).

Do czyszczenia na co dzień używaj czystej ściereczki, nigdy ściernych środków czyszczących lub ostrych gąbek/szczotek!

Aby usunąć nagromadzony kurz lub paprochy, możesz używać od czasu do czasu miękkiej szczotki odkurzacza.

ZBIORNIK WYTWARZAJĄCY MGŁĘ

1. Przesław przełącznik A na pozycję OFF (0) (rys. 23A)
2. Delikatnie wyjmij palenisko i odłóż je na bok.
3. Odłącz nakrętkę z wierzchu zbiornika wytwarzającego mgłę (rys. 36) lub usuń butelkę na wodę, jeśli była używana (rys. 10 i 11).
4. Odłącz łącze elektryczne od przetworników (znajdują się one z prawej strony zbiornika wytwarzającego mgłę). (rys. 27)
5. Dwa pomarańczowe klipsy, po prawej i lewej stronie dyszy, przytwierdzają dyszę do zbiornika wytwarzającego mgłę. Przytrzymaj klips z lewej strony jedną ręką, a drugą wyjmij dyszę z klipsa. Powtórz te kroki dla prawej strony (rys. 28). Dyszę można teraz wyjąć i odłożyć na bok (rys. 29).
6. Delikatnie unieś zbiornik wytwarzający mgłę (rys. 31), trzymając go poziomo i starając się nie rozlać wody. Wstaw zbiornik wytwarzający mgłę do zlewu.
7. Ostrożnie wylej wodę ze zbiornika do zlewu, pilnując, aby przetwornik (rys. 30) był trzymany w miejscu przez klips mocujący.
8. Wlej odrobinę płynu do mycia naczyń do zbiornika wytwarzającego mgłę i umyj wszystkie jego powierzchnie miękką szczoteczką. Delikatnie wyczyść przetwornik, w tym stożek i dyski metalowe na rowkowanej powierzchni z wierzchu elementu.
9. Po czyszczeniu dokładnie wypłucz zbiornik wytwarzający mgłę czystą wodą, aby usunąć wszystkie pozostałości płynu do mycia naczyń.
10. Wyczyść dyszę miękką szczoteczką i przepłucz obficie wodą.
11. Odwróć kolejność powyższych 6 kroków, aby ponownie złożyć urządzenie.

PRZETWORNIK

Przetwornik to materiał eksploatacyjny, którego wymiana może być od czasu do czasu konieczna, w zależności od jego użytkowania. Przetworniki na wymianę można zakupić od dealera marki. Przetwornik jest umocowany do zbiornika wytwarzającego mgłę klipsem z plastiku. (rys. 30)

Jeśli musisz wymienić przetwornik:

1. Postępuj zgodnie z krokami od 1 do 5 w rozdziale CZYSZCZENIE / Zbiornik wytwarzający mgłę pod hasłem „Konservacja”, aby uzyskać dostęp do przetwornika.
2. Przyciśnij klips i unieś przetwornik, aby wyjąć go z uchwytu.
3. Włóż nowy przetwornik do zbiornika wytwarzającego mgłę. Upewnij się, że jego kabel nie jest umieszczony na stożku.
4. Odwróć kolejność powyższych kroków, aby ponownie złożyć dyszę i zbiornik wytwarzający mgłę.

FILTR POWIETRZA

1. Delikatnie wyjmij palenisko i odłóż je na bok.
2. Delikatnie wysuń filtr powietrza w górę, aby wyjąć go z jego plastikowego uchwytu. (rys. 32)
3. Delikatnie opłucz go wodą w zlewie i osusz ręcznikiem z materiału.
4. Włóż filtr na miejsce. Upewnij się, że szorstka, czarna strona zwrócona jest na zewnątrz.
5. Włóż palenisko na miejsce.

WYMIANA WKŁADKI GĄBKOWEGO ZAWORU ABSORPCYJNEGO

Na urządzeniu został zamontowany gąbkowy zawór absorpcyjny jako dodatkowy środek bezpieczeństwa (rys. 34) zapobiegający przeciekom. W mało prawdopodobnym przypadku wycieku wewnątrz produktu, zawór zapobieże wpływaniu wody do produktu. Po aktywowaniu zaworu wkładka w zaworze wchłania wodę i pęcznieje, odcinając zawór. Jeśli zawór został aktywowany, podkładka powinna napęcznieć, a wążka zaworu unieść się do góry (rys. 35). W takim wypadku wkładkę należy wymienić. Do zestawu dołączona jest dodatkowa wkładka. W celu jej wymiany należy wykonać poniższe kroki.

1. Aby uzyskać dostęp do zaworu, należy najpierw usunąć dyszę i zbiornik wytwarzający mgłę. W celu usunięcia dyszy i zbiornika wytwarzającego mgłę wykonaj poniższe kroki od 1 do 6 w rozdziale „Zbiornik wytwarzający mgłę”.
2. Upewnij się, że zawór został aktywowany, sprawdzając położenie wajchy zaworu. Jeśli wkładka napęczniała, a wajcha uniosła się do góry (rys. 37), zawór został aktywowany.
3. Usuń starą, napęczniałą wkładkę i osusz obszar wokół zaworu. Zastąp wkładkę nową, upewniając się, że nie wejdzie ona w kontakt z wodą.
4. Zamknij wajchę zaworu nad nowo wstawioną wkładką (rys. 36).
5. Umieść z powrotem na miejscu zbiornik wytwarzający mgłę i dyszę oraz upewnij się, że produkt działa, włączając go i sprawdzając, czy woda wpływa do zbiornika wytwarzającego mgłę. Po wymianie wkładki trzeba uważnie skontrolować produkt pod kątem przecieków.

Prosimy zauważyć, że produktu nie należy uruchamiać bez uprzedniego umieszczenia wkładki w gąbkowym zaworze absorpcyjnym.

Jeśli urządzenie dalej przecieka mimo wymiany wkładki, należy skontaktować się z dealerem lub serwisantem marki.

ROZWIĄZYWANIE PROBLEMÓW		
Produkt został zaprojektowany tak, aby błędy sygnalizowane były za pomocą migania wbudowanych lampek LED. Lampka LED miga określoną ilość razy, w zależności od występującego akurat błędu. Wyjaśnienie błędów znajdziesz w poniższej tabeli.		
Objaw	Przyczyna	Działanie naprawcze
Produkt nie działa.	Problem z połączeniem elektrycznym Produkt nie jest włączony	Upewnij się, że produkt jest podłączony do działającego źródła prądu. Upewnij się, że uchylny przełącznik główny ustawiony jest na pozycji ON (rys. 23)
Produkt nie działa. Działa jedynie palenisko LED.	Niski odczyt poziomu wody Produkt nie znajduje się na poziomej powierzchni	Upewnij się, że zbiornik z wodą napełnia się prawidłowo. Sprawdź, czy działa dopływ wody, czy nie ma przecieków ani blokad oraz czy nie został aktywowany zawór absorpcyjny. Upewnij się, że nakrętka zbiornika wytwarzającego mgłę jest prawidłowo i mocno zakręcona. Upewnij się, że produkt ustawiony jest poziomo (rys. 6).
Lampki LED migają dwa razy i produkt wydaje dwa sygnały dźwiękowe	Poziom wody w zbiornikach zbliża się do niskiego	Upewnij się, że zbiornik z wodą napełnia się prawidłowo. Sprawdź, czy działa dopływ wody, czy nie ma przecieków ani blokad oraz czy nie został aktywowany zawór absorpcyjny. Upewnij się, że nakrętka zbiornika wytwarzającego mgłę jest prawidłowo i mocno zakręcona.
Produkt nie działa. Lampki LED migają bez przerwy z jednej strony dwa razy co 8 sekund	Niski odczyt wody po stronie, która miga	Upewnij się, że zbiornik z wodą napełnia się prawidłowo. Sprawdź, czy działa dopływ wody, czy nie ma przecieków ani blokad oraz czy nie został aktywowany zawór absorpcyjny. Upewnij się, że nakrętka zbiornika wytwarzającego mgłę jest prawidłowo i mocno zakręcona.
Produkt nie działa. Lampki LED migają bez przerwy trzy razy co 8 sekund	Odstęp czasowy pomiędzy poziomem maksymalnym a minimalnym jest za krótki. Wykluczające się nawzajem odczyty poziomu wody (poziom minimalny i maksymalny wyświetlają się w tym samym czasie)	Upewnij się, że zbiornik wytwarzający mgłę nie przecieka. Upewnij się, że pływaki poruszają się swobodnie w zbiorniku wytwarzającym mgłę. Upewnij się, że urządzenie jest ustawione poziomo.
Produkt nie działa. Lampki LED migają bez przerwy cztery razy co 8 sekund	Odstęp czasu pomiędzy minimalnym a maksymalnym poziomem napełnienia został przekroczony	Upewnij się, że zbiornik z wodą napełnia się prawidłowo. Sprawdź, czy działa dopływ wody, czy nie ma przecieków ani blokad oraz czy nie został aktywowany zawór absorpcyjny. Upewnij się, że nakrętka zbiornika wytwarzającego mgłę jest prawidłowo i mocno zakręcona.
Produkt nie działa. Lampki LED migają bez przerwy z jednej strony jeden raz co 8 sekund	Wykrycie przepelnienia po stronie, która miga	Wyłącz produkt i dopływ wody. Skontaktuj się z dealerem w celu uzyskania pomocy.
Efekt płomienia wytwarza za dużo mgły.	Ustawienie efektu płomienia jest za wysokie	Przykręć efekt płomienia. Daj urządzeniu czas na przestawienie się

Wytwarza się mało mgły lub mgła nie wytwarza się wcale	Przetwornik nie działa prawidłowo	Sprawdź działanie przetwornika
	Przetwornik jest brudny	Dokładnie wyczyść zbiornik wytwarzający mgłę i przetwornik
	Przetwornik nie jest osadzony prawidłowo w zbiorniku wytwarzającym mgłę	Wyłącz produkt, zdejmij dyszę ze zbiornika wytwarzającego mgłę i upewnij się, że przetwornik jest poprawnie umieszczony w zbiorniku wytwarzającym mgłę
	Wiatrak jest częściowo lub całkowicie zablokowany	Wymij filtr powietrza i wyczyść go. Upewnij się, że został prawidłowo włożony ponownie do urządzenia.
	Dysza nie jest prawidłowo osadzona na zbiorniku wytwarzającym mgłę	Upewnij się, że dysza umieszczona jest prawidłowo na zbiorniku wytwarzającym mgłę
	Dysza jest zablokowana	Dokładnie wyczyść zbiornik wytwarzający mgłę, przetwornik i dyszę
Odbiornik Bluetooth przestał działać	Luźne połączenie	Sprawdź połączenie z odbiornikiem (rys. 9)
Pilot przestał działać	Problem z zasięgiem Bluetooth	Sprawdź pozycję odbiornika Bluetooth. Upewnij się, że nie jest otoczony metalem lub betonem.
	Połączenie odbiornika Bluetooth jest luźne	Sprawdź połączenie z odbiornikiem (rys. 9)
	Baterie pilota wyczerpały się	Wymień baterie na nowe baterie AAA

INFORMACJE DODATKOWE

SERWIS POSPRZEDAŻOWY

Na ten produkt obowiązuje gwarancja przez dwa lata od jego zakupu. W tym okresie zobowiązujemy się do bezpłatnej naprawy lub wymiany produktu (wyłączając dyski przetwornika i z zastrzeżeniem dostępności) pod warunkiem, że produkt został zainstalowany i był używany zgodnie z niniejszą instrukcją. Prawa użytkownika wynikające z niniejszej gwarancji przysługują mu obok jego praw ustawowych, na które z kolei prawa wynikające z gwarancji nie mają wpływu.

Aby uzyskać wstępną pomoc i wsparcie, użytkownik powinien skontaktować się ze sprzedawcą, od którego zakupił produkt. Kontaktując się ze sprzedawcą, należy podać nr referencyjny modelu i nr seryjny produktu. Numery te dostępne są na etykiecie z oceną wydajności energetycznej produktu (patrz rys. 10A).

Dalsze informacje można znaleźć w witrynie www.dimplexfires.com

RECYKLING



Po zakończeniu okresu użyteczności produktu nie należy wyrzucać go z odpadami domowymi. Zachęcamy do recyklingu w miejscach, gdzie dostępna jest odpowiednia infrastruktura. Skontaktuj się z władzami lokalnymi lub sprzedawcą, aby uzyskać porady dotyczące recyklingu w Twojej okolicy.

PATENT / ZGŁOSZENIE PATENTOWE

Produkty z kolekcji Optimyst chronione są przez jeden lub więcej z poniższych patentów lub zgłoszeń patentowych:

Wielka Brytania GB2460259B, GB2475794B, GB2418014, EP2029941, GB2436212, GB2402206B

Stany Zjednoczone US8413358, US8136276, US7967690, US8574086

Rosja RU2434181

Unia Europejska EP2029941, EP2315976, EP1787063 (A1), EP2388527, EP2029941,

Chiny CN101883953A, CN102105746A, CN101057105 (A), CN101438104

Australia AU2009248743A1, AU2007224634

Kanada CA2725214, CA2579444, CA2645939

RPA ZA2008/08702

Meksyk MX2008011712

Korea Południowa KR101364191

Japonia JP5281417, JP5496291

Brazylia BRP10708894

Indie 4122/KOLNP/2008

Nowa Zelandia NZ571900

INFORMACIÓN IMPORTANTE

Por favor, lea esta guía informativa detenidamente para poder instalar, utilizar y conservar el producto de forma segura.

El hecho de no seguir estas instrucciones podría causar lesiones o daños y podría invalidar la garantía.

Al utilizar aparatos eléctricos, deben adoptarse siempre algunas precauciones básicas para reducir el riesgo de incendio, descargas eléctricas y lesiones personales, como por ejemplo:

- Si el aparato está dañado, consulte al proveedor antes de instalarlo y ponerlo en marcha.
- No utilice este aparato si se ha caído.
- No lo utilice al aire libre.
- No lo utilice cerca de un baño, una ducha o una piscina.
- No coloque el aparato justo debajo de una toma de corriente o de una caja de conexiones.
- Utilice este aparato sobre una superficie horizontal y estable.

Este aparato puede ser utilizado por niños a partir de ocho años y por personas con facultades físicas, sensoriales o mentales limitadas, o con falta de experiencia y conocimientos, siempre que estén supervisados o se les haya indicado el uso del aparato de forma segura y comprendan los peligros relacionados. Los niños no deben jugar con el aparato. La limpieza y el mantenimiento por parte del usuario no deben ser realizados por niños sin supervisión.

Los niños con edades de entre tres y ocho años solo encenderán/apagarán el aparato siempre que se haya colocado o instalado en su posición normal de funcionamiento previsto y estén supervisados o hayan recibido instrucciones sobre el uso del aparato de forma segura y comprendan los peligros existentes. Los niños de entre tres y ocho años no deben enchufar, ajustar ni limpiar el aparato, ni realizar su mantenimiento como usuarios.

Los niños menores de tres años deben mantenerse alejados a menos que estén supervisados constantemente.

PRECAUCIÓN: Algunas piezas de este producto pueden calentarse mucho y causar quemaduras. Debe prestarse especial atención cuando haya niños y personas vulnerables presentes.

Aunque este aparato cumple con las normas de seguridad, no recomendamos su uso sobre moquetas o alfombras de pelo largo. Mantenga los materiales combustibles sueltos, como almohadas, ropa de cama, papeles, ropa y cortinas al menos a 1 m de distancia de la salida de vapor del aparato.

El aparato debe colocarse de manera que sea fácil de enchufar. En caso de avería, desenchufe el aparato. Desenchufe el aparato si no va a utilizarlo durante un período prolongado de tiempo.

Si el cable de alimentación está dañado debe ser sustituido por el fabricante, un técnico de mantenimiento o una persona con cualificación similar para evitar peligros. Mantenga el cable de alimentación alejado de la parte delantera del aparato.

ADVERTENCIA: Este aparato debe estar conectado a tierra.

ADVERTENCIA: Para evitar riesgos de sobrecalentamiento, no cubra el aparato. No deposite tejidos ni prendas sobre el aparato, ni obstruya la circulación del aire alrededor del mismo.

El aparato lleva un símbolo de advertencia que indica "NO CUBRIR". 

ADVERTENCIA: Riesgo de incendio - No se recomienda el uso de este aparato conectado a través de un cable alargador o cualquier dispositivo de conmutación externo, como un temporizador enchufable o un adaptador de enchufe de control remoto. Todos los aparatos de calefacción consumen mucha corriente a través de la red eléctrica y cualquier punto débil en el diseño, las conexiones o los componentes de estos dispositivos puede dar lugar fácilmente a un sobrecalentamiento de los puntos de conexión, lo que puede causar derretimiento, distorsión e incluso riesgo de incendio.

ADVERTENCIA: Este aparato no está equipado con un dispositivo para controlar la temperatura ambiente. No utilice este aparato en habitaciones pequeñas cuando estén ocupadas por personas que no puedan salir de la habitación por sí mismas, salvo que se proporcione una supervisión constante.

ADVERTENCIA: MANTENGA LAS PILAS FUERA DEL ALCANCE DE LOS NIÑOS

1. Ingerirlas puede provocar lesiones graves en tan solo 2 horas, o la muerte, debido a las quemaduras químicas y a la posible perforación del esófago.
2. Si cree que las pilas pueden haber sido ingeridas o introducidas en alguna parte del cuerpo, solicite atención médica de inmediato
3. Revise los dispositivos y asegúrese de que el compartimento de las pilas está debidamente cerrado; p. ej., que el tornillo u otro cierre mecánico está apretado. No los utilice si el compartimento no es seguro.
4. Deseche inmediatamente las pilas de botón usadas de forma segura. Las pilas gastadas también pueden ser peligrosas.

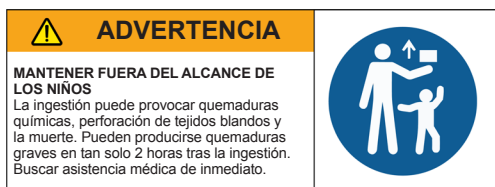

PRECAUCIÓN: Ausencia de síntomas manifiestos

Por desgracia, no es fácil saber cuándo una pila de botón está atascada en el esófago de un niño (tubo digestivo). No existen síntomas concretos que se asocien a ello. El niño puede:

- toser, tener arcadas o babear mucho;
- parecer tener molestias estomacales o un virus;
- sentirse enfermo;
- señalar su garganta o estómago;
- sentir dolor en el abdomen, el pecho o la garganta;
- sentirse cansado o aletargado;
- estar más callado o más apegado de lo habitual o «no ser él mismo»;
- perder el apetito o tener poco apetito; y
- no querer o ser incapaz de comer alimentos sólidos.

Estos tipos de síntomas varían o fluctúan, pudiendo aumentar el dolor y luego remitir.

Un síntoma específico de haber ingerido una pila de botón es el vómito de sangre fresca (de color rojo vivo). Si el niño presenta este síntoma, solicite inmediatamente asistencia médica.

La falta de síntomas claros es el motivo por el que es importante prestar atención a las pilas de botón gastadas o de repuesto en el hogar, así como a los productos que las contienen.

INFORMACIÓN GENERAL

- El aparato solo produce un efecto de llama y está diseñado para ser empotrado en un marco de chimenea, una pared o estructura.
- Este aparato requiere una limpieza y un mantenimiento periódicos. Consulte la sección Mantenimiento para obtener más información.
- Extraiga con cuidado el aparato de su embalaje y conserve el mismo para su uso posterior.
- Tenga en cuenta lo siguiente: Si se utiliza en un entorno en el que el ruido de fondo es muy bajo, es posible que se oiga algún sonido relacionado con el funcionamiento del efecto llama. Se trata de algo normal y no debe ser motivo de preocupación.
- Este aparato debe instalarse en una superficie horizontal y estable. Una vez instalado, nunca mueva el aparato ni lo apoye sobre su parte posterior sin drenar el agua del sumidero y el depósito de agua.
- Este aparato utiliza sonido (pitidos) e iluminación (parpadeos de las luces LED) para avisarle de errores. Consulte la guía de solución de problemas para obtener más consejos.

CALIDAD DEL AGUA Y LIMPIEZA

Este producto contiene y utiliza agua como un aspecto de su funcionamiento. El cumplimiento de los requisitos de limpieza según se indica en las instrucciones es necesario para garantizar que se minimiza el riesgo de proliferación bacteriana.

Todos los componentes internos de Optimyst que están en contacto con el agua cuentan con tecnología antimicrobiana que impide el crecimiento de una amplia gama de bacterias hasta en un 99,99 %. La protección del producto es efectiva durante toda la vida útil del mismo. Su rendimiento se ha probado de forma independiente según la norma ISO 22196.

- En este aparato se debe usar agua del grifo limpia normal.
- El producto cuenta con un filtro de malla para ayudar a eliminar los contaminantes y ampliar la vida útil del producto.
- En zonas de agua dura, se recomienda un ablandador de agua (descalcificador) y pueden ser necesarios una limpieza y un mantenimiento más frecuentes.
- No se recomienda el uso de agua no filtrada de un pozo o de cualquier otro suministro no controlado.
- No beba el agua del sumidero ni de los depósitos de agua.
- El depósito de agua, el sumidero, la tapa del sumidero, el tapón del depósito y los filtros de aire deben limpiarse una vez a la semana, especialmente en zonas de agua dura. Esto es para eliminar la suciedad y evitar la acumulación de cal que podría dañar el producto.
- Asegúrese de que al usar cualquier jabón/detergente de limpieza se enjuague completamente para eliminar cualquier residuo antes de reutilizar las piezas. No utilice productos químicos agresivos o corrosivos para la limpieza, ya que podrían dañar las piezas.
- Si no tiene previsto usar el aparato durante más de una semana, extraiga el agua del sumidero y del depósito de agua, y seque el sumidero.

Información técnica, N.º de modelo:		CAS500P-RGB-EU,		CAS1000P-RGB-EU		
Potencia calorífica		230 V	240 V	230 V	240 V	
Potencia calorífica nominal	P _{Nom}	0,24	0,26	0,47	0,51	kW
Potencia calorífica máxima	P _{mín}	0,24	0,26	0,47	0,51	kW
Potencia calorífica continua máxima	P _{máx}	0,24	0,26	0,47	0,51	kW
Consumo auxiliar de electricidad	-	-	-			-
En modo de espera	P _{Nom}	0,21	0,22	0,43	0,44	W
Sin control de temperatura ambiente						

INSTRUCCIONES DE INSTALACIÓN

En esta sección se describe cómo instalar y preparar su chimenea eléctrica.

ANTES DE EMPEZAR:

- Asegúrese de retirar todos los elementos del embalaje (lea detenidamente las etiquetas de advertencia) y conserve todo el embalaje para un posible uso en el futuro.
- Antes de conectar el aparato, compruebe que la tensión de alimentación sea la misma que la indicada en el aparato.
- Asegúrese de que el aparato se instala en una superficie nivelado.
- Compruebe que el aparato esté APAGADO para la instalación.

CONEXIONES NECESARIAS ANTES DE LA INSTALACIÓN

CONEXIÓN ELÉCTRICA

Asegúrese de que haya una toma de corriente de 230/240 V/16 A ubicada a menos de 1 m del producto. La conexión eléctrica debe ser accesible durante la instalación del producto, para que las conexiones con el mismo puedan hacerse fácilmente.

CONEXIÓN DE AGUA

Asegúrese de que haya una conexión de agua a menos de 1 m del producto. . La conexión de agua debería ser una de las siguientes:

Una conexión BSP macho de 3/4 pulgadas (igual que el suministro estándar para una lavadora)

Una conexión BSP macho de 1/2 pulgadas (Fig. 33)

Tanto la conexión de agua como la eléctrica deben estar accesibles durante la instalación del producto, para que las conexiones con dicho producto puedan hacerse fácilmente.

CONSTRUCCIÓN DEL MARCO/RECINTO PARA EL PRODUCTO

Este producto se puede empotrar en una pared, marco de chimenea o estructura. Tome nota de las dimensiones del producto (Fig.1) y construya la pared, marco de chimenea o estructura de acuerdo a las mismas. Se debe dejar suficiente espacio libre para que el producto se pueda instalar fácilmente.

Deberá dejar un mínimo de 400 mm desde la base del lecho de combustible hasta cualquier estante/recinto por encima del producto (Fig. 2). Esto dejará suficiente espacio por encima del producto como para permitir que el efecto de llama se forme plenamente y no se obstruya.

Al determinar la ubicación del producto, asegúrese de que la unidad no estará sometida a ráfagas de viento, conductos de ventilación, ventiladores de techo y otras corrientes de aire. Al igual que ocurre con una vela, los grandes movimientos de aire afectarán la capacidad de la unidad para crear y mantener el efecto llama. Si la ubicación deseada es susceptible a significativos movimientos de aire, por ejemplo, ventilaciones, se podrá recurrir a las diferentes opciones de instalación ilustradas en la Fig. 2.

VENTILACIÓN

Este producto necesita que haya ventilación libre desde abajo para funcionar correctamente. Hay ranuras en la parte inferior del producto para permitir la libre circulación de aire a través del mismo. La ventilación libre ayuda a mantener frescos los componentes electrónicos y permite que el vapor se eleve y salga del producto. Consulte en las Figs. 3 y 4 ejemplos de la ventilación requerida. Tenga en cuenta el requisito de una abertura de ventilación en el estante donde se apoya el producto, para permitir un trayecto libre para que el aire llegue al producto.

CAS500P-RGB-EU Área de ventilación libre: Mínimo 210 cm²

CAS1000P-RGB-EU Área de ventilación libre: Mínimo 420 cm²

REALIZAR LA CONEXIÓN DEL AGUA

Se recomienda que consulte a un fontanero cualificado para garantizar una instalación segura.

Se han suministrado dos adaptadores con el producto para conectar la tubería de PVC azul de 1/4" del producto a la red de agua (Fig. 33.1) Se puede usar el adaptador blanco de 1/2 pulgadas o el gris de 3/4 pulgadas para conectar el producto a la red de agua corriente. Como referencia, el adaptador de 3/4 pulgadas es la misma conexión que se usa en la mayoría de las lavadoras. Una vez que se haya instalado la conexión de agua correcta, siga los pasos que se indican a continuación para conectar el producto a la red de suministro de agua.

1. Con el suministro de agua cortado, conecte el adaptador correcto a la red de suministro de agua corriente. (Fig. 33.1)
2. Coloque el filtro de agua (Fig. 33.5) en una ubicación adecuada. Este deberá ser accesible para su futuro reemplazo. Si fuera necesario, se pueden usar los dos clips de fijación para fijar el filtro a una superficie sólida.
3. Use un cuchillo o cuchilla afilada para cortar dos tramos de la tubería azul de PVC. Un tramo (Fig. 33.2) debería ser suficientemente largo para extenderse entre el adaptador en la red de agua corriente y la válvula de bola (Fig. 33.3) El segundo tramo (Fig. 33.4) debería ser suficientemente largo para extenderse desde la válvula de bola hasta la entrada al filtro. Cuando corte la tubería, asegúrese de que el extremo de la misma se corta en ángulo recto, para evitar pérdidas.
4. Inserte la tubería cortada en las conexiones, asegurándose de que cada una se introduce por completo. Dentro de cada accesorio se deberían introducir unos 12 mm del extremo de la tubería. Al insertar la tubería dentro del filtro, tome nota del sentido del flujo en el filtro y asegúrese de que la tubería proveniente de la conexión con la red de agua está introducida en la entrada del filtro.
5. Siguiendo los mismos pasos anteriores, corte un tramo de tubería (Fig. 33.6) para conectar la salida del filtro de agua con la válvula de bola que se ha suministrado ya instalada en el producto (Fig. 33.7).
6. Antes de conectar la tubería a la válvula de bola del producto, descargue la tubería recién instalada abriendo la válvula y permitiendo que fluya el agua. Esto es para evitar que cualquier residuo de la instalación entre en el producto. Una vez que se ha descargado la tubería, conecte el extremo de la misma dentro de la válvula de bola del producto.
7. Antes de completar la instalación del producto, inspeccione todas las conexiones de agua abriendo las válvulas, una por una, y asegurándose de que no haya pérdidas.

Conexión de agua - Información adicional

Presión del agua: la presión del agua en el aparato debería ser de entre 8 bares (800 kilopascales) y 0,5 bar (50 kilopascales) Si fuera necesario, use una válvula reductora de presión.

Si el producto va a recibir el suministro de agua de un depósito elevado, este debe estar al menos a unos 2 metros de altura con respecto al producto.

CONEXIÓN ELÉCTRICA

Conecte la chimenea eléctrica a una toma de corriente de 16 amperios/230/240 voltios. Asegúrese de tener acceso al enchufe después de la instalación para poder desconectarlo con facilidad. Asegúrese de que el cable de alimentación salga por la parte posterior de la chimenea eléctrica, en la esquina derecha o izquierda, para adaptarse a la ubicación de la toma de corriente y no quede atrapado bajo el mismo de manera que pudiesen producirse daños.

INSTALACIÓN DEL PRODUCTO EN EL MARCO/RECINTO

Una vez que el recinto se haya construido con las dimensiones adecuadas y se haya instalado la conexión eléctrica, siga los pasos siguientes para instalar el producto.

1. Apoye el producto en la base construida, asegurándose de que el cable esté accesible y no quede atrapado bajo el producto.
2. Asegúrese de que el producto esté a una altura correcta para adecuarse a la instalación y controle si está bien nivelado. Esto puede hacerse ajustando las patas ajustables con un destornillador de cabeza plana. (Fig. 5) La nivelación del producto se puede verificar comprobando el nivel de burbuja incorporado que está ubicado en la base metálica hacia la parte posterior de la chimenea (Fig. 6).
3. Una vez que el producto esté a la altura correcta y nivelado, centre el producto dentro de la abertura. Si se utiliza el lecho de combustible con troncos LED (que es más ancho que el producto), esto puede hacerse colocando el lecho de combustible en el producto. El lecho de combustible se centrará automáticamente dentro de la abertura y sus guías centrarán al producto que está debajo (Fig. 7).
4. Con el producto en su posición definitiva, extraiga el lecho de combustible y atornille con los tornillos adecuados (no suministrados) el producto al marco de chimenea usando los cuatro orificios de fijación que se muestran en la Fig. 8.

PUESTA EN MARCHA/ENCENDIDO INICIAL DEL PRODUCTO

CONEXIÓN DEL RECEPTOR/MANDO A DISTANCIA VINCULADO

Tras extraer el lecho de combustible, conecte el conector del receptor Bluetooth en el enchufe del cable receptor ubicado en la parte posterior del aparato (Fig. 9). Es importante asegurarse de que el conector está completamente introducido en el enchufe. Si no se inserta completamente el conector, el producto no funcionará correctamente. El receptor tiene un cable de 1,4 m de longitud que le permitirá colocarlo en cualquier lugar cerca del producto. Si prefiere ocultarlo, el receptor se puede colocar dentro del marco de la chimenea o de la pared. Asegúrese de que el receptor no quede encerrado por metal, hormigón o cualquier otro material denso, ya que esto afectará la señal procedente del mando a distancia.

ENCENDIDO INICIAL DEL PRODUCTO

En algunos casos en que la presión del agua sea baja o en que el producto obtenga el agua de una bomba, puede que comience a llenarse de agua, pero no complete el primer llenado durante el tiempo de llenado. Le recomendamos que llene el depósito con 600 o 700 ml de agua antes de encender el producto por primera vez. Si no puede medir esta cantidad de agua, la guía de agua del depósito le puede servir de referencia. Llene el depósito con agua hasta que la superficie del agua esté a la altura de la parte superior de la guía. Para conocer más detalles sobre cómo colocar la guía del agua, vea la Fig. 12B.

Una vez haya llenado el depósito, ya puede encender el producto y este comenzará a llenarse de agua. Si ve que no entra agua en el depósito, puede que haya un problema con la conexión del agua en el producto. Este error aparecerá indicado en el producto parpadeando dos veces durante 30 segundos después de encenderlo por primera vez. Revise todas las conexiones de agua y asegúrese de que no haya fugas. Revise también que la válvula de prevención de fugas no esté activada. Consulte el párrafo «Cambiar la válvula de fugas» en la sección de «Mantenimiento». Para reiniciar el producto, apáguelo y déjelo apagado unos 20 segundos. Vuelva a encender el interruptor principal y el aparato comenzará a funcionar de nuevo.

INSTALACIÓN DEL LECHO DE COMBUSTIBLE DE TRONCOS (SI SE SUMINISTRA)

El producto se suministra con un «lecho de combustible metálico» ya instalado. Si usted ha elegido utilizar su producto con un lecho de combustible de troncos, retire este lecho de combustible metálico y guárdelo para usar en el futuro (Fig. 12). Siga los pasos que se indican a continuación para instalar el lecho de combustible de troncos.

1. Extraiga con cuidado el lecho de combustible de troncos LED de su embalaje. PRECAUCIÓN: El lecho de combustible pesa 5 kg. Asegúrese de levantar el lecho de combustible tomándolo solo por los dos troncos centrales (Fig. 13).
2. Coloque el lecho de combustible sobre el aparato; hay 4 guías de plástico debajo del lecho de combustible para ayudar a ubicarlo (Fig. 7). Tenga en cuenta que el lecho de combustible puede colocarse desde el frente hacia atrás o desde atrás hacia el frente del producto.
3. Una vez que el lecho de combustible está colocado, retire el pequeño tronco suelto (Fig. 14). Este tronco pequeño está asegurado con imanes y debería poder extraerse fácilmente del lecho de combustible.
4. Localice el conector de CC debajo del tronco pequeño y conéctelo al conector de CC correspondiente ubicado en el producto a través del orificio del lecho de combustible (Fig. 15).
5. Cada lecho de combustible de troncos está provisto de un tronco suelto sin ledes. Para instalaciones de un solo CAS500P-RGB-EU, este puede estar ubicado sobre el lecho de combustible o guardado aparte en el embalaje. Para instalaciones del CAS1000P-RGB-EU o de múltiples productos, el tronco suelto puede estar ubicado sobre la unión central entre dos lechos de combustible (Fig. 16).

INSTALACIÓN DE VARIOS PRODUCTOS (CONEXIÓN EN CADENA)

CONEXIONES ELÉCTRICAS

Ambos productos, el CAS500P-RGB-EU y el CAS1000P-RGB-EU, pueden instalarse en cadena para prolongar el efecto de llama. Cuando se suministra electricidad a varios productos, debe asegurarse que la potencia máxima en vatios de los productos combinados no exceda la capacidad nominal del MCB (microdisyuntor) en el circuito.

El suministro de agua a múltiples productos debería instalarse en una configuración tipo múltiple y dimensionarse de manera adecuada para el número de unidades que se están instalando, de manera que se suministre un adecuado y constante volumen y presión de agua a cada unidad.

INSTALACIÓN DE VARIOS PRODUCTOS

Siga los pasos 1-4 indicados en “Instalación del producto en el marco/recinto” para colocar el primer producto. Es importante que el primer producto esté orientado de manera que el lateral del producto con ranuras quede libre y no conectado al primer extremo de la instalación (Fig. 17).

1. Una vez que el primer producto está instalado y fijado de forma segura, prepare el segundo producto desatornillando los tornillos de unión y atornillándolos en el lado opuesto de la estructura metálica (Fig. 18). Tenga en cuenta que estos tornillos no deben ser apretados completamente y que entre 5 y 10 mm de rosca deben quedar sobresaliendo del borde del producto.
2. Ajuste el segundo producto junto al primero, asegurándose de que los tornillos que sobresalen del segundo producto penetren en las ranuras del primer producto. (Fig. 19)
3. Asegúrese de que el segundo producto esté a una altura correcta para coincidir con el primero y compruebe si está bien nivelado. Esto puede hacerse ajustando las patas ajustables con un destornillador de cabeza plana. (Fig. 5) La nivelación del producto se puede verificar comprobando el nivel de burbuja incorporado (Fig. 6)
4. Apriete los tornillos del segundo producto de manera que quede unido firmemente al primero.

Se pueden unir productos adicionales al segundo producto siguiendo los pasos 1-4 anteriores.

CONTROL DE VARIOS PRODUCTOS

Cada producto se suministra con su propio cable de enlace para crear una unidad formada por varios productos. Se pueden conectar hasta 10 módulos de productos si se utiliza el cable de enlace para el control a través de un único receptor Bluetooth (p. ej., 10 x CAS500 o 5 x CAS1000 o cualquier combinación de hasta 10 módulos). Siga las instrucciones que se indican a continuación para saber cómo vincular varios productos.

1. Identifique el producto «principal» de la instalación. Debería ser el producto situado al lado izquierdo de la instalación.
2. Conecte el receptor Bluetooth a este producto (Figs. 20A y 21A). Este será el único receptor de Bluetooth de la instalación y controlará el resto de productos de la misma. En una instalación de productos CAS500P-RGB-EU y CAS1000P-RGB-EU, el receptor Bluetooth (Fig. 9) debería estar conectado al producto «principal».
3. Conecte el cable de enlace de la conexión en cadena al conector situado al lado derecho del primer módulo (o «principal») (Figs. 20B y 21B).
4. Pase el cable por el agujero de la estructura metálica y conéctelo en la carcasa del siguiente producto de la instalación.
5. Conecte el cable de enlace de la conexión en cadena al conector situado en el lado izquierdo en la banda RGB en el siguiente producto (Figs. 20C y 21C).
6. Cada producto está equipado con un interruptor identificador giratorio que debe ajustarse para la conexión en cadena (Fig. 22). La unidad principal debe establecerse en 0 (por defecto). Las unidades siguientes deben tener un número de identificación único en cada interruptor binario.
7. Repita los pasos 3-6 indicados anteriormente para seguir conectando productos a la instalación.

Una vez realizada la instalación, cualquier orden enviada al primer producto se remitirá a los siguientes productos. Los controles de altura de las llamas y del nivel de sonido del producto principal dirigen los de los demás productos. Si necesita modificar la altura de las llamas de un dispositivo individual, podrá hacerlo utilizando los controles de la altura de las llamas situados en el producto (Fig. 23).

Además, el software del producto se ha diseñado de forma que, si se conectan varios productos a un mismo interruptor principal, los productos se pueden apagar manualmente y volver a encenderse y funcionarán tal y como lo hacían antes de apagarse.

USO DEL PRODUCTO

En esta sección se describe cómo activar la chimenea mediante los controles manuales o el mando a distancia.

INTERRUPTOR DE ALIMENTACIÓN

El interruptor de alimentación se encuentra debajo del lecho de combustible del módulo y controla la electricidad del aparato (Fig. 23A).

Nota: Este interruptor debe estar en la posición de «ON» (encendido) (I) para que el aparato funcione.

CONTROLES MANUALES

Los controles manuales se encuentran encima del módulo del cassette debajo del lecho de combustible. También hay controles manuales en la unidad receptora conectada que está suelta.



MANDO A DISTANCIA

El mando a distancia se suministra equipado con 2 pilas CR2032. Tire de las dos pestañas de la tapa posterior para conectar las pilas (Fig. 24) y permitir el funcionamiento a distancia.

Nota: El receptor conectado debe instalarse en el producto para el funcionamiento con el mando a distancia.

EMPAREJAMIENTO DEL MANDO A DISTANCIA

El mando a distancia tiene tecnología inalámbrica Bluetooth y se debe emparejar con el receptor. Esto se puede hacer siguiendo los pasos que se indican a continuación.

1. Pulse el interruptor basculante a la posición de encendido (I).
2. Pulse el botón  del Panel de botones; el producto se encenderá.
3. Pulse el botón  del Panel de botones, las luces LED comenzarán a parpadear lentamente, encendiéndose y apagándose.
4. Pulse el botón  del mando a distancia; las luces LED del producto destellarán rápidamente cinco veces y el producto se apagará automáticamente. Ahora el mando a distancia está emparejado con el producto y se puede usar para encenderlo nuevamente.

CAMBIO DE PILAS

1. Retire la tapa del compartimento de las pilas del mando a distancia con un destornillador Philips (Fig. 25).
2. Coloque correctamente dos pilas de 3 voltios (CR2032 o similares) en el compartimento, con el polo + hacia arriba.
3. Vuelva a atornillar la tapa del compartimento usando el tornillo que desatornilló antes.





Las pilas deben reciclarse o desecharse correctamente.



Consulte a las autoridades locales o al vendedor para obtener asesoramiento en materia de reciclaje en su zona.

Banda(s) de frecuencia en las que funciona este producto: 2,4 GHz



Transmisor de potencia máxima de radiofrecuencia en la(s) banda(s) de frecuencia en las que funciona este producto: 8,23 dBm

CREAR EL EFECTO OPTIMYST PERFECTO

Gracias a la tecnología Optimyst puede crear un efecto de llama exclusivo para usted. En primer lugar, asegúrese de que el aparato está encendido pulsando el interruptor principal a I (Fig. 10). Para encender las llamas, pulse el botón  en los controles manuales. Si usa el mando a distancia, pulse el botón ENTER (INTRO) para activar y utilizar los ∇ o Δ los botones para moverse por el icono  y pulse ENTER (INTRO) para seleccionar.

COLOR DE LA LLAMA: Hay 6 temas de colores para elegir. Para ajustar el color de la llama, vaya al icono del color  en el mando a distancia y pulse ENTER (INTRO). Use ∇ o Δ para alternar entre las opciones del 1 al 6 de temas de llama y pulse ENTER (INTRO) para seleccionar. En los controles manuales, pulse  repetidamente para recorrer los colores.



SUGERENCIA: El naranja es el color ideal para un aspecto tradicional y auténtico, pero cuando llegue el momento de una celebración, pase al tema Prisma, que ofrece todo un arcoíris de colores. En verano, el azul es fresco y relajante, mientras que el verde siempre llama la atención en Halloween.

INTENSIDAD DE LA LLAMA: Puede ajustar la intensidad de la llama si selecciona  y pulsa ENTER (INTRO) para ajustar. Hay 6 niveles para elegir. Pulse ∇ o Δ para ajustar la intensidad: F1 es el ajuste más bajo y F6 el más alto. En los controles manuales, pulse los botones  y  para ajustar la llama al nivel que desee. Dé tiempo al generador de llama para reaccionar a los cambios que pueda hacer.











CONSEJO: Los niveles más bajos generan una llama suave y lenta, y los niveles más altos, una llama más rápida y grande.

BRILLO DE LA LLAMA: Durante la primavera y el verano, cuando los días son más largos, puede que tenga que aumentar el brillo de la llama para que sea más viva. Seleccione el icono de brillo  en el mando a distancia y pulse ENTER (INTRO). Use ∇ o Δ para ajustar las opciones de brillo del 1 al 6 y pulse ENTER (INTRO) para seleccionar.

SUGERENCIA: Dependiendo de la iluminación, los colores de la decoración que la rodea y el flujo de aire en la estancia, realizar ajustes en la intensidad, el color y brillo de la llama puede marcar una gran diferencia en lo que respecta al aspecto y la sensación de esta chimenea.

SONIDO: Para mayor autenticidad, puede añadir el sonido de troncos crepitantes al efecto de la llama. Seleccione el icono  en el mando a distancia para ajustar el nivel de sonido pulsando ∇ o Δ seguido de ENTER (INTRO) para seleccionar. En los controles manuales, el botón  activa/desactiva el sonido.

Una vez que haya hecho sus ajustes de la altura de la llama y del sonido crepitante, el aparato los guardará aunque usted lo apague mediante el botón encendido/de espera o mediante el interruptor de electricidad. La próxima vez que encienda el aparato, arrancará normalmente, tardará 45 segundos en iniciar las llamas y luego se revertirá a los valores previamente ajustados.

OPCIONES DE LOS CONTROLES MANUALES Y DEL MANDO A DISTANCIA		
	Modo de espera	Pulse para encender la unidad o para ponerla en modo de espera. Hay un breve lapso de tiempo después de pulsar este botón antes de que la unidad se encienda. Nota: Cuando se enciende la unidad hay una secuencia de calentamiento de 45 segundos antes de que comience el efecto de llama.
	Aumentar la llama	Pulse repetidamente (o presione y mantenga pulsado) para aumentar la intensidad de la llama. La unidad emitirá un pitido audible cuando alcance el nivel máximo.
	Reducir la llama	Pulse repetidamente (o presione y mantenga pulsado) para reducir la intensidad de la llama. La unidad emitirá un pitido audible cuando alcance el nivel mínimo.
	Temas de la llama	Pulse repetidamente para alternar los distintos temas de llama que se indican a continuación: 1 - Llama natural 2 - Azul 3 - Violeta 4 - Rojo 5 - Aguamarina 6 - Modo prisma: las llamas alternarán los distintos colores
	Volumen y sonido de fuego crepitante (Controles manuales)	Pulsar repetidamente para cambiar los niveles de volumen, desde OFF (APAGADO) hasta el nivel 6.
	Aumentar el volumen (Mando a distancia)	Pulse repetidamente (o presione y mantenga pulsado) para aumentar el nivel del volumen del efecto del sonido crepitante.
	Bajar el volumen (Mando a distancia)	Pulse repetidamente (o presione y mantenga pulsado) para reducir el nivel del volumen del efecto del sonido crepitante.
	Brillo	Pulse repetidamente para cambiar la configuración del brillo de la llama: B1 - Nivel de brillo 1 B2 - Nivel de brillo 2 B3 - Nivel de brillo 3 B4 - Nivel de brillo 4 B5 - Nivel de brillo 5 B6 - Efecto pulsante
	Temporizador	Pulse repetidamente para establecer la duración del temporizador. La chimenea entrará en modo de espera cuando haya transcurrido el tiempo. El temporizador se puede configurar para 1 hora (1 pulsación), 2 horas (2 pulsaciones) y Timer OFF (Temporizador apagado) (3 pulsaciones).
	Bluetooth	Pulse este botón para emparejar el mando a distancia - consulte «EMPAREJAMIENTO DEL MANDO A DISTANCIA».

APLICACIÓN FLAME CONNECT

La chimenea se puede controlar mediante la aplicación Flame Connect para dispositivos móviles. Puede descargarla en su dispositivo desde Google Play Store o Apple App Store. Siga las instrucciones que aparecen en la pantalla para la configuración.
NOTA: La chimenea no funcionará con el mando a distancia suministrado cuando la aplicación esté abierta en un dispositivo móvil.



INSERTOS DE BOQUILLAS

Se han provisto e instalado insertos de boquillas en la abertura de boquilla. Se usan para dar forma al perfil del efecto de la llama, pero pueden extraerse si se prefiere un perfil de llama diferente. Para extraerlos, levante los 2 pequeños grifos en forma de D para aflojar el inserto, luego se puede sacar.

Además de estos insertos, también se han suministrado insertos para bloquear la llama en ciertas áreas. Para colocarlos, primero extraiga los insertos existentes. Corte los insertos de bloqueo a la longitud requerida y colóquelos en la abertura de la boquilla, en el lugar deseado. Asegúrese de que estén orientados correctamente antes de empujar hacia abajo para encajarlos en su posición. Ver la Fig. 26 para más información.

MANTENIMIENTO

CONSEJOS GENERALES

Solo use agua limpia del grifo en este aparato. Consulte la sección Calidad del agua y limpieza para obtener más información. Asegúrese siempre de que el aparato esté colocado sobre una superficie nivelada.

Si no tiene la intención de usar el aparato durante más de una semana, quite y vacíe el sumidero y el depósito de agua.

Una vez instalado, nunca mueva este aparato ni lo apoye sobre su parte posterior sin drenar el agua del sumidero.

LIMPIEZA

ADVERTENCIA: Siempre pulse el Interruptor 'A' a la posición OFF (apagado) (0) (Fig. 23A) y desconéctelo de la fuente de alimentación antes de limpiar el hogar.

Recomendamos limpiar los siguientes componentes una vez a la semana, particularmente en zonas con agua dura:

Tapón y junta del depósito (Figs. 11/37), boquilla (Fig. 29), transductor (Fig. 30), sumidero (Fig. 31) y filtro de aire (Fig. 32).

Para la limpieza general, utilice un paño suave y limpio; nunca utilice productos abrasivos.

Para eliminar cualquier acumulación de polvo o pelusas, puede utilizar ocasionalmente el cepillo suave de un aspirador.

SUMIDERO

1. Pulse el interruptor «A» a la posición «OFF» (APAGADO) (0) (Fig. 23A)
2. Levante suavemente el lecho de combustible y déjelo a un lado.
3. Desconecte el tapón de llenado de su posición en la parte superior del sumidero (Fig. 36) o extraiga la botella de agua si la utiliza (Figs. 10 y 11).
4. Desconecte el conector eléctrico de los transductores, ubicados en el lado derecho del sumidero. (Fig. 27)
5. Hay dos clips de color naranja que sujetan la boquilla en el sumidero; uno a la izquierda y otro a la derecha de la boquilla. En el lado izquierdo, presione el clip con una mano y con la otra levante la boquilla sacándola del clip. Repita esto en el lado derecho (Fig. 28). Ahora la boquilla puede levantarse y colocarse a un lado (Fig. 29).
6. Levante suavemente el sumidero (Fig. 31), teniendo cuidado de mantenerlo nivelado para no derramar agua. Deje el sumidero en el fregadero.
7. Vacíe cuidadosamente el sumidero dentro del fregadero, teniendo en cuenta que el transductor (Fig. 30) se mantiene en su lugar con un clip de retención.
8. Coloque una pequeña cantidad de lavavajillas en el sumidero y, utilizando un cepillo suave, limpie suavemente todas las superficies del mismo, así como el transductor, incluido el cono y los discos de metal ubicados en la superficie ranurada superior.
9. Una vez lavado, enjuague completamente el sumidero con agua limpia para eliminar todos los residuos de lavavajillas.
10. Limpie la boquilla con un cepillo suave y enjuáguela bien con agua.
11. Invierta los pasos 1–6 anteriores para volver a montarlo.

TRANSDUCTOR

El transductor es un elemento consumible y puede que sea necesario reemplazado con el paso del tiempo, dependiendo de su uso. Puede adquirir los transductores de repuesto en su proveedor. El transductor está fijado al sumidero con un clip de plástico. (Fig. 30).

Si necesita reemplazar el transductor:

1. Siga los pasos 1-5 en la sección LIMPIEZA - Sumidero, bajo 'Mantenimiento' para poder acceder al transductor.
2. Presione el clip hacia atrás y levante el transductor para extraerlo del soporte.
3. Coloque el nuevo transductor en el sumidero, asegurándose de que el cable no quede apoyado sobre el cono.
4. Invierta los pasos anteriores para volver a montar la boquilla y el sumidero.

FILTRO DE AIRE

1. Levante suavemente el lecho de combustible y déjelo a un lado.
2. Deslice suavemente el filtro de aire hacia arriba para que salga de su soporte de plástico. (Fig. 32)
3. Enjuáguelo suavemente con agua en el fregadero y séquelo con una toalla de tela.
4. Vuelva a colocar el filtro asegurándose de que el lado negro grueso del mismo queda hacia afuera.
5. Vuelva a colocar el lecho de combustible.

CAMBIAR LA ALMOHADILLA DE LA VÁLVULA DE PREVENCIÓN DE PÉRDIDAS

Se ha colocado en el aparato una válvula de prevención de pérdidas como una medida de seguridad adicional (Fig. 34) para evitar pérdidas. En el poco probable caso de que ocurriera una pérdida dentro del producto, la válvula impedirá que el agua fluya hacia el producto. Cuando la válvula se haya activado, la almohadilla que hay en su interior absorberá el agua y se expandirá, cerrando la válvula. Se podrá comprobar que la válvula se ha activado si la almohadilla se ha expandido y el brazo de la válvula está en la posición superior (Fig. 35). Si la válvula se ha activado, se deberá reemplazar la almohadilla. Se ha suministrado una almohadilla de repuesto con el producto; siga los pasos indicados a continuación para cambiarla.

1. Para tener acceso a la válvula, primero se deberán extraer la boquilla y el sumidero. Siga los pasos 1-6 anteriores, indicados bajo "Sumidero", para extraer el sumidero y la boquilla.
2. Verifique que la válvula ha sido activada comprobando la orientación del brazo de la misma. Si la almohadilla se ha expandido y el brazo de la válvula está en la posición superior (Fig. 37), la válvula se ha activado.
3. Extraiga la vieja almohadilla expandida y seque el área alrededor de la válvula. Reemplace la almohadilla con una nueva, asegurándose de que la nueva almohadilla no entra en contacto con el agua.
4. Cierre el brazo de la válvula en la parte superior de la nueva almohadilla recién instalada (Fig. 36).
5. Vuelva a colocar el sumidero y la boquilla y compruebe que el producto funciona encendiéndolo y asegurándose de que el agua fluye dentro del sumidero. Después de reemplazar la almohadilla, se deberá inspeccionar cuidadosamente el producto para detectar la existencia de pérdidas.

Tenga en cuenta que el producto no debe funcionar sin que se haya colocado una almohadilla en la válvula de prevención de pérdidas.

Si tras reemplazar la almohadilla las pérdidas persistieran, póngase en contacto con su distribuidor o agente de servicios.

RESOLUCIÓN DE PROBLEMAS		
El producto se ha diseñado para resaltar errores particulares al parpadear las luces LED integradas. Las luces parpadearán un número de veces correspondiente al error que está ocurriendo. Consulte la siguiente tabla para ver la explicación de los errores.		
Síntoma	Causa	Acción correctiva
El producto no funciona.	Problema con la conexión eléctrica El producto no está encendido	Asegúrese de que el producto tiene una conexión eléctrica que funciona. Asegúrese de que el interruptor basculante esté encendido (Fig. 23)
El producto no funciona. Funciona solo el lecho de combustible LED.	Lectura de poca agua El producto no está nivelado	Asegúrese de que el depósito de agua se está llenando correctamente. Compruebe que el suministro de agua está funcionando, que no haya pérdidas ni obstrucciones y la válvula de prevención de pérdidas no se haya activado. Asegúrese de que el tapón de llenado está colocado de forma correcta y segura en el sumidero. Asegúrese de que el aparato se instala en una superficie nivelada (Fig 6).
Las luces LED parpadean dos veces y el producto emite dos pitidos	El producto se está acercando al estado de escasez de agua	Asegúrese de que el depósito de agua se está llenando correctamente. Compruebe que el suministro de agua está funcionando, que no haya pérdidas ni obstrucciones y la válvula de prevención de pérdidas no se haya activado. Asegúrese de que el tapón de llenado está colocado de forma correcta y segura en el sumidero.
El producto no funciona. Las luces LED parpadean continuamente dos veces en un lado cada 8 segundos	Baja lectura de agua en el lado en que se produce el parpadeo	Asegúrese de que el depósito de agua se está llenando correctamente. Compruebe que el suministro de agua está funcionando, que no haya pérdidas ni obstrucciones y la válvula de prevención de pérdidas no se haya activado. Asegúrese de que el tapón de llenado está colocado de forma correcta y segura en el sumidero.
El producto no funciona. Las luces LED parpadean continuamente tres veces cada 8 segundos	El tiempo desde el nivel máximo hasta el nivel mínimo es demasiado corto. Lecturas del nivel de agua contradictorias (se lee el nivel mínimo y máximo al mismo tiempo).	Asegúrese de que no haya fugas en el sumidero. Asegúrese de que los flotadores se mueven libremente dentro del sumidero. Asegúrese de que el producto esté nivelado.
El producto no funciona. Las luces LED parpadean continuamente cuatro veces cada 8 segundos.	Se ha superado el tiempo de llenado desde el nivel mínimo hasta el máximo	Asegúrese de que el depósito de agua se está llenando correctamente. Compruebe que el suministro de agua está funcionando, que no haya pérdidas ni obstrucciones y la válvula de prevención de pérdidas no se haya activado. Asegúrese de que el tapón de llenado está colocado de forma correcta y segura en el sumidero.
El producto no funciona. Las luces LED parpadean continuamente dos veces cada 8 segundos en un lado	Detección de derrame en el lado que está parpadeando	Desconecte el producto y el suministro de agua. Póngase en contacto con su distribuidor para obtener ayuda.
El efecto de la llama genera demasiado vapor.	El ajuste del efecto de la llama es demasiado alto	Reduzca el efecto de la llama. Deje pasar algo de tiempo para que el producto se ajuste a su nuevo valor

Poca o nula generación de vapor	El transductor no funciona correctamente	Compruebe el funcionamiento del transductor
	El transductor está sucio	Limpie a fondo el sumidero y el transductor
	El transductor no está correctamente instalado en el sumidero	Apague el producto, extraiga la boquilla del sumidero y asegúrese de que el transductor está correctamente colocado en el sumidero
	El ventilador está obstruido o bloqueado	Extraiga el filtro de aire y límpielo. Asegúrese de volver a colocarlo correctamente en el producto.
	La boquilla no está correctamente ubicada en el sumidero	Asegúrese de que la boquilla esté correctamente asentada en el sumidero
	La boquilla está bloqueada	Limpie a fondo el sumidero, el transductor y la boquilla
El receptor Bluetooth deja de funcionar	Conexión floja	Compruebe la conexión al receptor (Fig. 9)
El mando a distancia deja de funcionar	Problema con el alcance de Bluetooth	Compruebe la posición del receptor de Bluetooth. Asegúrese de que no esté revestido en metal u hormigón.
	La conexión del receptor de Bluetooth está floja Es necesario reemplazar las pilas del mando a distancia	Compruebe la conexión al receptor (Fig. 9) Cambie las pilas por dos nuevas pilas AAA

INFORMACIÓN ADICIONAL

SERVICIO POSVENTA

Su producto tiene dos años de garantía a partir de la fecha de compra. Durante este periodo, nos comprometemos a reparar o cambiar el producto sin cargo alguno (con excepción de los discos del transductor y según disponibilidad), siempre que se haya instalado y puesto en funcionamiento de conformidad con estas instrucciones. Sus derechos según esta garantía son adicionales a sus derechos legalmente establecidos, que, a su vez, no se ven afectados por esta garantía.

Para obtener ayuda y apoyo inicial, primero póngase en contacto con el minorista al que le compró el aparato. Asegúrese de tener la referencia del modelo y el número de serie del aparato al hacer consultas. Estos números aparecen en la etiqueta de clasificación del aparato (ver la Fig. 10A).

Para obtener más información, visite www.dimplexfires.com

RECICLADO



Al final de su vida útil los productos eléctricos no deben desecharse con la basura doméstica. Por favor, recicle donde existan instalaciones. Consulte a las autoridades locales o al vendedor para obtener asesoramiento en materia de reciclaje en su zona.

PATENTE/SOLICITUD DE PATENTE

Los productos de la gama Optimyst están protegidos por una o más de las siguientes patentes y solicitudes de patentes:

Gran Bretaña GB2460259B, GB2475794B, GB2418014, EP2029941, GB2436212, GB2402206B

Estados Unidos US8413358, US8136276, US7967690, US8574086

Rusia RU2434181

Unión Europea EP2029941, EP2315976, EP1787063 (A1), EP2388527, EP2029941

China CN101883953A, CN102105746A, CN101057105 (A), CN101438104

Australia AU2009248743A1, AU2007224634

Canadá CA2725214, CA2579444, CA2645939

Sudáfrica ZA2008/08702

México MX2008011712

Corea del Sur KR101364191

Japón JP5281417, JP5496291

Brasil BRP10708894

India 4122/KOLNP/2008

Nueva Zelanda NZ571900

VIGTIGE OPLYSNINGER

Læs denne vejledning omhyggeligt for sikkert at kunne installere, bruge og vedligeholde dit produkt.

Manglende overholdelse af disse instruktioner kan forårsage kvæstelser og/eller skader og kan ugyldiggøre din garanti.

Ved brug af elektriske apparater skal grundlæggende forholdsregler altid følges for at reducere risikoen for brand, elektrisk stød og personskade, herunder følgende:

- Hvis apparatet er beskadiget, skal du kontakte leverandøren før installation og brug.
- Brug ikke dette apparat, hvis det er blevet tabt.
- Brug ikke udendørs.
- Brug ikke i nærheden af badekar, brusekabine eller swimmingpool.
- Placer ikke apparatet umiddelbart under en fast stikkontakt eller tilslutningsboks.
- Brug dette apparat på en vandret og stabil overflade.

Dette apparat kan bruges af børn på 8 år og derover og personer med nedsatte fysiske, sensoriske eller mentale evner eller mangel på erfaring og viden, hvis de har fået opsyn eller instruktion i sikker brug af apparatet og forstår de farer, der er forbundet hermed. Børn må ikke lege med apparatet. Rengøring og brugervedligeholdelse må ikke udføres af børn uden opsyn.

Børn i alderen mellem 3 år og under 8 år må kun tænde/slukke for apparatet, forudsat at det er blevet anbragt eller installeret i den tilsluttede normale driftsposition, og de har fået opsyn eller instruktion i brugen af apparatet på en sikker måde og forstår de involverede farer. Børn i alderen mellem 3 år og under 8 år må ikke tilslutte, regulere og rengøre apparatet eller udføre brugervedligeholdelse.

Børn under 3 år bør holdes væk, medmindre de er under konstant opsyn.

FORSIGTIG: Nogle af dette produkts dele kan blive meget varme og forårsage forbrændinger. Der kræves særlig opmærksomhed, når børn og sårbare mennesker er til stede.

Selvom dette apparat overholder sikkerhedsstandarderne, anbefaler vi ikke brug af det på tykke gulvtæpper eller på tæpper med lange hår. Sørg for, at løse brændbare materialer såsom puder, sengetøj, papirer, tøj og gardiner holdes mindst 1 m væk fra apparatets vandtågeudgang.

Apparatet skal placeres, så stikket er tilgængeligt. Tag stikket ud af stikkontakten i tilfælde af fejl. Tag stikket ud af stikkontakten, når apparatet ikke bruges i længere perioder.

Hvis strømledningen er beskadiget, skal den udskiftes af producenten eller serviceagenten eller en tilsvarende kvalificeret person for at undgå fare. Hold ledningen væk fra forsiden af apparatet.

ADVARSEL: Dette apparat skal have jordforbindelse.

ADVARSEL: For at undgå overophedning må apparatet ikke tildækkes. Anbring ikke stof eller beklædningsgenstande på apparatet, og blokér ikke cirkulationen omkring apparatet.

Dette apparat er forsynet med symbolet 'MÅ IKKE TILDÆKKES'.



ADVARSEL: Brandfare - Vi anbefaler ikke brug af dette apparat, når det er tilsluttet via en forlængerledning eller en ekstern afbryder som f.eks. en plug-in-timer eller en adapter til fjernbetjening. Alle varmeapparater trækker høj strøm gennem lysnettet, og enhver svaghed i design, forbindelser eller komponenter i disse enheder kan let resultere i overophedning af tilslutningspunkterne, hvilket resulterer i smeltning, forvrængning og endda risiko for brand!

ADVARSEL: Dette apparat er ikke udstyret med en anordning til styring af rumtemperatur. Brug ikke dette apparat i små rum, når der er personer i dem, der ikke er i stand til at forlade lokalet på egen hånd, medmindre der er konstant opsyn.

ADVARSEL: OPBEVAR BATTERIER UTILGÆNGELIGT FOR BØRN

1. Indtagelse kan føre til alvorlig personskade på bare 2 timer eller død som følge af kemiske forbrændinger og potentiel perforering af spiserøret.
2. Hvis du mistænker, at batterier er blevet slugt eller puttet ind i nogen del af kroppen, så søg omgående lægehjælp.
3. Undersøg enheder og sørg for, at batterirummet er korrekt sikret, f.eks. at skruen eller anden mekanisk fastgørelse er fastspændt. Brug ikke, hvis batterirummet ikke er sikkert.
4. Bortskaf brugte knapbatterier øjeblikkeligt og sikkert. Opbrugte batterier kan stadig være farlige.

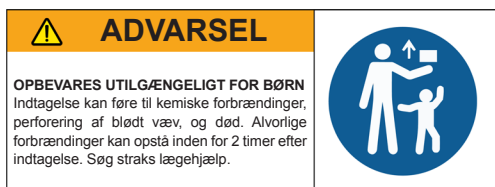

FORSIGTIG: Ingen åbenlyse symptomer.

Desværre er det ikke åbenlyst, når et knap- eller møntbatteri sidder fast i et barns spiserør.

Der er ingen specifikke symptomer forbundet med dette. Barnet vil måske:

- hoste, lave opkastningsbevægelser eller savle meget;
- tilsyneladende have ondt i maven eller lide af en virus;
- kaste op;
- pege på sin hals eller sin mave;
- have smerter i maven, brystet eller halsen;
- være træt eller sløv;
- være mere stille eller opmærksomhedssøgende end normalt eller på anden måde „ikke sig selv“;
- miste appetitten eller have nedsat appetit; og
- vil ikke spise fast føde/være ude af stand til at spise fast føde.

Disse former for symptomer varierer eller svinger, hvor smerten øges og derefter aftager.

Et specifikt symptom ved indtagelse af knap- og møntbatterier er opkastning af friskt (knaaldrødt) blod. Hvis barnet gør dette, så søg omgående lægehjælp.

Manglen på åbenlyse symptomer er grunden til, at det er vigtigt at være på vagt, når det kommer til brugte eller ekstra knap- eller møntbatterier i hjemmet og de produkter, der indeholder dem.

GENERELLE OPLYSNINGER

- Apparatet er kun til flammeeffekt og det er designet til at blive indbygget i en ramme, væg eller struktur.
- Dette apparat kræver regelmæssig rengøring og vedligeholdelse. Se afsnittet om vedligeholdelse for flere oplysninger.
- Pak apparatet forsigtigt ud og gem emballagen til mulig fremtidig brug.
- Bemærk: Hvis apparatet bruges i et miljø, hvor baggrundsstøjen er meget lav, kan det være muligt at høre en lyd, der er relateret til driften af flammeeffekten. Dette er normalt og bør ikke give anledning til bekymring.
- Dette apparat skal installeres på en vandret og stabil overflade. Når det er installeret, må du aldrig flytte dette apparat eller lægge den på bagsiden uden først at tømme vandet fra bundkarret og vandtanken.
- Dette apparat bruger lyd (bip) og lys (LED-blink) til at informere dig om fejl. Se fejlfindingsvejledningen for yderligere råd.

VANDKVALITET OG RENGØRING

Dette produkt indeholder og bruger vand som en del af dets drift. Overholdelsen af rengøringskravene som beskrevet i instruktionerne er nødvendig for at sikre, at risiko forbundet med bakterievækst minimeres.

Alle de interne komponenter i Optimyst, der er i kontakt med vand, har antimikrobiel teknologi, der hæmmer væksten af en bred vifte af bakterier med op til 99,99 %. Produktbeskyttelsen er effektiv i produktets levetid. Effektiviteten er uafhængigt testet i henhold til ISO 22196-standarden.

- Der skal bruges normalt rent postevand i dette apparat.
- Produktet er forsynet med et in-line trådnfilter for at hjælpe med at fjerne forurenende stoffer og forlænge produktets levetid.
- I områder med hårdt vand anbefales et blødgøringsmiddel til vand (afkalkningsmiddel), og hyppigere rengøring og vedligeholdelse kan være nødvendig.
- Brug af ufiltreret vand tilført fra en brønd eller anden uovervåget kilde frarådes.
- Drik ikke vandet fra bundkarret eller fra vandtanken(e).
- Vandtanken, bundkarret, låget til bundkarret, tankdækslet og luftfiltrene skal rengøres en gang om ugen, især i områder med hårdt vand. Dette er for at fjerne snavs og forhindre opbygning af kalk, som kan beskadige produktet.
- Sørg for, at sæbe-/rengøringsmidler, hvis de bruges, skylles helt af før delene genbruges, for at fjerne eventuelle rester. Brug ikke aggressive eller ætsende kemikalier til rengøring, da disse kan beskadige komponenterne.
- Hvis du ikke skal bruge apparatet i en periode på mere end en uge, skal du tømme vandet fra bundkarret og vandtanken og tørre bundkarret.

Tekniske oplysninger, Modelnummer:		CAS500P-RGB-EU,		CAS1000P-RGB-EU		
Varmeydelse		230V	240V	230V	240V	
Nominal varmeydelse	P _{Nom}	0,24	0,26	0,47	0,51	kW
Minimum varmeydelse	P _{min}	0,24	0,26	0,47	0,51	kW
Maksimal kontinuerlig varmeydelse	P _{max}	0,24	0,26	0,47	0,51	kW
Supplerende elforbrug	-	-	-			-
På standby	P _{Nom}	0,21	0,22	0,43	0,44	W
Ingen kontrol af rumtemperatur						

INSTALLATIONSVEJLEDNING

Dette afsnit beskriver, hvordan du installerer og sætter din pejs op.

FØR DU BEGYNDER:

- Sørg for, at alle emballagedelene er fjernet (læs eventuelle advarselsetiketter omhyggeligt), og gem al emballage til mulig fremtidig brug.
- Før du tilslutter apparatet, skal du kontrollere, at forsyningsspændingen er den samme som den, der er angivet på apparatet.
- Sørg for, at apparatet er installeret på en flad, vandret overflade.
- Sørg for, at apparatet er SLUKKET ved installation.

NØDVENDIGE TILSLUTNINGER FORUD FOR INSTALLATION

ELEKTRISK TILSLUTNING

Sørg for, at en 230/240V 16A stikkontakt er placeret inden for 1 m fra produktet. Den elektriske tilslutning skal være tilgængelig under produktinstallationen, så tilslutningen til produktet nemt kan foretages.

VANDTILSLUTNING

Sørg for, at en vandtilslutning er placeret inden for 1 m fra produktet. Vandtilslutningen skal være en af følgende:

En 3/4-tomme BSP-tilslutning (det samme som en standardforsyning til en vaskemaskine)

En 1/2-tomme BSP-tilslutning (Fig. 33)

Både vandtilslutningen og den elektriske tilslutning skal være tilgængelige under produktinstallationen, så tilslutningerne til produktet nemt kan foretages.

BYGNING AF PRODUKTRAMME/-RUM

Dette produkt kan indbygges i en væg, ramme eller struktur. Vær opmærksom på produktets dimensioner (Fig. 1), og byg din væg, ramme eller struktur derefter. Der skal være tilstrækkelig plads, så produktet nemt kan installeres.

Det kræves, at der er mindst 400 mm fra bunden af brændselslejet til hylder/rum over produktet (Fig. 2). Dette vil give tilstrækkelig plads over produktet til at lade flammeeffekten udforme sig fuldt ud og ikke blive blokeret.

Når du vælger en placering for produktet, skal du sikre dig, at enheden ikke er udsat for træk, ventilationsåbninger, loftventilatorer og andre luftstrømme. På samme måde som et stearinlys, vil store luftbevægelser påvirke enhedens evne til at skabe og opretholde flammeeffekten. Hvis den ønskede placering er modtagelig for betydelige luftbevægelser, dvs. udluftningshuller, kan de forskellige installationsmuligheder vist i Fig. 2 anvendes.

VENTILATION

Dette produkt kræver uhindret ventilation nedefra for at fungere korrekt. Der er åbninger på undersiden af produktet, som muliggør denne uhindrede luftbevægelse gennem produktet. Den uhindrede ventilation medvirker til at holde elektronikkomponenterne kølige og får vandtågen til at stige op og forlade produktet. Se Fig. 3 og Fig. 4 for eksempler på den nødvendige ventilation. Bemærk kravet om en ventilationsåbning på hylden, hvor produktet sidder, for at give luften fri adgang til produktet.

CAS500P-RGB-EU Frit ventilationsområde: Minimum 210 cm²

CAS1000P-RGB-EU Frit ventilationsområde: Minimum 420 cm²

TILSLUTNING AF VANDFORSYNING

Det anbefales, at du konsulterer en kvalificeret VVS-installatør for at sikre en sikker og forsvarlig installation.

Der leveres to adaptere med produktet til at forbinde produktets 1/4" blå PVC-rør til vandforsyningen (Fig. 33.1). Enten den hvide 1/2 tomme- eller den grå 3/4 tomme-adapter kan bruges til at tilslutte produktet til vandforsyningen. Til reference er 3/4 tommer adapteren den samme forbindelse, der bruges på de fleste vaskemaskiner. Når den korrekte tilslutning til vandforsyningen er oprettet, skal du følge nedenstående trin for at tilslutte dit produkt til vandforsyningen.

1. Tilslut den korrekte adapter til vandforsyningen, mens vandforsyningen lukket. (Fig 33.1)
2. Placer vandfilteret (Fig. 33.5) på et passende sted. Dette skal være tilgængeligt for fremtidig udskiftning. De to fastgørelsesclips kan bruges til at fastgøre filteret til en fast overflade, hvis det er nødvendigt.
3. Brug en skarp kniv eller klinge til at skære to længder af det blå PVC-rør. Én længde (Fig. 33.2) skal være lang nok til at nå fra adapteren på hovedforsyningen til kugleventilen (Fig. 33.3). Den anden længde (Fig. 33.4) skal være lang nok til at nå fra kugleventilen til filterets indløb. Når du skærer røret, skal du sørge for, at enden af røret er skåret af i ret vinkel for at undgå lækage.
4. Indsæt det afskårne rør i samlingerne, og sørg for, at hver enkelt er skubbet helt ind. Ca. 12 mm af rørenden skal sættes ind i hver samling. Når du sætter røret ind i filteret, skal du være opmærksom på strømningsretningen på filteret, og sørg for, at røret fra hovedforsyningen er monteret på filterets indløb.
5. Følg de samme trin ovenfor, skær en længde af røret (Fig. 33.6) fra udløbet af vandfilteret til kugleventilen, som leveres allerede forbundet med produktet (Fig. 33.7).
6. Før du forbinder røret med kugleventilen på produktet, skal du skylle det nyligt monteret rør ved at åbne ventilen og lade vandet løbe. Dette er for at forhindre, at snavs fra installationen trænger ind i produktet. Når røret er blevet skyllet, tilsluttes røret til kugleventilen på produktet.
7. Inden produktet færdiginstalleres, skal du inspicere alle vandforbindelser ved at åbne hver af ventilerne på skift og sikre, at der ikke er utætheder.

Vandtilslutning — Yderligere oplysninger

Vandtryk: Vandtrykket på apparatet bør være mellem 8 bar (800 kilopascal) og 0,5 bar (50 kilopascal). Brug en trykreduktionsventil om nødvendigt.

Hvis produktet forsynes fra en ekspansionstank, skal der opretholdes en højde på mindst 2 meter over produktet.

ELEKTRISK TILSLUTNING

Slut pejsen til en 16 A 230/240 volt stikkontakt. Sørg for at have adgang til stikket efter installationen for at kunne tage stikket ud. Sørg for, at elledningen kommer ud på bagsiden af pejsen i højre eller venstre hjørne, så den passer til dit stik og at den ikke er i klemme under pejsen, hvilket kan beskadige den.

INSTALLATION AF PRODUKTET I RAMME/-RUM

Når rummet er bygget til de nødvendige dimensioner, og en elektrisk forbindelse er blevet installeret, skal du følge trinene nedenfor for at installere dit produkt.

1. Anbring produktet på den konstruerede base, og sørg for, at kablet er tilgængeligt og ikke er i klemme under produktet.
2. Sørg for, at produktet er i den korrekte højde, så det passer til installationen, og sørg for, at det er tilstrækkeligt vandret. Dette kan gøres ved at justere de justerbare fødder med en flad skruetrækker. (Fig. 5) Du kan tjekke om produktet er anbragt vandret med det indbyggede vaterpas, som er placeret på metalbunden mod bagsiden af pejsen (Fig. 6).
3. Når produktet er i den korrekte højde og er i vater, skal du centrere produktet i åbningen. Hvis du bruger et LED-brændselsleje (som er bredere end produktet), kan dette gøres ved at montere brændselslejet på produktet. Brændselslejet vil selv centrere sig i åbningen, og dets ledere vil centrere produktet nedenunder (Fig. 7).
4. Med produktet i sin endelige position skal du fjerne brændselslejet, og ved hjælp af passende skruer (medfølger ikke) skru produktet fast på rammen ved hjælp af de fire fastgørelseshuller vist i Fig. 8.

IDRIFTSÆTTELSE/FØRSTE PRODUKTOPSTART

TILSLUTNING AF MODTAGER/FJERNBETJENING MED KABEL

Med brændselslejet fjernet, tilslut Bluetooth-modtagerens stikprop til modtagerens stikkontakt bag på apparatet (Fig. 9). Det er vigtigt at sikre, at stikproppen er skubbet helt ind i stikkontakten. Hvis stikproppen ikke er stukket helt i, vil produktet ikke fungere korrekt. Modtageren har en kabellængde på 1,4 m, hvilket giver dig mulighed for at placere den hvor som helst omkring produktet. Hvis du foretrækker at skjule den, kan modtageren placeres inde i rammen/rummet. Sørg for, at modtageren ikke er indkapslet i metal, beton eller andet tæt materiale, da dette vil påvirke signalet fra fjernbetjeningen.

FØRSTE PRODUKTOPSTART

I visse tilfælde, hvor vandtrykket er lavt eller hvor produktet forsynes via pumpe tilbehøret, vil produktet muligvis begynde at fyldes op med vand, men kan ikke færdiggøre fyldningen inden for den tilladte fyldeperiode. Det anbefales, at hvert bundkar spædes med 600-700 ml vand, inden produktet tændes første gang. Hvis det ikke er muligt at opmåle denne vandmængde, kan vandguiden i bundkarret bruges som reference. Fyld bundkarret med vand, indtil vandoverfladen er på niveau med toppen af vandguiden. Se Fig. 12B for detaljer om placeringen af vandguiden.

Når bundkarret/bundkarrene er spædet, kan produktet tændes, og det skulle begynde at supplere bundkarret/bundkarrene med vand. Bemærk, at hvis der ikke kommer vand ind i bundkarret, er der muligvis et problem med vandforsyningen til produktet. Dette problem illustreres ved, at produktet blinker to gange, 30 sekunder efter at produktet tændes første gang. Kontrollér samtlige vandtilslutninger, og sørg for, at der ikke er nogen utætheder. Kontrollér også, at lækforebyggelsesventilen ikke er blevet aktiveret; se afsnittet 'Udskiftning af pude i lækforebyggelsesventil' nedenfor under 'Vedligeholdelse'. Nulstil produktet ved at slukke for hovedafbryderen og lade det hvile i 20 sekunder. Tænd for hovedafbryderen igen, og produktet skulle genoptage driften.

INSTALLATION AF BRÆNDELSLEJE MED BRÆNDE (HVIS LEVERET)

Produktet leveres med et 'metalbrændselsleje' monteret. Hvis du har valgt at bruge dit produkt med et brændselsleje med brænde, skal du fjerne dette metalbrændselsleje og opbevare det til fremtidig brug (Fig. 12). Følg trinnene nedenfor for at installere dit brændselsleje med brænde.

1. Løft LED-brændselslejet med brænde forsigtigt ud af emballagen. FORSIGTIG: Brændselslejet vejer 5 Kg. Sørg for kun at løfte brændselslejet ved de to midterste stykker brænde (Fig. 13).
2. Placer brændselslejet oven på apparatet, der er 4 plastikledere under brændselslejet for at hjælpe med at placere det (Fig. 7). Bemærk, at brændselslejet kan placeres forfra eller bagfra på produktet.
3. Når brændselslejet er på plads, fjern det lille løse stykke brænde (Fig. 14). Dette lille stykke brænde er fastgjort med magneter og skulle let kunne løftes fra brændselslejet.
4. Find DC-stikket under det lille stykke brænde, og tilslut det til det tilsvarende DC-stik, der er placeret på produktet, gennem hullet i brændselslejet (Fig. 15).
5. Hvert brændselsleje med brænde leveres med et stykke løst brænde uden LED. Ved installation af enkelte CAS500P-RGB-EU kan denne placeres oven på brændselslejet eller opbevares sammen med emballagen. Ved installation af CAS1000P-RGB-EU eller ved installation af flere produkter, kan det løse stykke brænde placeres på samlingen i midten mellem to brændselslejer (Fig. 16).

INSTALLATION AF FLERE PRODUKTER (SAMMENKÆDNING)

ELTILSLUTNINGER

Både CAS500P-RGB-EU og CAS1000P-RGB-EU-produkterne kan installeres side om side for en længere flammeeffekt. Når det leveres strøm til flere produkter, skal du sikre dig, at det maksimale wattforbrug for de kombinerede produkter ikke overstiger den nominelle kapacitet for MCB'en (Miniature Circuit Breaker) i kredsløbet.

Vandforsyningen til flere produkter bør konstrueres med en manifoldkonfiguration og være af passende størrelse til antallet af enheder, der installeres, så en ensartet vandvolumen og -tryk leveres til hver enhed.

INSTALLATION AF FLERE PRODUKTER

Følg trin 1-4 i "Installation af produktet i ramme/rum" for at installere det første produkt. Det er vigtigt, at det første produkt er orienteret således, at siden af produktet med åbningerne efterlades fri og ikke er forbundet med den første ende af installationen (Fig. 17).

1. Når det første produkt er installeret og fastgjort forsvarligt, skal du forberede det andet produkt ved at fjerne samleskruerne og skru dem ind i modsatte side af metalkonstruktionen (Fig. 18). Bemærk, at disse skruer ikke skal strammes helt, og at 5-10 mm gevind skal stikke ud fra kanten af produktet.
2. Monter det andet produkt ved siden af det første, og sørg for, at de udragende skruer på det andet produkt tager fat i hullerne på det første produkt. (Fig. 19)
3. Sørg for, at det andet produkt er i den korrekte højde, så det passer til det første produkt, og sørg for, at det er tilstrækkeligt vandret. Dette kan gøres ved at justere de justerbare fødder med en flad skruetrækker. (Fig. 5) Du kan kontrollere at produktet er vandret med det indbyggede vaterpas. (Fig. 6)
4. Stram skruerne på det andet produkt, så det slutter tæt til det første produkt.

Yderligere produkter kan monteres på det andet produkt ved at følge trin 1-4 ovenfor.

STYRING AF FLERE PRODUKTER

Hvert produkt leveres med dets egen sammenkædningsledning, som bruges til at etablere en ledningsforbindelse mellem flere produkter. Der kan tilsluttes op til 10 produktmoduler kan tilsluttes ved hjælp af ledningen til sammenkædning og styres med en enkelt Bluetooth-modtager (f.eks. 10 x CAS500 eller 5 x CAS1000 eller enhver kombination af op til 10 moduler). Følg vejledningen nedenfor for at kæde flere produkter sammen.

1. Identificér 'master'-produktet i installationen. Dette bør være produktet i venstre side af installationen.
2. Tilslut Bluetooth-modtageren til dette produkt (Fig. 20A, 21A). Dette bliver den eneste Bluetooth-modtager i installationen, og den vil også styre resten af produkterne i installationen. I installationer med både CAS500P-RGB-EU og CAS1000P-RGB-EU-produkter skal Bluetooth-modtageren (Fig. 9) tilsluttes til 'master'-produktet.
3. Sæt ledningen til sammenkædning i stikket på højre side af det første/'master'-modul (Fig. 20B, 21B).
4. Før ledningen gennem hullet i metalkonstruktionen og ind i kassen på det næste produkt i installationen.
5. Sæt ledningen til sammenkædning i stikket til venstre på RGB-strimlen på det efterfølgende produkt (Fig. 20C, 21C).
6. Hvert produkt er forsynet med en drejeknap, som skal indstilles til sammenkædning (Fig. 22). Master-enheden skal indstilles til 0 (standard). Efterfølgende enheder skal have et unikt identifikationsnummer på hver binær afbryder.
7. Gentag trin 3-6 ovenfor for at tilslutte eventuelle efterfølgende produkter i installationen.

Når konfigurationen er etableret, bliver alle kommandoer, der sendes til det første produkt, også sendt til samtlige efterfølgende produkter. Regulering af flammehøjde og lydstyrke på master-produktet matches i samtlige efterfølgende produkter. Hvis individuel flammehøjdekontrol ønskes, kan dette gøres ved at bruge den indbyggede flammehøjdekontrol på produktet (Fig. 23).

Derudover er softwaren i produktet konstrueret således, at hvis flere produkter er sluttet til en hovedafbryder, kan produkter slukkes manuelt og vil, når de efterfølgende tændes igen, fungere i samme tilstand som før de blev slukket.

BETJENING AF PRODUKTET

I dette afsnit beskrives det, hvordan du kan aktivere din pejs ved hjælp af enten de manuelle betjeningslementer eller fjernbetjeningen.

HOVEDAFBRYDER

Hovedafbryderen er placeret under brændselslejet på modulet og styrer strømmen til apparatet (Fig. 23A).

Bemærk: Denne afbryder skal stå i positionen 'ON' (I), for at apparatet kan køre.

MANUEL KONTROL

De manuelle betjeningslementer befinder sig på kassettemodulet under brændselslejet. Der er også manuelle betjeningslementer på den kabelltilsluttede modtagerenhed, som er monteret løst.



FJERNBETJENING

Fjernbetjeningen leveres med 2x CR2032 batterier allerede installeret. Træk i begge strimler fra bagdækslet for at aktivere batterierne (Fig. 24) og muliggøre fjernbetjening.

Bemærk: Den kabelltilsluttede modtagerenhed skal monteres på produktet til brug af fjernbetjening.

PARRING AF FJERNBETJENING

Fjernbetjeningen har trådløs Bluetooth-teknologi og skal parres med modtageren. Dette kan gøres ved at følge nedenstående trin.

1. Flyt vippekontakten til stillingen tændt (I).
2. Tryk på -knappen på knappanelet; produktet tændes.
3. Tryk på -knappen på knappanelet; LED'erne begynder langsomt at blinke til og fra.
4. Tryk på -knappen på fjernbetjeningen; produktets LED'er vil blinke hurtigt fem gange, og produktet slukker derefter automatisk. Fjernbetjeningen er nu parret med produktet og den kan bruges til at tænde produktet igen.

UDSKIFTNING AF BATTERIER

1. Fjern batteridækslet på fjernbetjeningen med en stjerneskruetrækker (Fig. 25)
2. Installer 2 stk. 3 Volt (CR2032 eller lignende) batterier korrekt i batteriholderen med +-siden opad.
3. Fastgør batteridækslet med skruen, du fjernede tidligere.







Batterier skal genbruges eller bortskaffes på korrekt vis.





Forhør dig hos dine lokale myndigheder eller forhandleren for at få anbefalinger vedr. genanvendelse i dit område.

Frekvensbånd, som dette produkt fungerer i: 2,4 GHz





Maksimal sender RF-effekt i de frekvensbånd, som dette produkt fungerer i: 8,23 dBm

SKAB DIN PERFEKTE OPTIMYST-EFFEKT



Med Optimyst-teknologien kan du skabe en flammeeffekt, der er unik for dig. Sørg først for, at apparatet er tændt ved at flytte hovedafbryderen til I (Fig. 10). For at tænde for flammerne skal du trykke på -knappen på den manuelle kontrol. Hvis du bruger fjernbetjeningen, skal du trykke på knappen ENTER for at aktivere og bruge  eller -knapperne til at navigere til -ikonet, og trykke på ENTER for at vælge.

FLAMMEFARVE: Du kan vælge mellem 6 farvetyper. For at justere flammens farve skal du navigere til farveikonet  på fjernbetjeningen, og trykke på enter. Brug  eller  til at skifte mellem mulighed 1 til 6 for flammetyper, og tryk på ENTER for at vælge. Tryk gentagne gange på  den manuelle kontrol for at bladre gennem farverne.





TIP: Orange er førstevalgsfarven til et traditionelt autentisk look, men når det er tid til en fest, skift til Prism-temaet, der kører gennem en regnbue af farver. Om sommeren er den blå farve både kølende og rolig, mens grøn altid tiltrækker opmærksomhed til Halloween.

FLAMMEINTENSITET: Du kan justere flammeintensiteten ved at vælge  og trykke på ENTER for at justere. Der er 6 niveauer at vælge imellem. Tryk på  eller  for at justere intensiteten, hvor F1 er den laveste intensitet og F6 er den højeste intensitet. Tryk på knapperne  og  på den manuelle kontrol for at justere flammen til det ønskede niveau. Giv flammegeneratoren tid til at reagere på dine ændringer.











TIP: Lavere niveauer giver en blid, langsom flamme, højere niveauer en hurtigere, fyldigere flamme.

LYSSTYRKE AF FLAMME: Om foråret og sommeren, når dagene er længere, kan det være nødvendigt at øge flammens lysstyrke for at gøre den klarere. Vælg lysstyrkeikonet  på fjernbetjeningen og tryk på enter. Brug  eller  for at justere lysstyrkemuligheder 1 til 6 og tryk ENTER for at vælge.

TIP: Afhængigt af belysningen, indretningsfarverne omkring pejsen og luftstrømmen i rummet, kan justeringer af flammens intensitet, farve og lysstyrke gøre en reel forskel for udseendet og følelsen af denne pejs.

LYD: For at gøre det mere autentisk kan man tilføje lyden af knitrende brænde til flammeeffekten. Vælg ikonet  på fjernbetjeningen for at justere lydniveauet ved at trykke på  eller  efterfulgt af ENTER for at vælge. På den manuelle kontrol tænder/slukker -knappen for lyden.

Når du har justeret både flammehøjden og den knitrende lyd, så husker apparatet disse indstillinger selv hvis du slukker for apparatet med enten tænd/standby-knappen eller hovedafbryderen. Næste gang du tænder for apparatet, starter det op som normalt, venter 45 sekunder på, at flammerne starter, og vender derefter tilbage til dine tidligere indstillinger.

MULIGHEDER VED MANUEL BETJENING OG FJERNBETJENING		
	Standby	Tryk her for at tænde for enheden eller for at sætte den i standby. Der er en kort mellemrum mellem at du trykker på denne knap og enheden tændes. Bemærk: Når enheden tændes, er der en 45 sekunders opvarmingssekvens, før flammeeffekten starter.
	Forøgelse af flammeintensitet	Tryk gentagne gange (eller tryk og hold) for at øge flammeintensiteten. Enheden udsender et hørbart bip, når det maksimale niveau er nået.
	Reducering af flammeintensitet	Tryk gentagne gange (eller tryk og hold) for at reducere flammeintensiteten. Enheden udsender et hørbart bip, når det laveste niveau er nået.
	Flammetype	Tryk gentagne gange for at bladde gennem de forskellige farver nedenfor. 1 — Naturlig flamme 2 — Blå 3 — Violet 4 — Rød 5 — Akvamarin 6 — Prismefunktion — Flammerne roterer mellem de forskellige farver
	Lydstyrke og knitrende lyd (Manuel kontrol)	Tryk gentagne gange for at skifte lydstyrke, fra FRA til niveau 6.
	Øg lydstyrken (Fjernbetjening)	Tryk gentagne gange (eller tryk og hold) for at øge lydstyrken at den knitrende lydeffekt.
	Dæmp lydstyrken (Fjernbetjening)	Tryk gentagne gange (eller tryk og hold) for at reducere lydstyrken at den knitrende lydeffekt.
	Lysstyrke	Tryk for at skifte mellem de forskellige indstillinger for lysstyrke af flammerne: B1 — Lysstyrkeniveau 1 B2 — Lysstyrkeniveau 2 B3 — Lysstyrkeniveau 3 B4 — Lysstyrkeniveau 4 B5 — Lysstyrkeniveau 5 B6 — Pulserende effekt
	Timer	Tryk gentagne gange for at indstille varigheden af timeren. Pejseren går i standby når den tid er udløbet. Timeren kan indstilles til 1 time (1 tryk), 2 timer (2 tryk) og timer FRA (3 tryk).
	Bluetooth	Tryk på denne knap for at parre fjernbetjening — der henvises til 'PARRING AF FJERNBETJENING'.

FLAME CONNECT-APP

Pejsen kan betjenes via Flame Connect-appen til mobile enheder. Dette kan downloades til din enhed fra Google Play or Apples App store. Følg instruktionerne på skærmen for opsætning.

BEMÆRK: Pejsen kan ikke betjenes med den medfølgende fjernbetjening, når appen er åben på en mobilenhed.



DYSEINDSATSER

Dyseindsatser leveres med apparatet og er monteret i dyseåbningen. Disse bruges til at forme profilen af flammeeffekten, men kan fjernes, hvis en anden flammeprofil foretrækkes. For at fjerne dem skal du løfte de to små D-formede haner for at løsne indsatsen, så den kan trækkes ud.

Alternative blokeringsindsatser medfølger også til at spærre dele af flammen af. For at montere dem skal du først fjerne de eksisterende indsatser. Knæk blokeringsindsatserne til den ønskede længde, og placer dem i dyseåbningen på det ønskede sted. Sørg for, at de er orienteret korrekt, før de trykkes ned og klikker på plads. Se Fig. 26 for yderligere oplysninger.

VEDLIGEHOJDELSE

GENERELLE TIPS

Brug kun rent postevand i dette apparat. Se afsnittet om Vandkvalitet og rengøring for yderligere oplysninger.

Sørg altid for, at apparatet står på en flad, vandret overflade.

Hvis du ikke skal bruge apparatet i en periode på mere end en uge, skal du fjerne og tømme bundkarret og vandtanken.

Når apparatet er installeret, må du aldrig flytte dette apparat eller lægge det på bagsiden uden først at dræne vandet fra bundkarret.

RENGØRING

ADVARSEL: Stil altid kontakten 'A' i 'OFF' (0)-positionen (Fig. 23A) og tag stikket ud af stikkontakten før du rengør pejsen.

Vi anbefaler, at følgende komponenter rengøres en gang om ugen, især i områder med hårdt vand:

tankdæksel og tætningsring (Fig. 11/37), dyse (Fig. 29), transducer (Fig. 30), bundkar (Fig. 31) og luftfilter (Fig. 32).

Brug en blød, ren støvklud til generel rengøring – brug aldrig materialer, der kan ridse.

For at fjerne enhver ophobning af støv eller fnug, bør den bløde børste på en støvsuger lejlighedsvis bruges.

BUNDKAR

1. Åbn skuffen og tryk på kontakten 'A' til 'OFF' (0) positionen (Fig. 23A)
2. Løft forsigtigt brændselslejet af og læg det til side.
3. Fjern påfyldningsdækslet fra dets position oven på bundbakken (Fig. 36), eller fjern vandflasken, hvis den bruges (Fig. 10 og 11).
4. Tag det elektriske stik til transducerne ud, der er placeret på højre side af bundkarret. (Fig 27).
5. Der er to orange clips, som holder dysen nede på bundkarret; den ene sidder på venstre side af dysen, og den anden sidder på højre side af dysen. Tryk med den ene hånd clipsen i venstre side ind, og brug den anden hånd til at løfte dysen ud af clipsen. Gentag dette i højre side (Fig 28) Dysen kan nu løftes op og lægges til side (Fig. 29).
6. Løft forsigtigt bundkarret op (Fig. 31), og sørg for at holde det vandret for ikke at spilde vand. Stil bundkarret i vasken.
7. Tøm forsigtigt bundkarret i vasken, og sørg for, at transduceren (Fig.30) holdes på plads af en holdeclips.
8. Hæld en smule opvaskemiddel i bundkarret, og brug en blød børste til forsigtigt at rengøre samtlige overflader i bundkarret og til forsigtigt at rengøre transduceren inkl. konussen og metalskiverne i den øverste rillede overflade.
9. Når bundkarret er rengjort, skal det skylles omhyggeligt med rent vand for at fjerne samtlige rester af opvaskemiddel.
10. Rengør dysen med en blød børste, og skyl omhyggeligt med vand.
11. Udfør trin 1 – 6 ovenfor i den modsatte rækkefølge for at samle produktet.

TRANSDUCER

Transduceren er en forbrugsdel, og det kan afhængigt af brugen være nødvendigt at udskifte den fra tid til anden.

Nye transducere kan købes hos din forhandler. Transduceren fastgøres i bundkarret ved hjælp af en plastikclips. (Fig. 30).

Hvis det er nødvendigt at udskifte din transducer:

1. Følg trin 1-5 i afsnittet RENGØRING - Bundkar under 'Vedligeholdelse' for at få adgang til transduceren.
2. Tryk clipsen tilbage, og løft transduceren opad og ud af dens holder.
3. Sæt den nye transducer ned i bundkarret, og sørg for, at dens kabel ikke sidder over konussen.
4. Udfør ovenstående trin i den modsatte rækkefølge for at samle dysen og bundkarret igen.

LUFTFILTER

1. Løft forsigtigt brændselslejet ud og læg det til side.
2. Skub forsigtigt luftfilteret opad og ud af dets plastikholder. (Fig. 32)
3. Skyl forsigtigt med vand i vasken og tør med stofhåndklæde.
4. Sæt filteret tilbage og sørg for, at den grove sorte side af filteret vender udad.
5. Sæt brændselslejet tilbage.

UDSKIFTNING AF PUDE I LÆKFOREBYGGELSEVENTIL

Apparatet er udstyret med en lækforebyggelsesventil som en ekstra sikkerhedsforanstaltning (Fig. 34) for at forhindre lækager. I det usandsynlige tilfælde, at der opstår en lækage inde i produktet, vil ventilen forhindre vand i at strømme til produktet. Når ventilen er blevet aktiveret, absorberer puden inde i ventilen vand og udvider sig, og lukker af for ventilen. Det kan kontrolleres om ventilen er blevet aktiveret, da puden vil være udvidet, og ventilens arm er i dens øverste stilling (Fig. 35). Hvis ventilen er blevet aktiveret, så skal puden udskiftes. Produktet leveres med en ekstra pude; følg nedenstående trin for at udskifte puden.

1. For at få adgang til ventilen skal dysen og bundkarret fjernes først. Følg trin 1-6 under "Bundkar" for at fjerne bundkar og dyse.
2. Bekræft, at ventilen er blevet aktiveret ved at kontrollere ventilarmens orientering. Hvis puden er udvidet, og ventilens arm er i dens øverste stilling (Fig. 37), så er ventilen blevet aktiveret.
3. Fjern den gamle udvidede pude og tør området omkring ventilen. Udskift puden med en ny, mens du sikrer dig, at den nye pude ikke kommer i kontakt med vand.
4. Luk armen på ventilen oven på den nyligt monterede pude (Fig. 36).
5. Sæt bundkarret og dysen tilbage, og kontroller, at produktet fungerer ved at tænde for det og sikre, at der strømmer vand ind i bundkarret. Produktet skal inspiceres omhyggeligt for utætheder efter udskiftning af puden.

Bemærk, at produktet ikke må bruges uden at puden er monteret på lækforebyggelsesventilen.

Hvis lækagen fortsætter efter udskiftning af puden, skal du kontakte din forhandler eller serviceagent.

FEJLFINDING		
Produktet er designet til at fremhæve særlige fejl med blinken af de indbyggede LED'er. Lysene vil blinke et antal gange svarende til den fejl, der er opstået. Se nedenstående tabel for forklaring af fejlene.		
Problem	Årsag	Afhjælpende foranstaltning
Produktet virker ikke.	Problem med elektrisk tilslutning Produktet er ikke tændt	Sørg for, at produktet har en fungerende elektrisk tilslutning. Sørg for, at hovedkontakten er på ON (Fig. 23)
Produktet virker ikke. Det er kun LED-brændselslejet, der virker.	Måleren viser lavt vandniveau Produktet er ikke vandret	Sørg for, at vandtanken fyldes korrekt. Kontroller, at vandforsyningen fungerer, at der ikke er utætheder/blokeringer, og at absorptionsventilen ikke er aktiveret. Sørg for, at påfyldningsdækslet sidder korrekt og sikkert på bundkarret. Sørg for, at apparatet er installeret på en plan, vandret overflade.
LED'er blinker to gange og produktet bipper to gange	Vandstanden i produktet er ved at være lav	Sørg for, at vandtanken fyldes korrekt. Kontroller, at vandforsyningen fungerer, at der ikke er utætheder/blokeringer, og at absorptionsventilen ikke er aktiveret. Sørg for, at påfyldningsdækslet sidder korrekt og sikkert på bundkarret.
Produktet virker ikke. LED'er blinker kontinuerligt to gange hver otte sekunder på én side	Lav vandstand-måler på siden som blinker	Sørg for, at vandtanken fyldes korrekt. Kontroller, at vandforsyningen fungerer, at der ikke er utætheder/blokeringer, og at absorptionsventilen ikke er aktiveret. Sørg for, at påfyldningsdækslet sidder korrekt og sikkert på bundkarret.
Produktet virker ikke. LED'er blinker kontinuerligt tre gange hver otte sekunder	Tiden fra maks. niveau til min. niveau er for kort. Modstridende vandstands aflæsninger (min. og maks. niveau aflæses på samme tid).	Sørg for, at der ikke er nogen lækager i bundkarret. Kontrollér, at svømmerne kan bevæge sig uhindret i bundkarret. Sørg for, at produktet er vandret.
Produktet virker ikke. LED'er blinker kontinuerligt fire gange hver otte sekunder	Påfyldningstiden fra min. til maks. niveau er overskredet	Sørg for, at vandtanken fyldes korrekt. Kontroller, at vandforsyningen fungerer, at der ikke er utætheder/blokeringer, og at absorptionsventilen ikke er aktiveret. Sørg for, at påfyldningsdækslet sidder korrekt og sikkert på bundkarret.
Produktet virker ikke. LED'er blinker kontinuerligt én gang hver otte sekunder på én side	Sporing af overløb på siden der blinker	Sluk for produktet og vandforsyningen. Kontakt din forhandler for at få hjælp.
Flammeeffekten har for meget vandtåge.	Flammeeffektindstillingen er for høj	Skru ned for flammeeffekten. Giv produktet tid til at tilpasse sig den nye indstilling

Lille eller ingen vandtågegeneration	<p>Transduceren virker ikke korrekt</p> <p>Transduceren er beskidt</p> <p>Transduceren sidder ikke korrekt i vandbakken</p> <p>Ventilatoren er obstrueret eller blokeret</p> <p>Dysen sidder ikke korrekt på bundkarret</p> <p>Dysen er blokeret</p>	<p>Kontroller transducerens funktion</p> <p>Rengør vandbakke og transducer grundigt</p> <p>Sluk produktet, tag dysen ud af bundkarret, og sørg for, at transduceren er monteret korrekt i bundkarret</p> <p>Fjern luftfilteret og rengør. Sørg for, at filteret sættes på plads korrekt.</p> <p>Sørg for, at dysen sidder korrekt i vandbakken</p> <p>Rengør vandbakke, transducer og dyse grundigt</p>
Bluetooth-modtager virker ikke	Tilslutning sidder løst	Tjek tilslutning til modtager (Fig. 9)
Fjernbetjening virker ikke	<p>Problemer med Bluetooth-rækkevidde</p> <p>Tilslutning til Bluetooth-modtager sidder løst</p> <p>Der skal nye batterier i fjernbetjeningen</p>	<p>Tjek placeringen af Bluetooth-modtageren. Sørg for, at den ikke er indkapslet i metal eller beton.</p> <p>Tjek tilslutning til modtager (Fig. 9)</p> <p>Udskift batterierne med to nye AAA batterier</p>

YDERLIGERE OPLYSNINGER

EFTERSALGSSERVICE

Dit produkt er dækket af garanti i to år fra købsdatoen. Inden for denne periode forpligter vi os til at reparere eller udskifte dette produkt gratis (undtagen transducerskiver og afhængigt af tilgængelighed), forudsat at det er blevet installeret og betjent i overensstemmelse med disse instruktioner. Dine rettigheder i henhold til denne garanti gælder i tillæg til dine lovbestemte rettigheder, som igen ikke påvirkes af denne garanti.

Du skal i første omgang kontakte den forhandler, hvorfra apparatet er købt, for at få hjælp og støtte. Sørg for, at du har apparatets modelidentifikation og serienummer, når du foretager forespørgsler. Du kan finde disse numre på apparatets energimærke (se Fig. 10A).

Se www.dimplexfires.com for yderligere oplysninger

GENBRUG



Når elektriske produkter er udtjente, må de ikke bortskaffes som husholdningsaffald. Genanvend produktet, hvis der er faciliteter til det. Forhør dig hos dine lokale myndigheder eller forhandleren for at få anbefalinger vedr. genanvendelse i dit område.

PATENT/PATENTANSØGNING

Produkter i Optimyst-serien er omfattet af et/en eller flere af nedenstående patenter og patentansøgninger:

Storbritannien GB2460259B, GB2475794B, GB2418014, EP2029941, GB2436212, GB2402206B

USA US8413358, US8136276, US7967690, US8574086

Rusland RU2434181

Europa EP2029941, EP2315976, EP1787063 (A1), EP2388527, EP2029941,

Kina CN101883953A, CN102105746A, CN101057105 (A), CN101438104

Australien AU2009248743A1, AU2007224634

Canada CA2725214, CA2579444, CA2645939

Sydafrika ZA2008/08702

Mexico MX2008011712

Sydkorea KR101364191

Japan JP5281417, JP5496291

Brasilien BRP10708894

Indien 4122/KOLNP/2008

New Zealand NZ571900

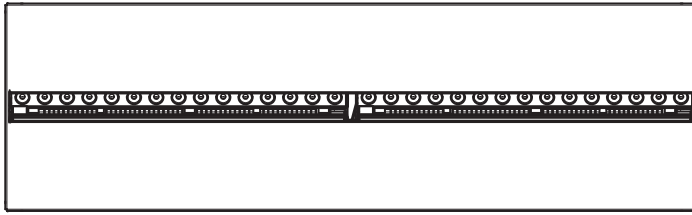

MODEL	DIM 'A'
CAS500P-RGB	508mm
CAS1000P-RGB	1017mm

FUEL BED	DIM 'B'
METAL	304mm
LOG	354mm

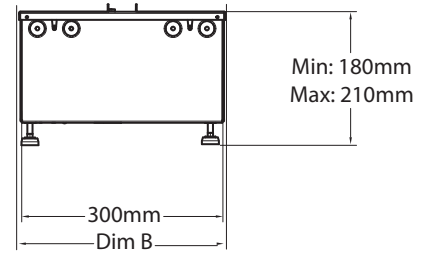
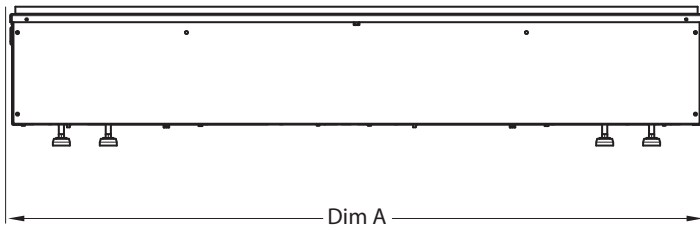

Fig.1

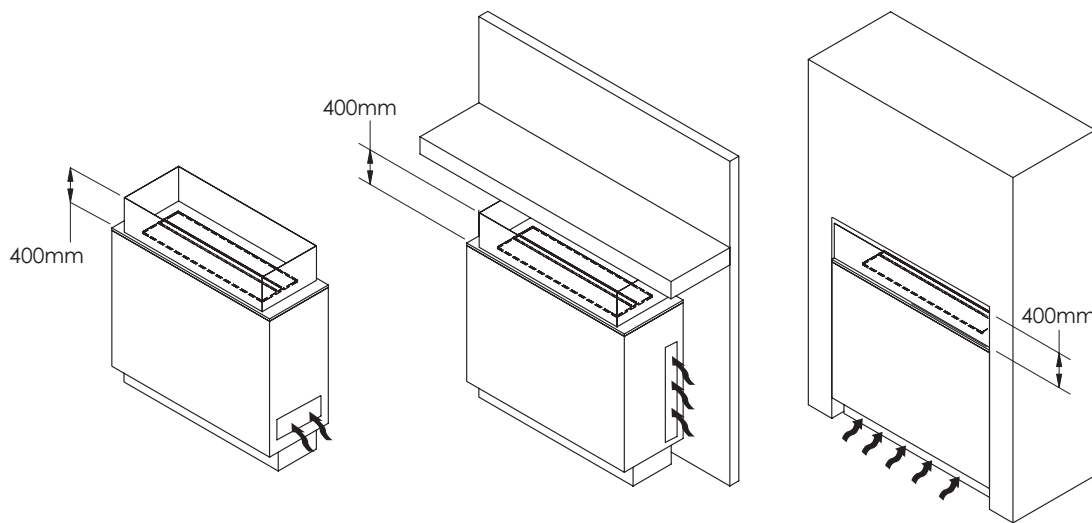

Fig.2

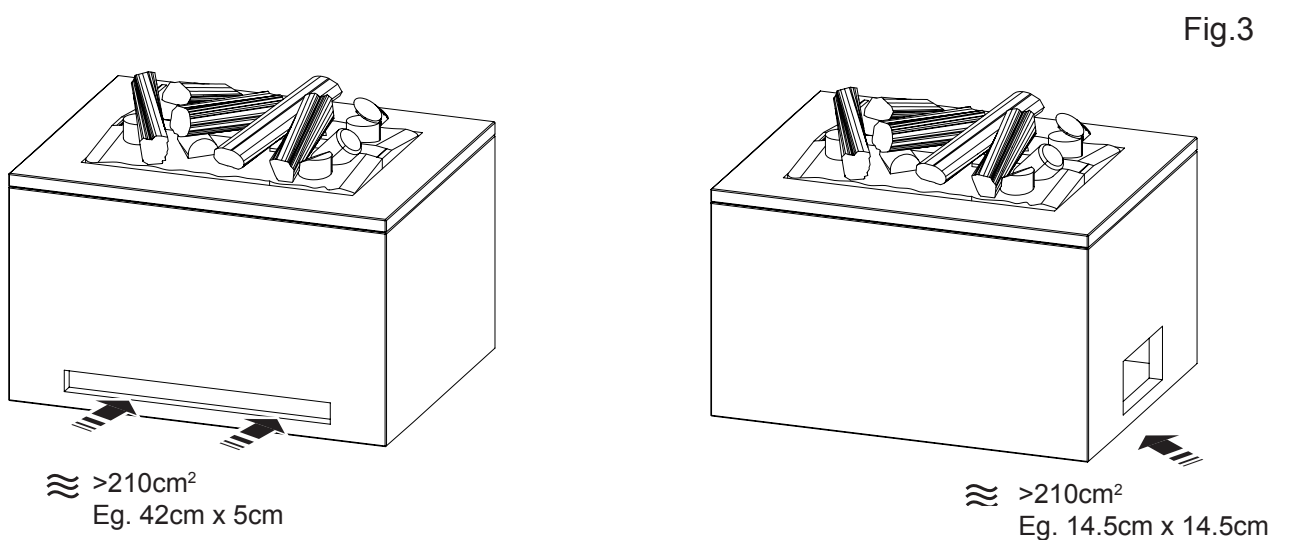
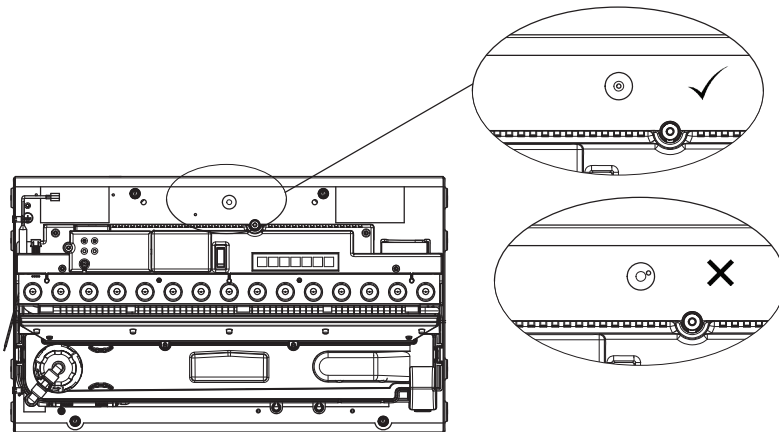
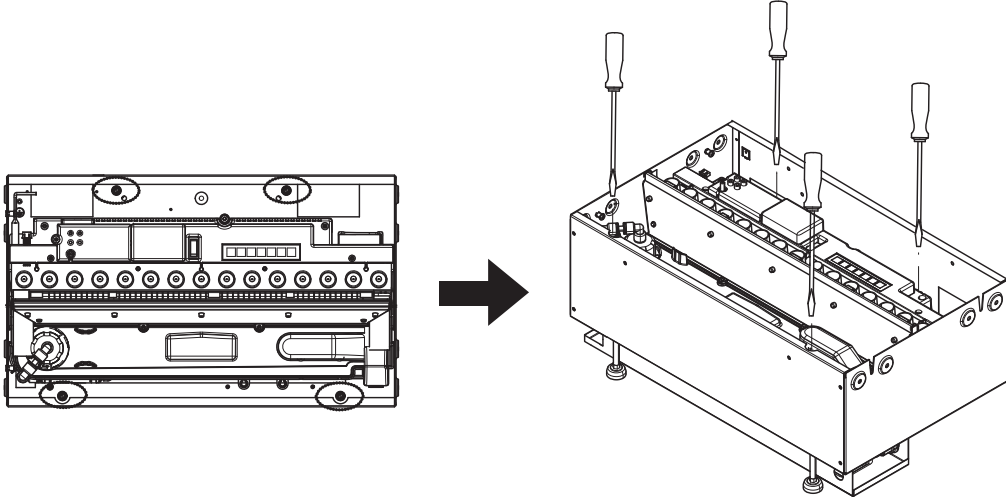
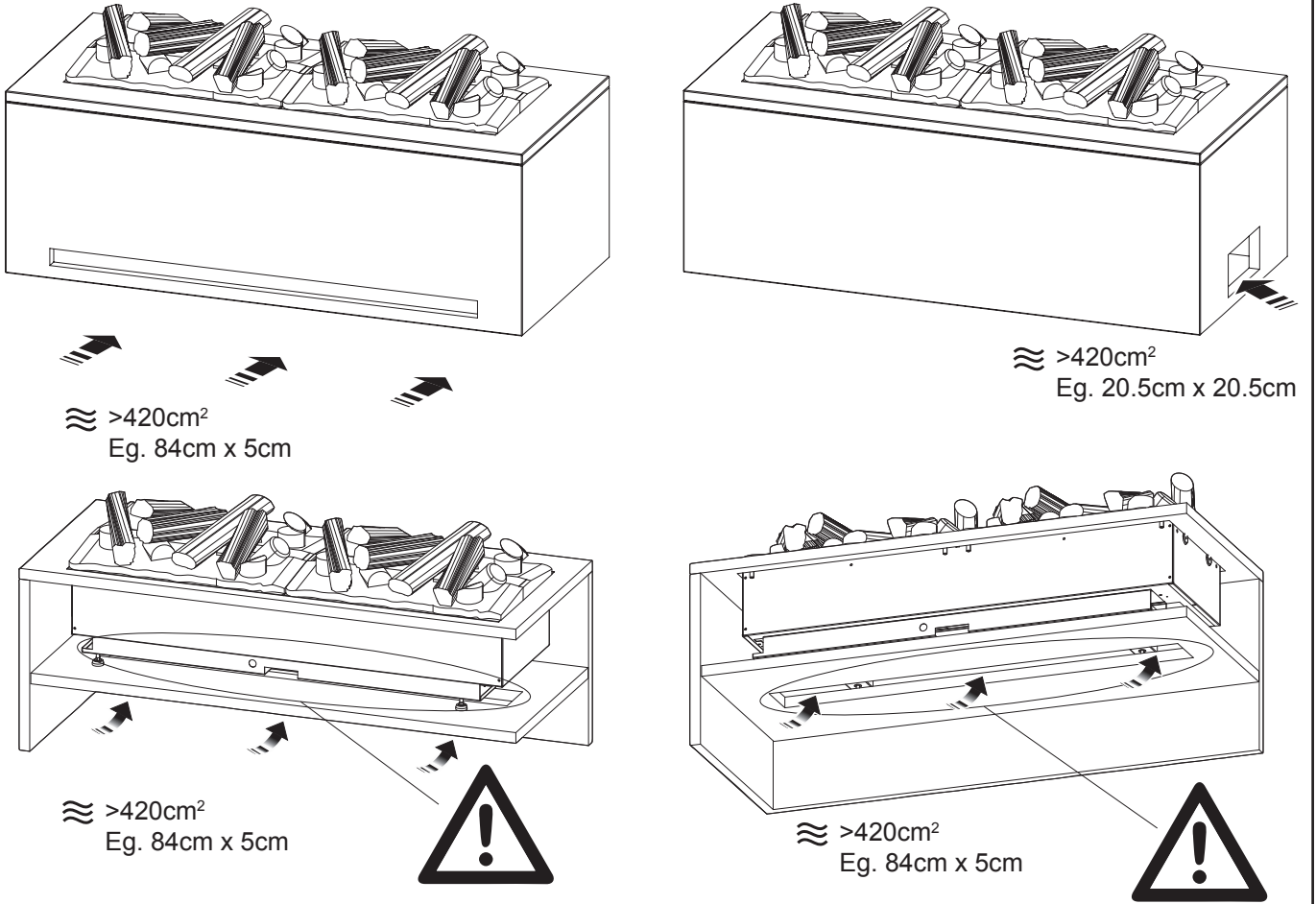

Fig.3

Fig.4



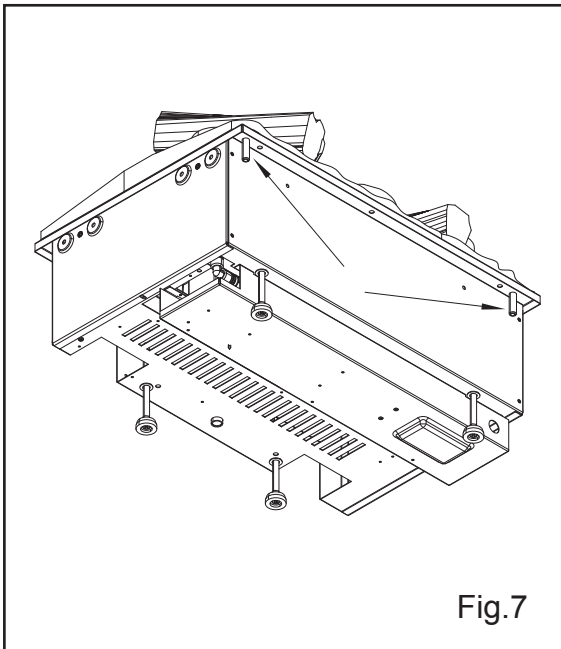

Fig.7

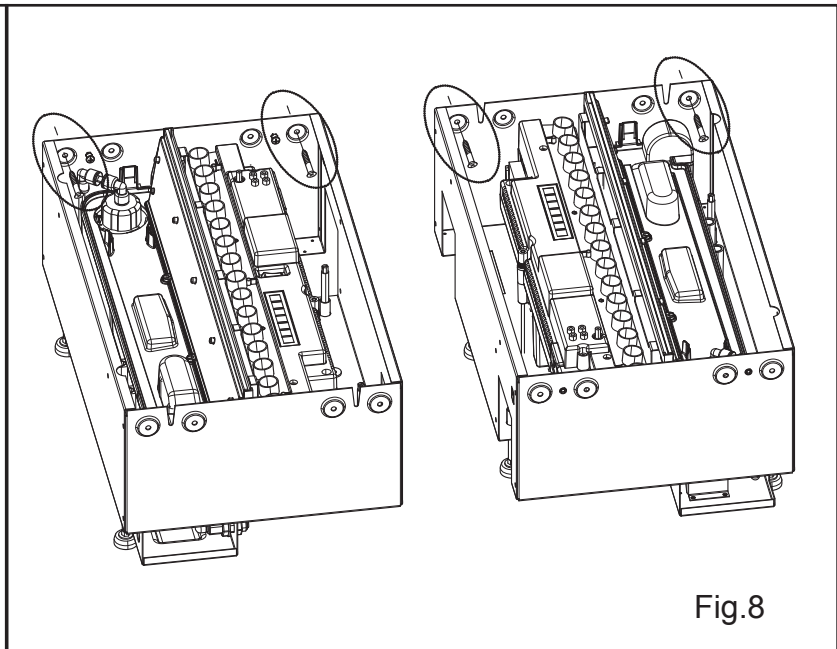

Fig.8

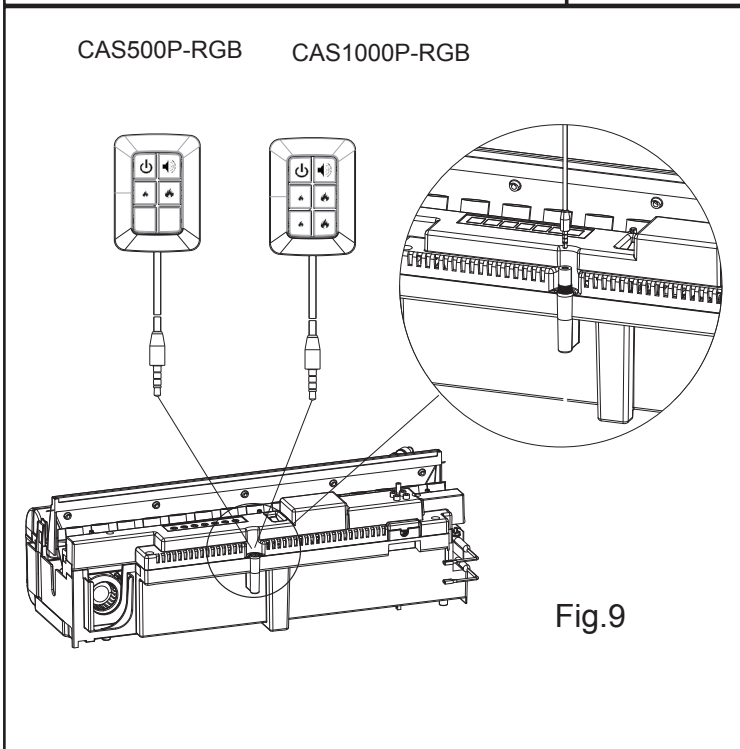

Fig.9

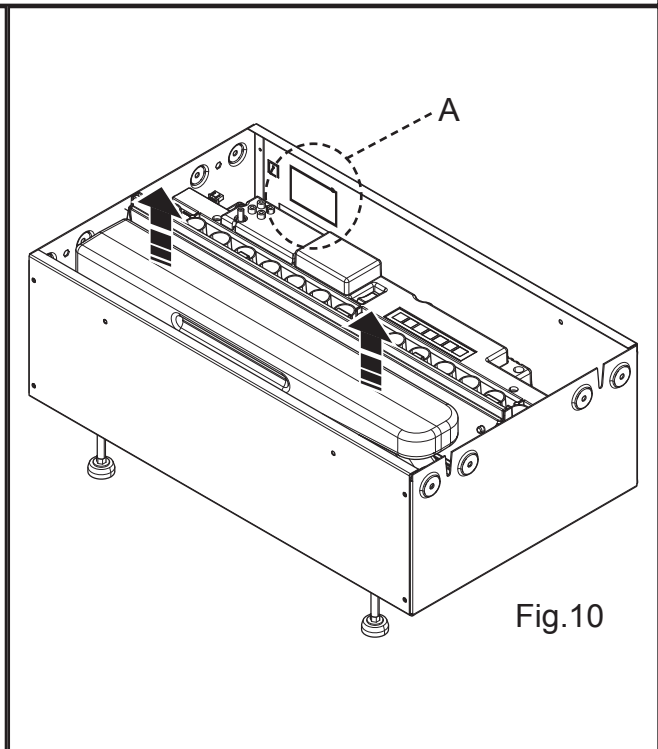

Fig.10

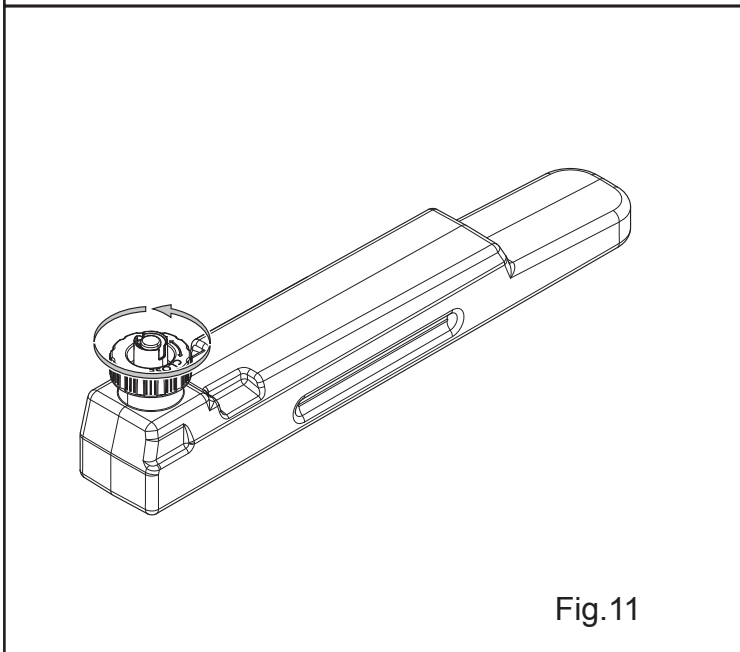

Fig.11

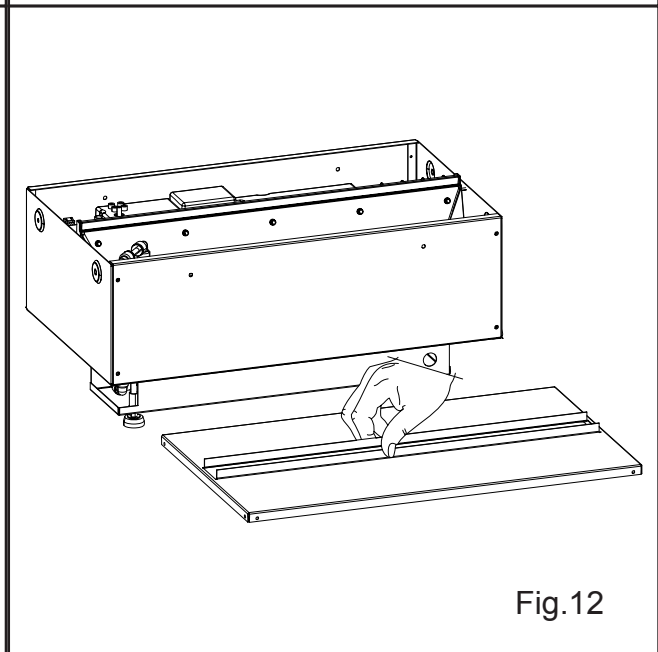

Fig.12

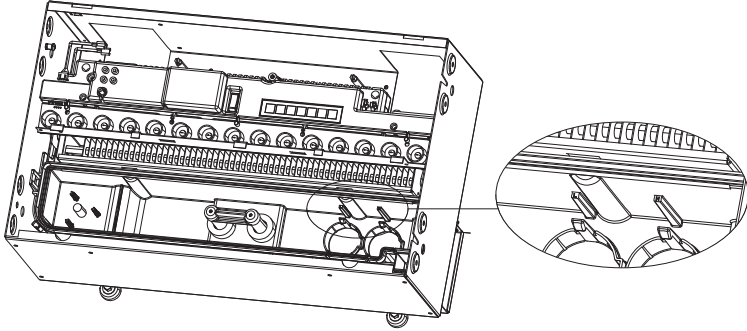

Fig 12B

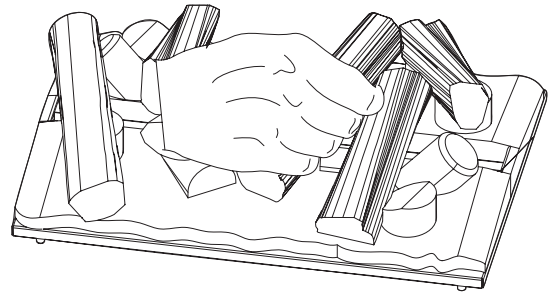

Fig.13

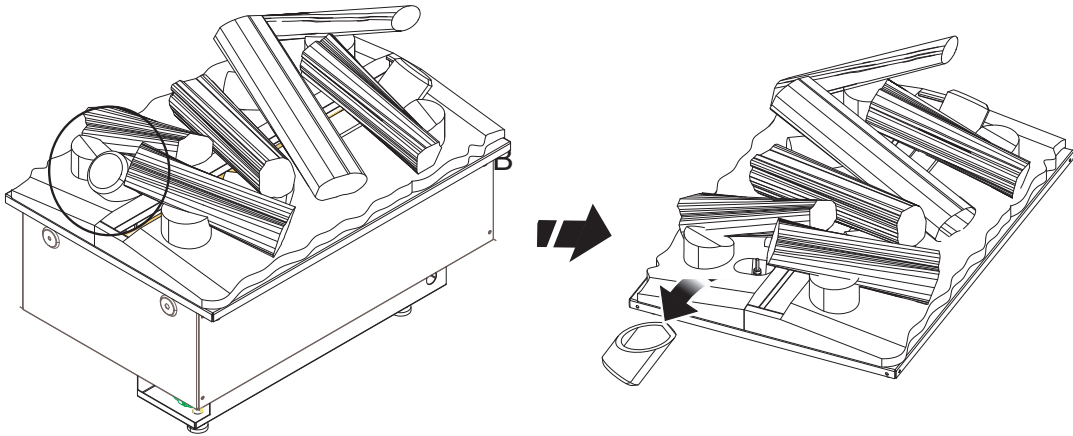

Fig.14

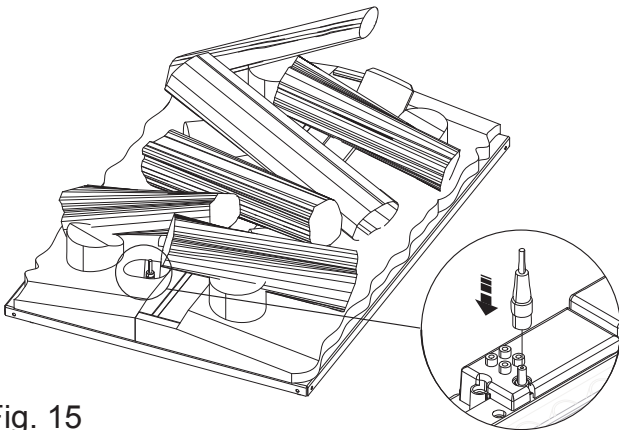

Fig. 15

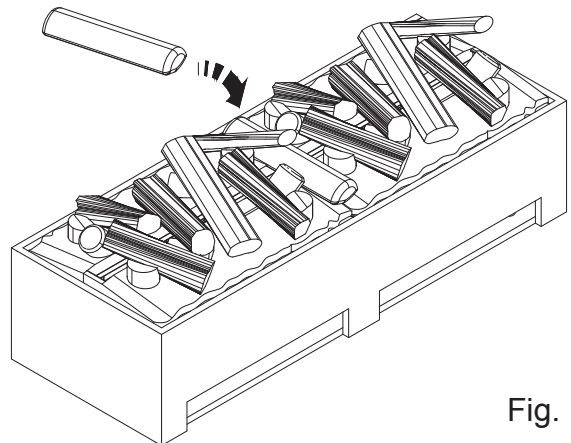

Fig. 16

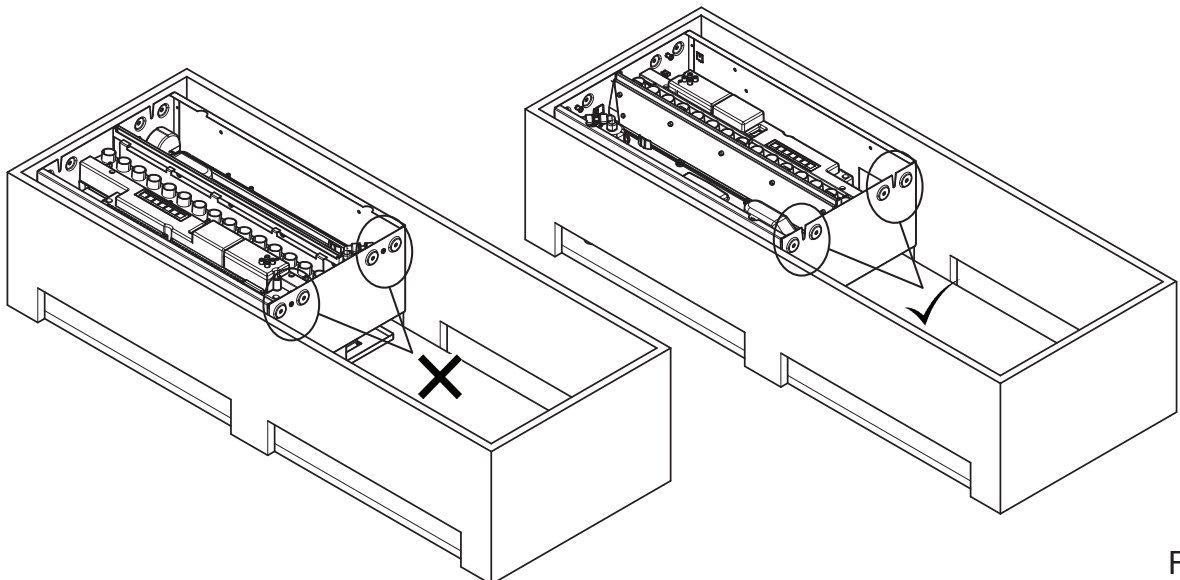

Fig. 17

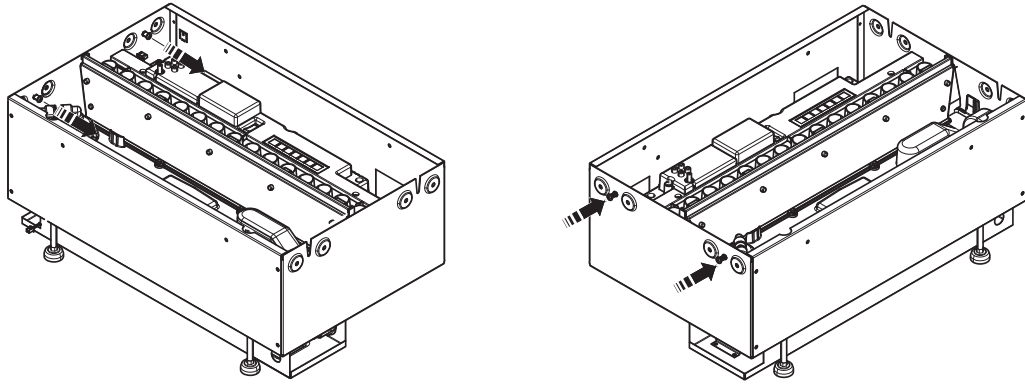

Fig. 18

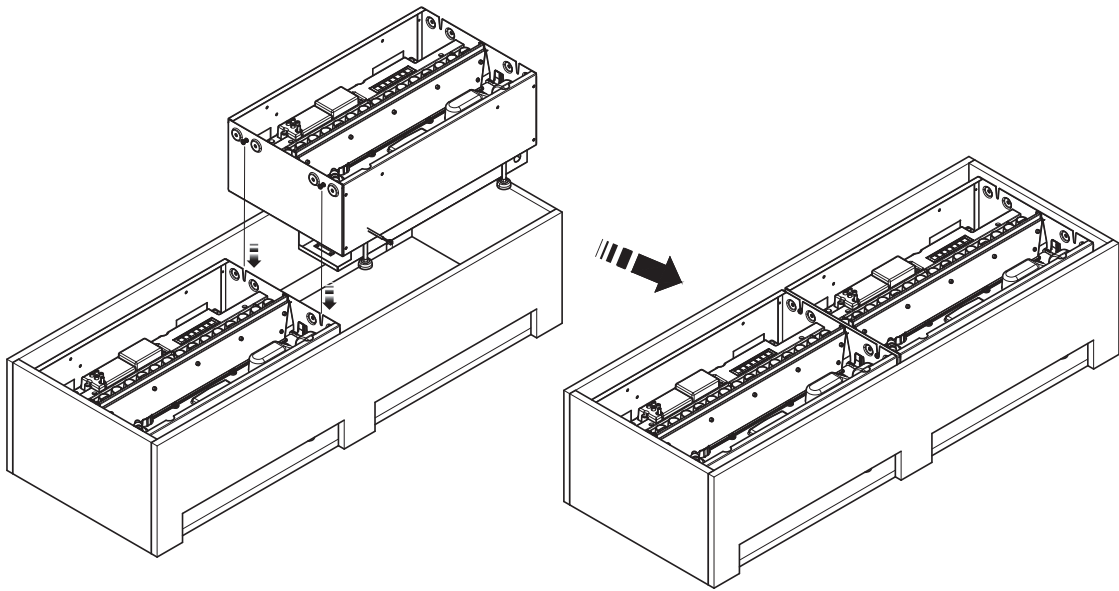
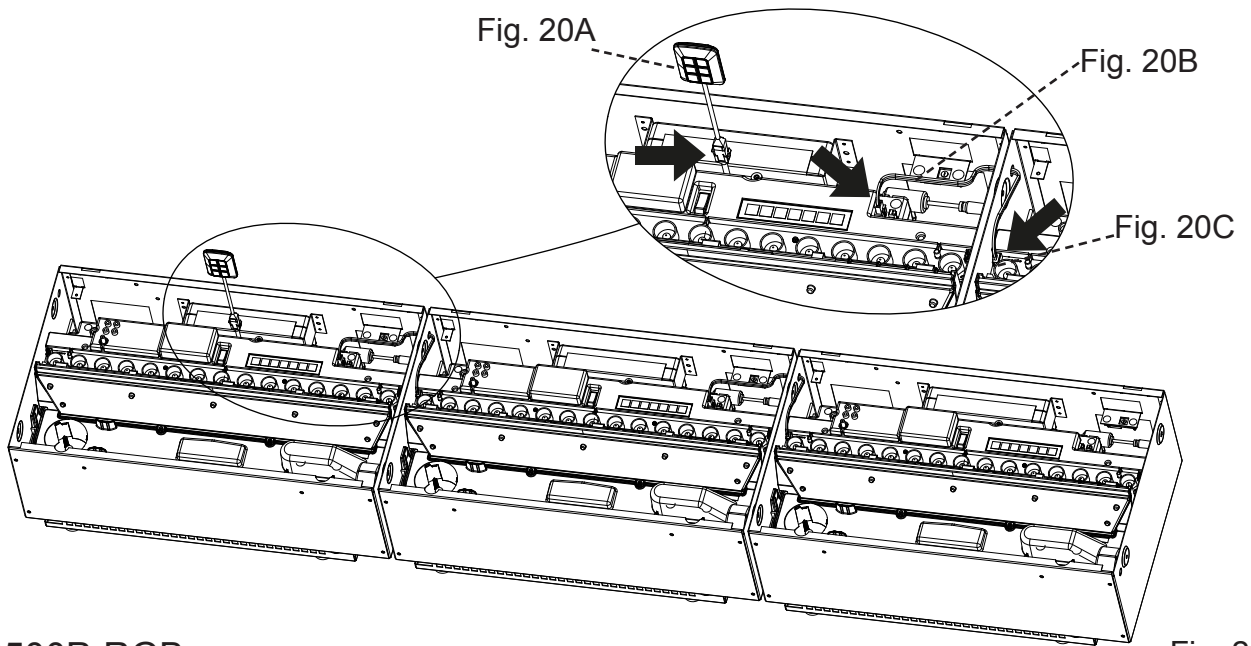
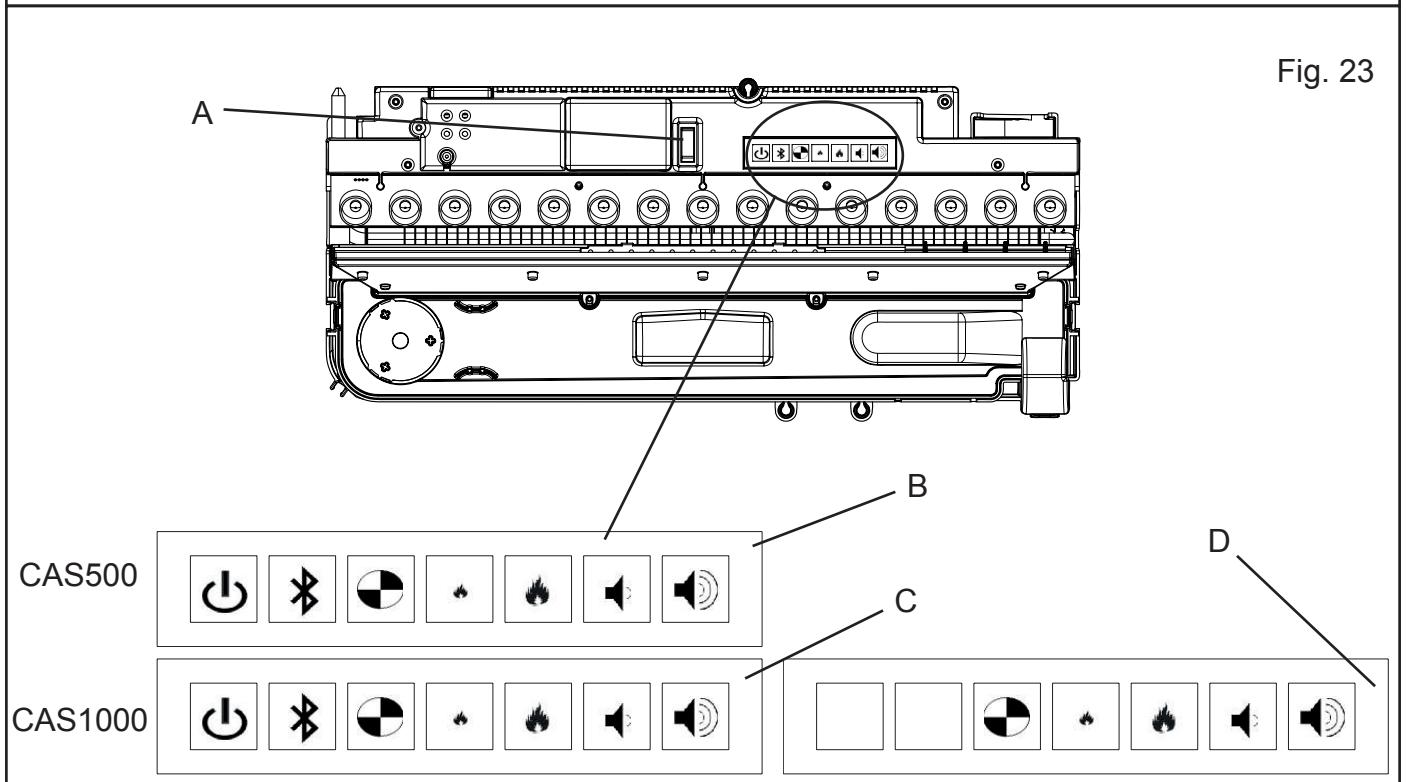
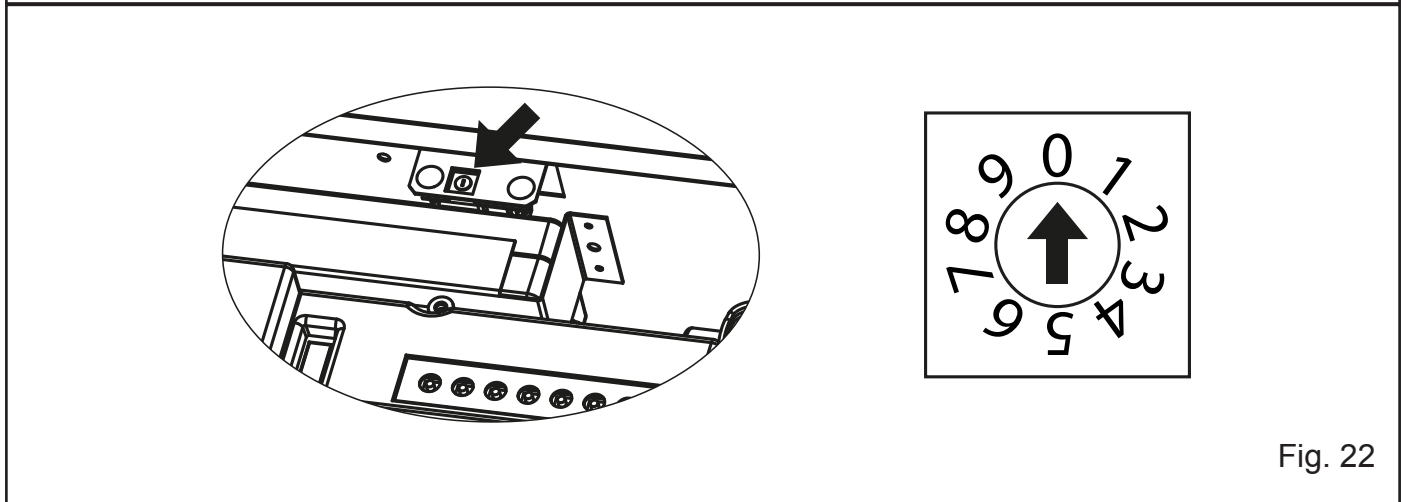
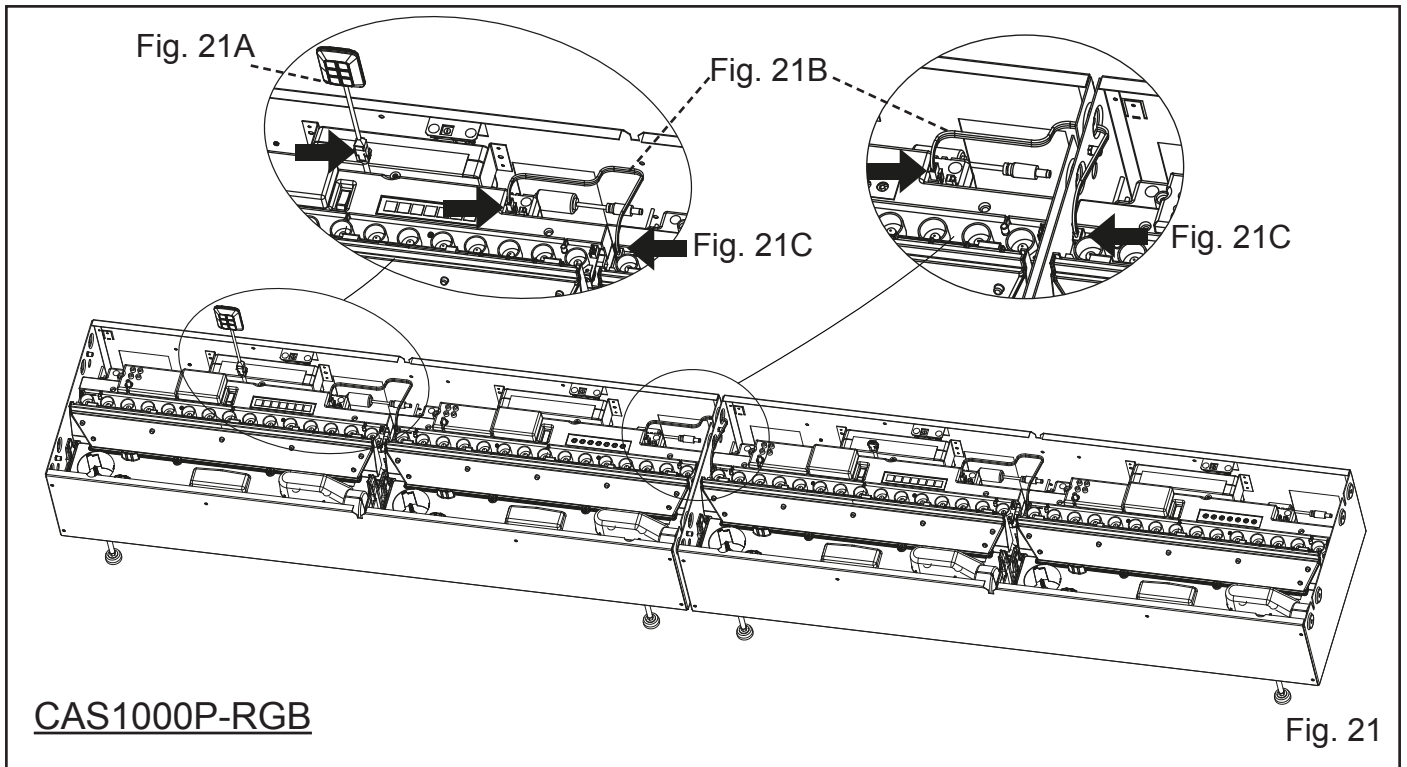

Fig. 19



CAS500P-RGB

Fig. 20



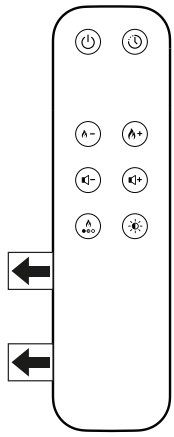

Fig. 24

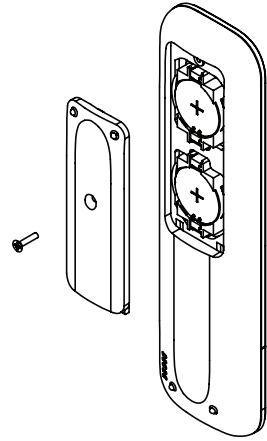

Fig. 25

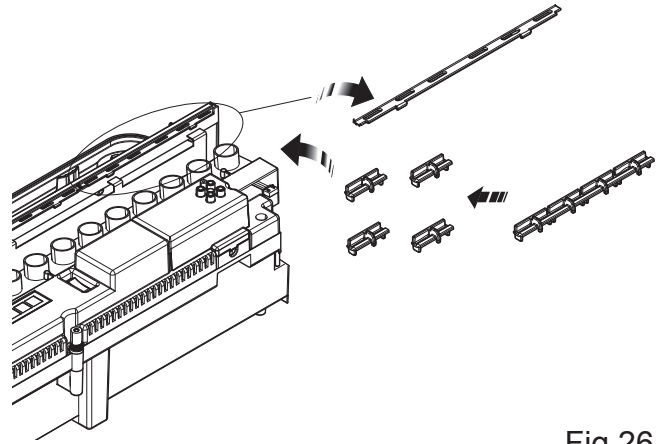

Fig 26

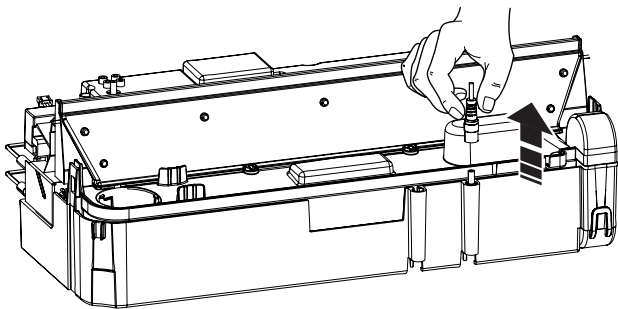

Fig 27

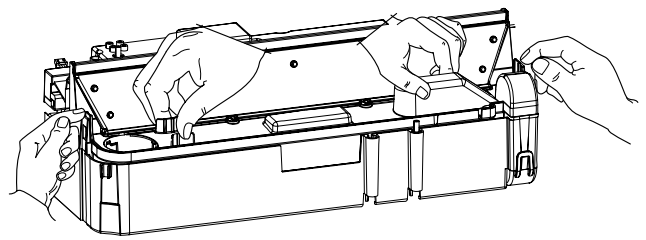

Fig 28

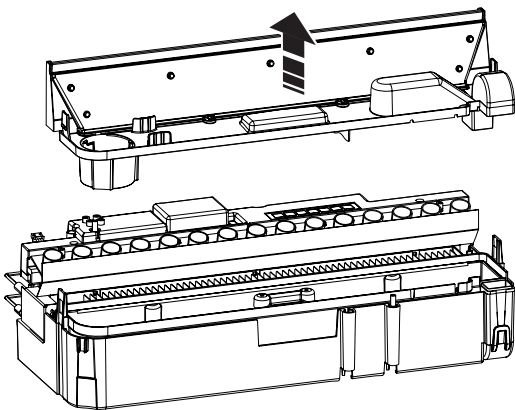

Fig 29

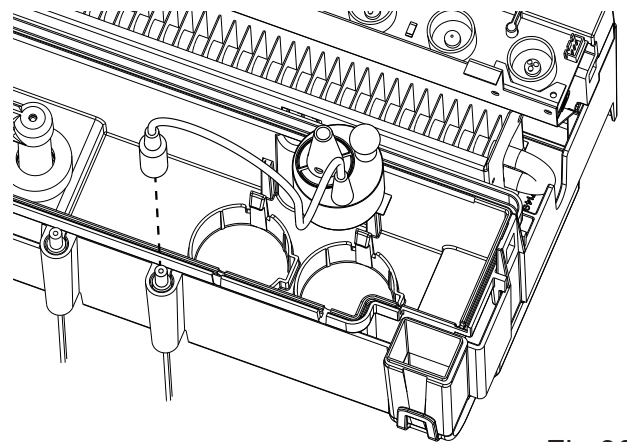

Fig 30

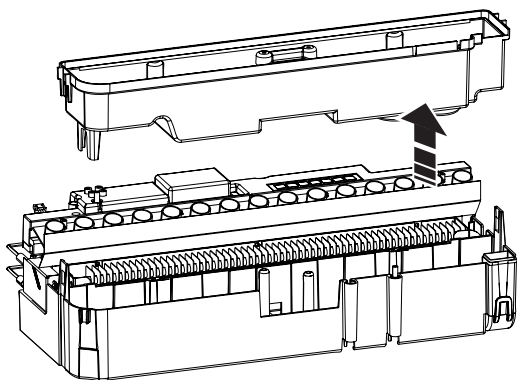

Fig 31

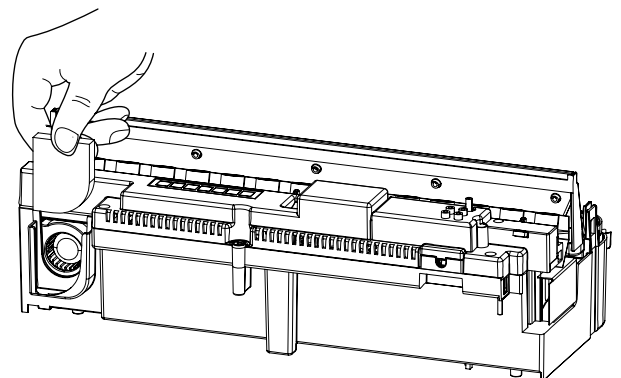

Fig 32

